

第60回 関東高等学校剣道大会 男子団体

第1試合場

リーグ戦		試合 順序
(赤)	(白)	
a	弥 栄(神) - 拓大紅陵(千)	1
	弥 栄(神) - 前 橋(群)	5
	拓大紅陵(千) - 前 橋(群)	9

b	鎌倉学園(神) - 文星芸大(栃)	2
	鎌倉学園(神) - 東京学館浦安(千)	6
	文星芸大(栃) - 東京学館浦安(千)	10

c	茗溪学園(茨) - 高輪高(東)	3
	茗溪学園(茨) - 立教新座(埼)	7
	高輪高(東) - 立教新座(埼)	11

d	荏 田(神) - 富士河口湖(山)	4
	荏 田(神) - 本庄第一(埼)	8
	富士河口湖(山) - 本庄第一(埼)	12

e	正則学園(東) - 長 生(千)	1
	正則学園(東) - 常 磐(群)	5
	長 生(千) - 常 磐(群)	9

f	東海大菅生(東) - 水戸葵陵(茨)	2
	東海大菅生(東) - 横浜商大(神)	6
	水戸葵陵(茨) - 横浜商大(神)	10

g	佐野日大(栃) - 国士館(東)	3
	佐野日大(栃) - 中央学院(千)	7
	国士館(東) - 中央学院(千)	11

h	岩瀬日大(茨) - 甲府商業(山)	4
	岩瀬日大(茨) - 浦 和(埼)	8
	甲府商業(山) - 浦 和(埼)	12

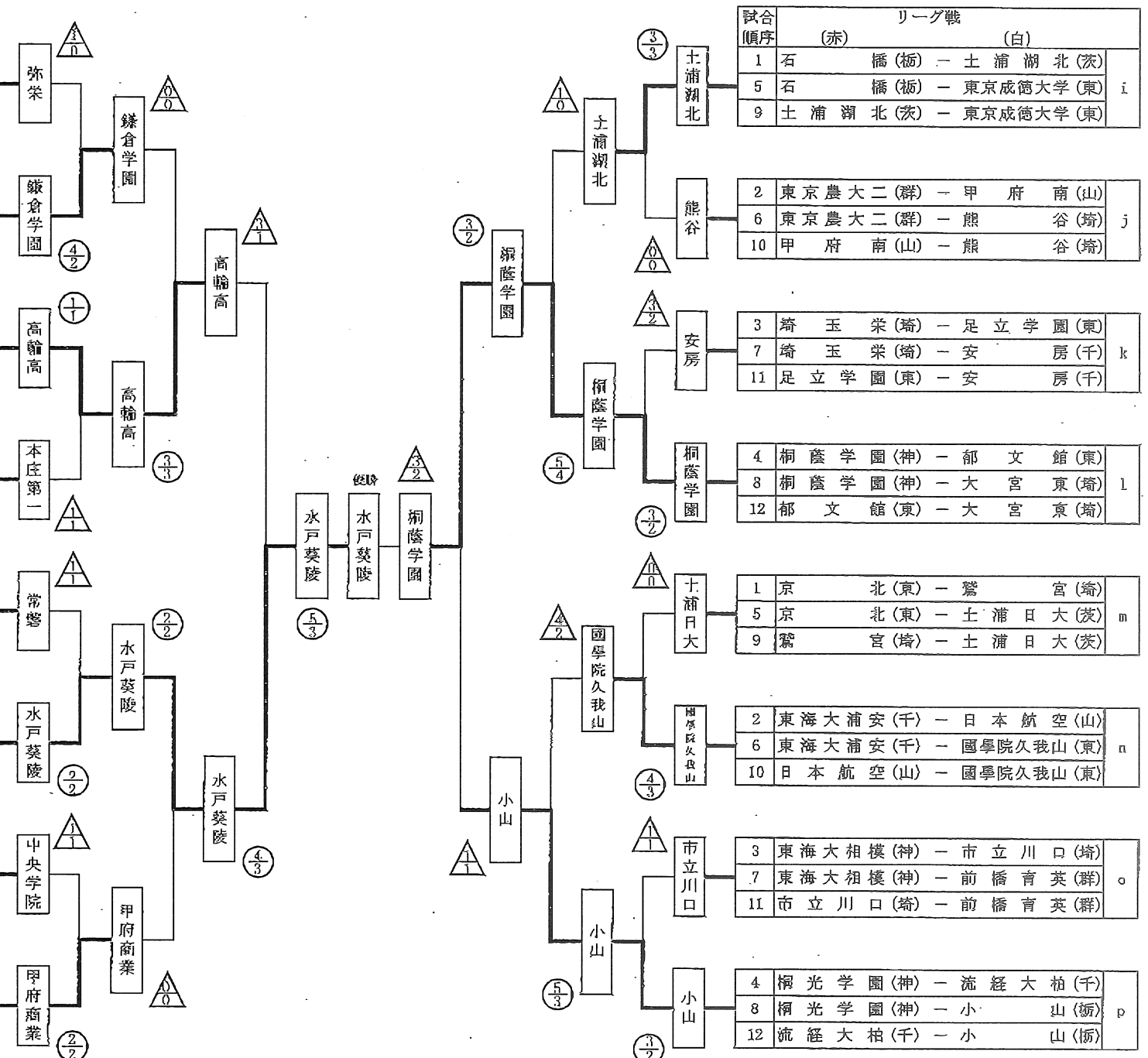

第3試合場

第4試合場

第2試合場

リーグ戦		試合 順序
(赤)	(白)	
i	石 橋(栃) - 土浦湖北(茨)	1
	石 橋(栃) - 東京成徳大学(東)	5
	土浦湖北(茨) - 東京成徳大学(東)	9

j	東京農大二(群) - 甲 府 南(山)	2
	東京農大二(群) - 熊 谷(埼)	6
	甲 府 南(山) - 熊 谷(埼)	10

k	埼玉栄(埼) - 足立学園(東)	3
	埼玉栄(埼) - 安 房(千)	7
	足立学園(東) - 安 房(千)	11

l	桐蔭学園(神) - 郁文館(東)	4
	桐蔭学園(神) - 大 宮 東(埼)	8
	郁文館(東) - 大 宮 東(埼)	12

m	京 北(東) - 鷺 宮(埼)	1
	京 北(東) - 土浦日大(茨)	5
	鷺 宮(埼) - 土浦日大(茨)	9

n	東海大浦安(千) - 日本航空(山)	2
	東海大浦安(千) - 国学院久我山(東)	6
	日本航空(山) - 国学院久我山(東)	10

o	東海大相模(神) - 市立川口(埼)	3
	東海大相模(神) - 前橋育英(群)	7
	市立川口(埼) - 前橋育英(群)	11

p	桐光学園(神) - 流経大柏(千)	4
	桐光学園(神) - 小 山(栃)	8
	流経大柏(千) - 小 山(栃)	12

第60回 関東高等学校剣道大会 女子団体

リーグ戦		試合 順序
(赤)	(白)	
a	ふじみ野(埼) - 都立富士(東)	1
	ふじみ野(埼) - 甲府商業(山)	5
	都立富士(東) - 甲府商業(山)	9

b	鎌倉(神) - 東海大菅生(東)	2
	鎌倉(神) - 作新学院(栃)	6
	東海大菅生(東) - 作新学院(栃)	10

c	希望ヶ丘(神) - 共愛学園(群)	3
	希望ヶ丘(神) - 千葉明德(千)	7
	共愛学園(群) - 千葉明德(千)	11

d	流山(千) - 川口総合(埼)	4
	流山(千) - 土浦湖北(茨)	8
	川口総合(埼) - 土浦湖北(茨)	12

e	守谷(茨) - 吉田(山)	1
	守谷(茨) - 木更津総合(千)	5
	吉田(山) - 木更津総合(千)	9

f	樹徳(群) - 日大高(神)	2
	樹徳(群) - 都立篠崎(東)	6
	日大高(神) - 都立篠崎(東)	10

g	日大鶴ヶ丘(東) - 川崎市立橋(神)	3
	日大鶴ヶ丘(東) - 佐野日大(栃)	7
	川崎市立橋(神) - 佐野日大(栃)	11

h	国士館(東) - 淑徳与野(埼)	4
	国士館(東) - 幕張総合(千)	8
	淑徳与野(埼) - 幕張総合(千)	12

試合 順序	リーグ戦		
	(赤)	(白)	
1	東京学館浦安(千)	常磐(群)	i
5	東京学館浦安(千)	桐蔭学園(神)	
9	常磐(群)	桐蔭学園(神)	

2	富士学苑(山)	昌平(埼)	j
6	富士学苑(山)	岩瀬日大(茨)	
10	昌平(埼)	岩瀬日大(茨)	

3	久喜(埼)	銚田第一(茨)	k
7	久喜(埼)	習志野(千)	
11	銚田第一(茨)	習志野(千)	

4	矢板中央(栃)	本庄第一(埼)	l
8	矢板中央(栃)	八王子実践(東)	
12	本庄第一(埼)	八王子実践(東)	

1	横浜商大(神)	淑徳巣鴨(東)	m
5	横浜商大(神)	健大高崎(群)	
9	淑徳巣鴨(東)	健大高崎(群)	

2	市立川口(埼)	深川高校(東)	n
6	市立川口(埼)	安房(千)	
10	深川高校(東)	安房(千)	

3	埼玉栄(埼)	土浦日大(茨)	o
7	埼玉栄(埼)	甲府南(山)	
11	土浦日大(茨)	甲府南(山)	

4	修徳(東)	東海大相模(神)	p
8	修徳(東)	文星女子(栃)	
12	東海大相模(神)	文星女子(栃)	

第5試合場

第6試合場

第7試合場

第8試合場

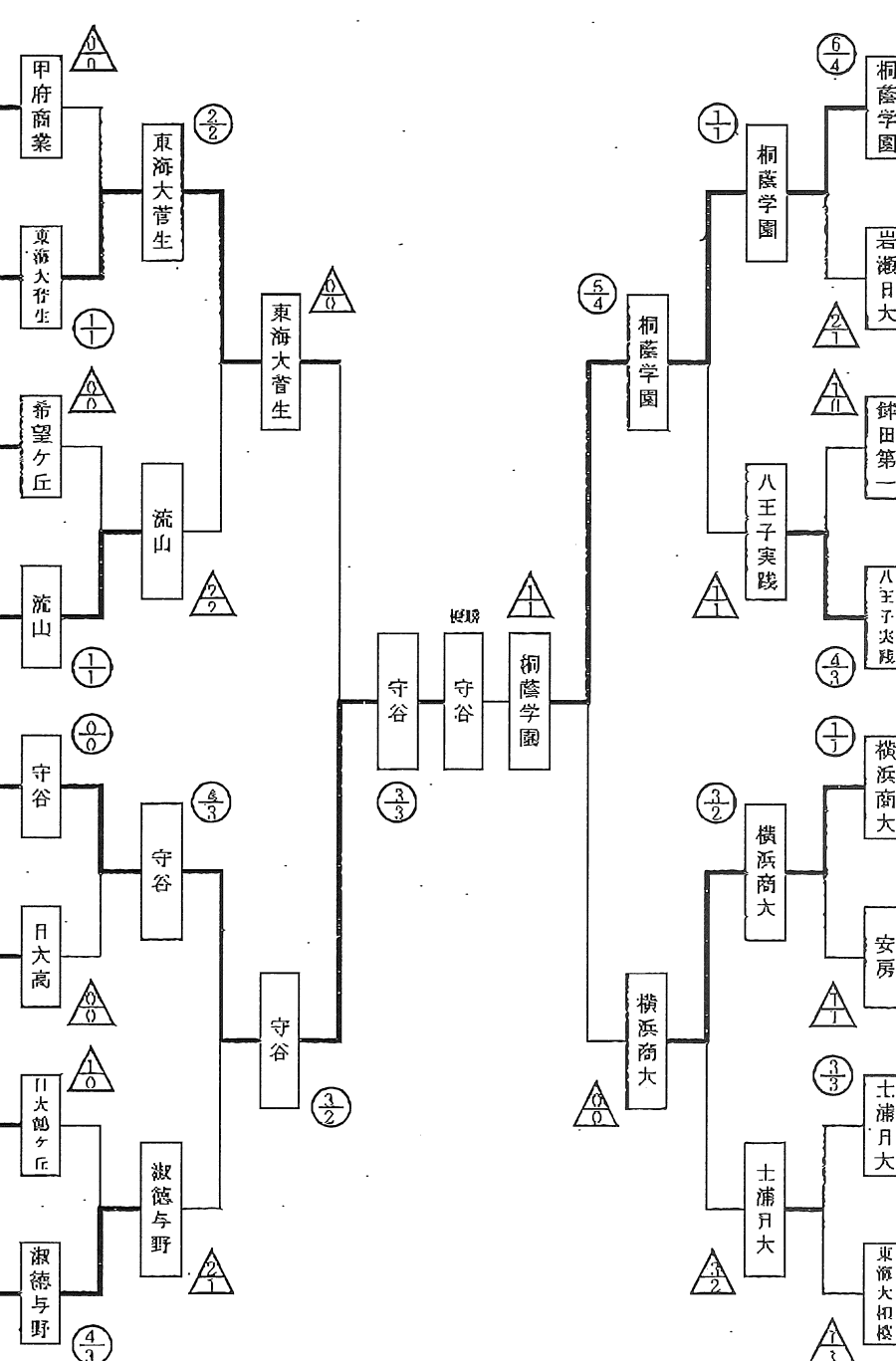

第60回関東高等学校剣道大会 男子個人

第一試合場

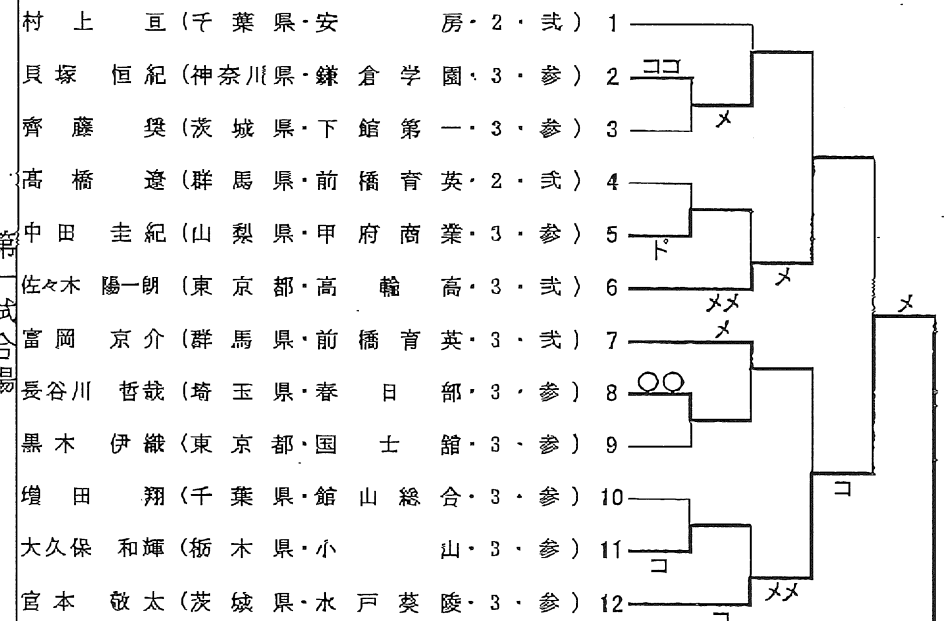

第二試合場

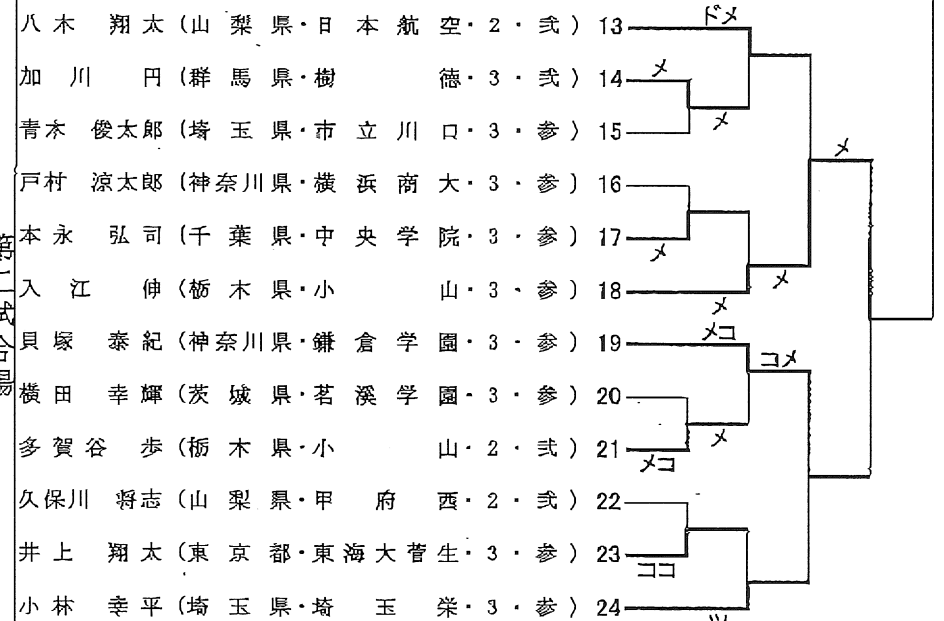

中根 悠也

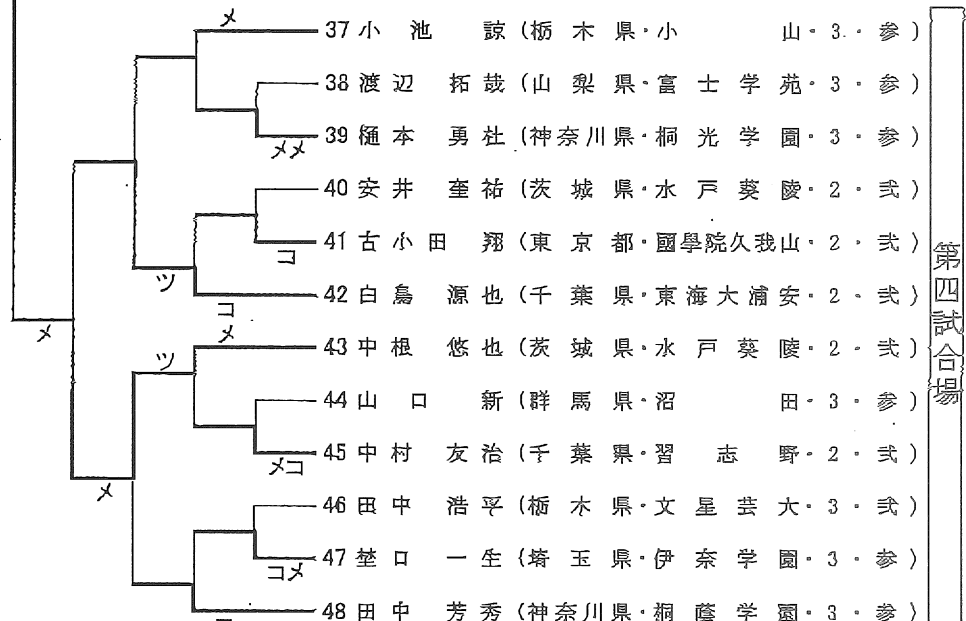
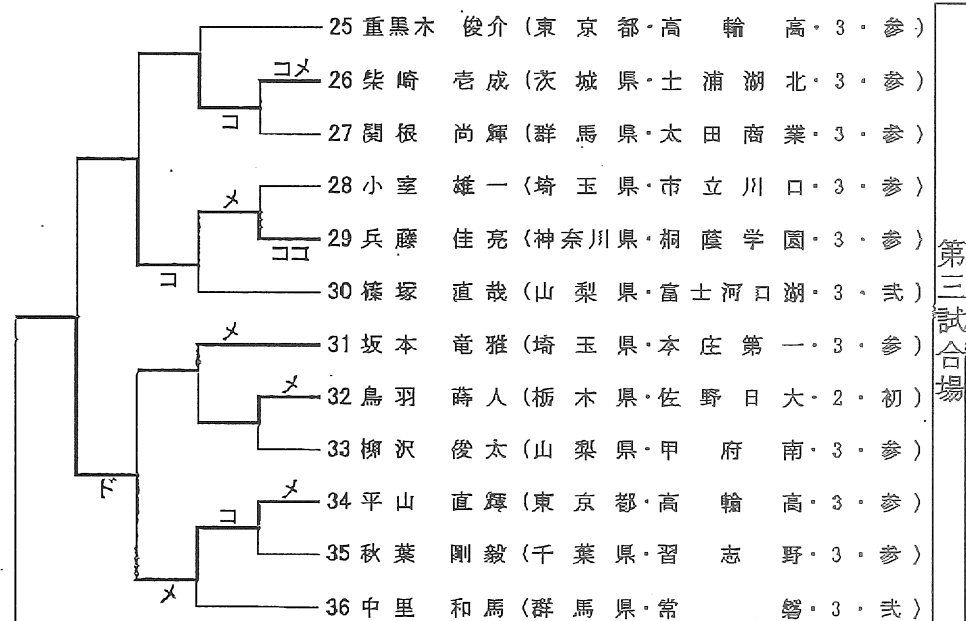

第三試合場

第四試合場

第60回関東高校学校剣道大会 女子個人

第五試合場

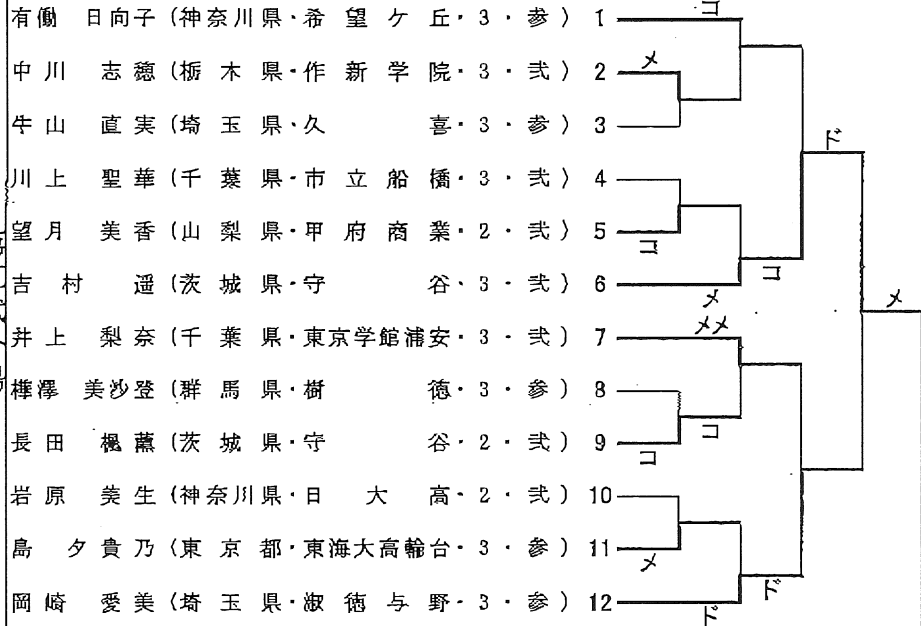

吉村 遥

第六試合場

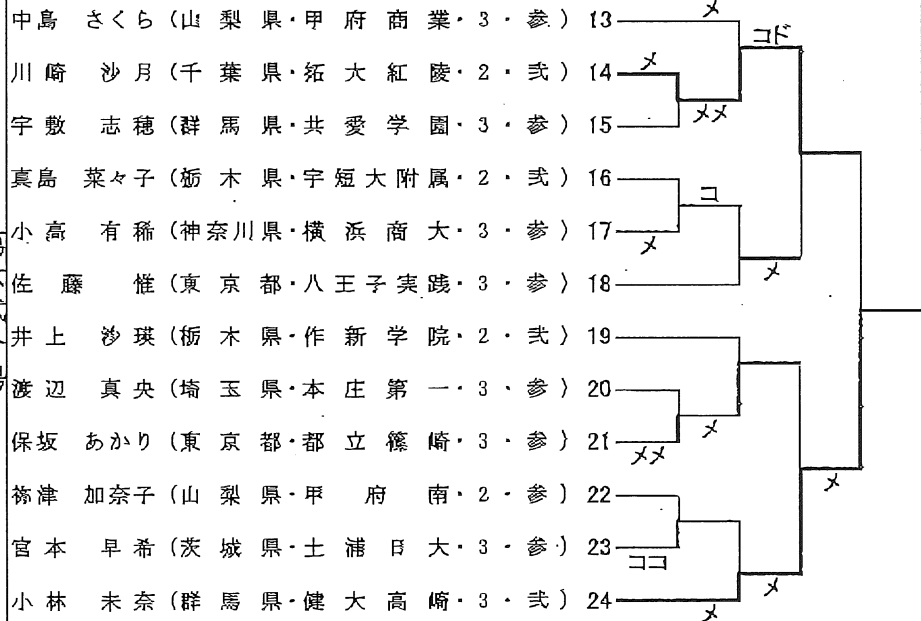

第七試合場

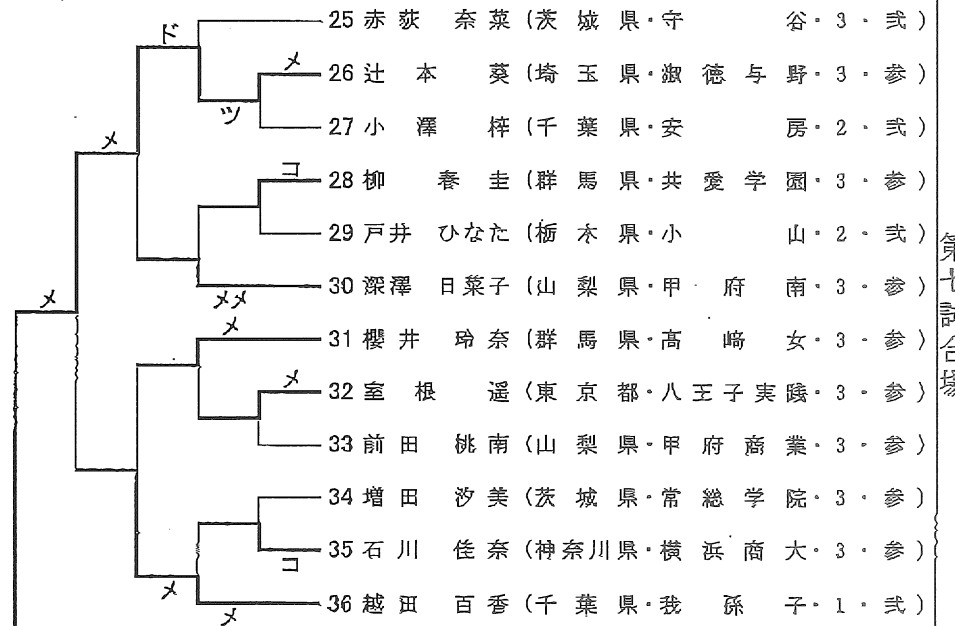

第八試合場

