

専門部特集に寄せて

「令和4年度を振り返って」

埼玉県高等学校体育連盟理事長 鈴木紀幸

令和4年4月に埼玉県高等学校体育連盟理事長に就任し、会長、副会長をはじめ、関係役員の皆様、更には、埼玉県教育委員会、(公財)埼玉県スポーツ協会等の関係機関の皆様方に御支援、御協力を賜り、今年度の諸行事を終了することができました。日頃の御厚情に深く感謝申し上げます。

今年度も新型コロナウイルス感染症の影響は少なくありませんでしたが、感染防止対策を徹底することで学校教育活動をなるべく止めずに実施していく考え方が浸透し、県高体連が主催する大会や行事については、中止することなく終えることができました。

今年実施した行事には、「3年ぶり」という言葉がよく使われていましたが、全国高等学校総合体育大会県予選会の総合開会式、全国高校総体等大会出場者の埼玉県結団式などもその一つです。内容こそ、厳選した形になりましたが、高校生アスリートの晴れ舞台でもインターハイに向けたこの二つの行事が開催できたことは、その後の行事や大会開催に当たり、ポストコロナを見据えた意味のある行事となりました。開催に当たり御尽力いただきました関係の皆様方には、あらためて感謝申し上げます。

さて、令和4年度の全国高等学校総合体育大会においては、徳島県を中心とした四国ブロック4件と和歌山県において「燃え上れ我らの闘志 四国の大地へ」の大会スローガンのもと「躍動の青い力 四国総体2022」が、感染防止対策を徹底した上で、3年ぶりとなる有観客での開催となりました。総合開会式では、「入場行進」も行われ、今年度は女子バレーボール競技の代表校である細田学園高校の選手とともに行進を行いました。

競技においては、新型コロナウイルス感染症の影響により、出場を辞退せざるを得ないチームもありました。

そのような中でも、本県の選手団は、日頃の練習の成果を存分に発揮し、それぞれの持つ力を最大限に発揮してくれたと思います。団体・個人それぞれの競技で、冬季種目を含め合計90の入賞者となりました。

特に柔道では、埼玉栄高校の新井道大選手が、100kg級において大会2連覇を達成しました。また、相撲競技

においては、埼玉栄高校の高山瞬佑選手が個人戦で優勝を果たし、「高校横綱」の称号を手に入れました。他にも、ウエイトリフティング競技では、埼玉栄高校の鈴木夏空選手が大会新記録を樹立するなどを含め、個人種目では8人の選手が見事に優勝を掴み取ることができました。

インターハイ以外の全国大会では、全国高等学校定時制通信制大会において、ソフトテニス団体戦に出場した埼玉県選抜チームが優勝し、陸上競技(100mH)では、狭山緑陽高校の小嶋彩愛選手が優勝するなど素晴らしい活躍を見せてくれました。全国定時制通信制大会では、昨年度を5種目上回る8競技25種目で入賞しています。

次に、県高体連が主管して実施した関東大会は、アーチェリー、テニス、バドミントン、なぎなた、自転車の6競技でした。開催前日の準備において、設営した会場のテントが強風によって吹き飛ばされてしまったり、大会中の大雨と雷によって長時間の中断を余儀なくされるなど、波乱万丈な大会運営となりましたが、各関係専門部の皆様の臨機応変な御対応によって、大きな事故や混乱なく、参加した各都県の選手、監督、関係者の皆様に満足いただけた素晴らしい大会とすることができました。

さらに、今年度は他県での開催が決まっていたインターハイフィギュアスケート競技において、関係団体との調整がつかず開催ができなくなり、次の開催地がとして、本県に打診がありました。開催決定からの準備期間は短かったものの、関係の皆様御尽力によって、参加した高校生アスリートにとっては、思い出に残る大会とすることができました。関係の皆様には、心から感謝申し上げます。

終わりに、本連盟を支えていただいている加盟校や各専門部の皆様、本連盟の会長をはじめ役員の皆様の御協力に感謝申し上げますとともに、今後とも皆様方の御指導、御協力を賜りますようお願い申し上げます、専門部特集に寄せる言葉といたします。

支部だより

東 部

支部会長



関 正 一
(春日部東高等学校長)

理事長



藤 井 教 貴
(三郷高等学校)

◇令和4年度東部支部高体連活動報告◇

令和3年度をもって副会長の数野裕之先生、坂上節先生がご退職、ご退任され、令和4年度より新副会長に樫浦岳人先生（三郷工業技術）、井上一也先生（越谷南）が選任されました。ご退職、ご退任された先生方には、これまで東部支部高体連のご発展にご尽力賜りましたことを感謝申し上げます。

また、令和4年度から東部支部高体連事務局が越ヶ谷高校から三郷高校となりました。東部支部高体連桑原大輔理事長はじめ越ヶ谷高校保健体育科の皆様におかれましては、これまで東部支部高体連をまとめて頂きありがとうございました。本年度より新たなメンバーで支部運営が始まりました。今後とも皆様方のご協力をお願いいたします。

1 第1回理事会・評議員会・総会・研修会

- ・期 日 令和4年4月22日（月）
- ・会 場 東部地域振興ふれあい拠点施設
- ・内 容
 - ① 令和3年度東部支部高体連決算・事業報告
 - ② 令和4年度東部支部高体連予算、事業計画
 - ③ その他

2 第2回理事会・評議員会

- ・期 日 令和5年3月15日（水）
- ・会 場 越谷市北部公民館 劇場
- ・内 容
 - ① 令和4年度東部支部高体連行事・決算中間報告
 - ② 令和5年度東部支部高体連行事・予算案
 - ③ 令和4年度東部支部高体連表彰について
 - ④ その他

(文責：藤井教貴・三郷高校)

◇東部支部女子体育研修会 活動報告◇

1 第1回研修会

- ・期 日 令和4年7月6日（水）
- ・会 場 埼玉県立越谷総合技術高等学校 剣道場
- ・講 師 幸坂 奈美 氏（ヨガプライベートレッスンインストラクター）

自身の病気と向き合い自然治癒力で改善したいという気持ちでヨガと出会い、養成講座を受講しながら病気を克服。その経験を活かし、一人ひとりの環境や食事等にあったヨガを実践中。2人の子育てをしながら人の役に立つ生き方をしたいと日々奮闘している女性である。

・参加者24名

自身の病気とどのように向き合い、どう克服していったか、身体を動かしながら、わかりやすく、楽しく話をして頂きました。自分の身体をよく知り、よく動かすこと、食事の大切さなど、今後の指導に大変参考になる研修でした。

2 第2回研修会

- ・期 日 令和5年1月27日（金）
- ・会 場 埼玉県立宮代高等学校
- ・発表会参加校

草加東、草加南、草加、春日部女子、久喜、久喜北陽、越谷西、越谷北、幸手桜、杉戸、不動岡、松伏第47回東部支部ダンス発表会を2年ぶりに宮代高校を会場に実施予定です。コロナ感染症により、この2年間は担当の教員がDVDという形で記録を残してきました。実施を見送ってきた2年分を、参加校の生徒たちが気持ちを込めて表現してくれると期待しています。

(文責：八鍬洋美・羽生実業高校)

支部だより

西部

令和4年度は人事異動等により、浅倉直樹先生、吉澤修先生が新たに副会長に就任されました。また、理事にも若干名の変更がありました。令和4年度役員は下記のとおりです。今後とも皆様方の御協力をお願いいたします。

1 令和4年度西部支部高体連役員

| | |
|-------|-----------------|
| 会 長 | 久保 浩 (志木高校長) |
| 副 会 長 | 長島 秀人 (川越西高校長) |
| | 高橋 直人 (ふじみ野高校長) |
| | 浅倉 直樹 (所沢中央高校長) |
| | 吉澤 修 (県立越生高校長) |
| 理 事 長 | 吉本 真司 (ふじみ野高校) |
| 常任理事 | 渡辺 博英 (所沢北高校) |
| | 割田 芳輝 (飯能南高校) |
| 理 事 | 長野 成吾 (朝霞高校) |
| | 栗原 規行 (坂戸西高校) |
| | 岡田 翔 (所沢北高校) |
| | 能勢 正弘 (川越初雁高校) |
| | 吉永 祐介 (川越西高校) |
| 女子理事 | 夏目 詔子 (川越西高校) |
| 私学理事 | 吉沢 東 (立教新座高校) |
| 定通理事 | 児玉 賢一 (飯能高校) |
| | 横瀬 元応 (川越工業高校) |
| 監 事 | 阿左美裕樹 (坂戸高校) |
| | 河津 祐介 (豊岡高校) |
| 幹 事 | 山本 拓也 (ふじみ野高校) |
| | 平岡 隆太 (ふじみ野高校) |

2 令和4年度西部支部専門部委員長

| | |
|--------|----------------|
| 陸上競技 | 高取 岳継 (豊岡高校) |
| サッカー | 木村 康弘 (入間向陽高校) |
| ラグビー | 内山 亨祐 (県立川越高校) |
| ソフトテニス | 西名 純一 (武蔵越生高校) |
| ハンドボール | 天野 和義 (朝霞高校) |
| ソフトボール | 中村 昌也 (市立川越高校) |
| テニス | 細谷 亮太 (埼玉平成高校) |

支部会長



久保 浩
(志木高等学校長)

理事長



吉本 真司
(ふじみ野高等学校)

| | |
|----------|----------------|
| 水泳 | 佐久間優希 (狭山工業高校) |
| 柔道 | 吉本 真司 (ふじみ野高校) |
| 弓道 | 井上 尚 (川越南高校) |
| 剣道 | 山本 隆浩 (県立川越高校) |
| バレーボール | 徳留 清智 (坂戸西高校) |
| バスケットボール | 二宮 大介 (所沢西高校) |
| バドミントン | 小川 恵太 (所沢西高校) |
| 卓球 | 吉川 聡史 (所沢西高校) |
| 体操 | 南 瑛斗 (立教新座高校) |
| ダンス | 茂木 千沙 (芸術総合高校) |

3 支部活動報告

第1回常任理事会・理事会・評議員会

令和4年5月24日(火) ふじみ野高校

協議事項

- ア 令和3年度西部支部高体連事業報告(案)及び収支決算書(案)について
- イ 令和4年度西部支部高体連役員(案)及び専門部委員長(案)について
- ウ 令和4年度西部支部高体連事業計画(案)及び収支予算書(案)について

連絡・報告事項

- ア 加盟負担金について

第2回常任理事会・理事会・専門委員長会

令和4年12月6日(火) ふじみ野高校

協議事項

- ア 令和4年度中間決算について
- イ 令和5年度行事計画・役員について
- ウ 西部支部高体連賞状について
- エ その他

連絡・情報交換

- ア 県高体連より
- イ コロナ禍における各専門部の対応・大会結果・運営報告など

支部だより

南部

令和4年度は新たに山本康義副会長、齊藤明博副会長、秋元俊一副会長が御就任されました。齊藤俊樹副会長、角坂清博副会長、伊藤治也副会長には、これまで南支部のために御尽力いただき深く感謝いたします。今年度も、上條岳会長のもと加盟各校と連携を取りながら、さらなる活動の充実を目指してまいりました。課題はまだまだ山積していますが、支部メンバー一致団結し南部高体連の発展、充実に向けて活動を進めていきたいと思っております。今後とも、御指導・御協力の程よろしく願いいたします。

◎令和4年度 役員

会 長 上條 岳 (大宮東高校長)
副 会 長 梅澤 秀幸 (大宮南高校長)
〃 山本 康義 (蕨高校長)
〃 齋藤 明博 (浦和東高校長)
〃 秋元 俊一 (上尾南高校長)
理 事 長 福田 光弘 (大宮東高校)
理 事 山本 義明 (浦和高校)
〃 安元 利充 (大宮高校)
〃 古市 元喜 (浦和北高校)
〃 千葉かおり (武南高校)
〃 岡田 圭市 (蕨高校)
〃 武井 芳幸 (開智中高)
〃 中川沙矢加 (国際学院高校)
〃 松尾亜里紗 (浦和商業高校)
〃 高瀬 怜 (浦和一女高校)
監 事 楠 鉄平 (川口高校)
〃 高橋 英樹 (大宮高校)
事 務 局 鈴木貫太郎 (大宮東高校)
〃 森 智美 (大宮東高校)
研 究 部 田中 慎也 (上尾南高校)

◎南部地区専門委員会

陸上競技 野川 義則 (川口市立高校)
バスケットボール 尾石 久 (伊奈学園総合高校)
サッカー 武田 直樹 (栄北高校)
ソフトテニス 大西 達哉 (浦和実業学園高校)

支部会長



上 條 岳
(大宮東高等学校長)

理事長



福 田 光 弘
(大宮東高等学校)

| | |
|--------|------------------|
| 卓 球 | 豊田 博也 (浦和一女高校) |
| ラグビー | 小松 広実 (川口高校) |
| 柔 道 | 小坂 良行 (伊奈学園総合高校) |
| 剣 道 | 蒔田 正人 (埼玉栄高校) |
| 体操競技 | 長谷川高世 (伊奈学園総合高校) |
| 水 泳 | 千葉かおり (武南高校) |
| バレーボール | 高田 秀幸 (伊奈学園総合高校) |
| ソフトボール | 高橋 弘明 (浦和商業高校) |
| バドミントン | 吉田 昌弘 (川口東高校) |
| ハンドボール | 野口 美和 (浦和商業高校) |
| テニス | 阿部 智幸 (上尾鷹の台高校) |
| ダンス | 稲垣 夏 (大宮商業高校) |
| 弓 道 | 酒井 良彦 (大宮高校) |
| 女子体育連盟 | 松尾亜里紗 (浦和商業高校) |

◎南部支部 活動報告

第1回 理事会・評議員会 (総会)

【書面開催】

- 1 令和3年度 行事・決算報告
- 2 令和4年度 行事予定・予算案
- 3 役員補充について
- 4 表彰について
- 5 各専門部より
- 6 その他

第2回 理事会

【書面開催】

- 1 令和4年度 行事報告 (中間)
- 2 令和4年度 決算報告 (中間)
- 3 令和5年度 行事予定
- 4 令和5年度 予算案
- 5 その他

以上 令和4年度の活動を報告します。

支部だより

北 部

令和4年度は、人事異動等により、佐藤智明先生を会長に、小川 隆・安藤龍嗣・中村 司・葦塚光信各先生方を副会長に迎え、さらに役員改選期にあたり理事7名、専門委員長3名、監事2名の方が新たに就任され昨年度に続きコロナ禍での支部運営が始まりました。ご退職・ご退任された先生方には、これまで北部支部高体連の発展にご尽力賜りましたことを感謝申し上げます。

令和4年度 高体連北部支部役員

| | |
|-------|---------------------|
| 会 長 | 佐藤 智明 (熊谷女子高校長) |
| 副 会 長 | 小川 隆 (吹上秋桜高校長) |
| | 安藤 龍嗣 (寄居城北高校長) |
| | 中村 司 (滑川総合高校長) |
| | 葦塚 光信 (秩父農工科学高校長) |
| 理 事 長 | 栗原 忠昭 (熊谷女子高校) |
| 理 事 | 田島 直哉 (本庄第一高校) 常任理事 |
| | 古山佐矢子 (熊谷農業高校) 常任理事 |
| | 野平 貴史 (東京成徳深谷高校) |
| | 掛川 勇二 (東農大三高校) |
| | 中山田泰隆 (桶川高校) |
| | 小林 久夫 (松山高校) |
| | 小林 昌美 (熊谷女子高校) |
| 定 理 事 | 松林 剛司 (本庄高校) |
| 監 事 | 里見 隆 (深谷商業高校) |
| | 野澤 直登 (秩父農工科学高校) |

令和4年度北部支部専門委員長

| | |
|----------|----------------|
| 陸上競技 | 高橋 直之 (進修館高校) |
| バスケットボール | 木村 太 (本庄東高校) |
| サッカー | 掛川 勇二 (東農大三高校) |
| ソフトテニス | 田中 崇嗣 (熊谷工業高校) |
| 卓 球 | 町田 祥信 (深谷第一高校) |
| ラグビー | 橋本 大介 (熊谷工業高校) |
| 柔 道 | 澤田 克也 (熊谷高校) |
| 剣 道 | 森 俊幸 (深谷商業高校) |
| 体 操 | 佐野 汐里 (本庄高校) |
| 水 泳 | 宍戸 純 (熊谷高校) |
| バレーボール | 栗島 勲 (熊谷女子高校) |

支部会長



佐藤 智明
(熊谷女子高等学校長)

理事長



栗原 忠昭
(熊谷女子高等学校)

| | |
|--------|----------------|
| バドミントン | 関戸 大樹 (熊谷工業高校) |
| ソフトボール | 畝森 大樹 (松山女子高校) |
| ハンドボール | 高橋 智 (大妻嵐山高校) |
| テニス | 大澤 圭太 (本庄高校) |
| 弓 道 | 平野 幸男 (進修館高校) |
| 女子体連 | 小林 昌美 (熊谷女子高校) |
| 定 通 | 松林 剛司 (本庄高校) |

令和4年度 第1回 理事会・評議員会

今年度は、3年ぶりに対面での会議の実施となりました。役員改選期ということで新しい会長のもと活発な会議を行うことができました。

・報告事項

- (1) 令和3年度高体連理事会、定例評議員会報告
- (2) その他 ・北部高体連発文書(発番)について
・北部高体連専門委員長について

・協議事項

- (1) 令和3年度事業報告及び決算報告・監査報告
- (2) 役員改選について
- (3) 令和4年度事業予定及び予算案について
- (4) その他 加盟分担金納入について

令和4年度 第2回 理事会・評議員会

今年度は、新型コロナウイルス、インフルエンザ拡大防止の観点から書面による承認とさせていただきました。

・報告事項

- (1) 令和4年度高体連理事会、定例評議員会報告
- (2) その他

・協議事項

- (1) 令和5年度北部支部高体連年間行事について
- (2) その他 来年度専門部運営補助金について

終わりに、コロナ禍において多くの課題を抱えておりますが、県高体連、各支部の皆様方のご協力をいただきながら来年度以降も高体連北部支部の充実・発展に微力ながら取り組んでいきたいと考えています。来年度以降もご指導・ご協力をよろしくお願い致します。

陸上競技



東部支部委員長

夏目 征彦
(松伏高等学校)

南部支部委員長

野川 義則
(川口市立高等学校)

専門部長



石塚 貴久
(越谷西高等学校長)

専門委員長



尾花 伸
(武南高等学校)

西部支部委員長

高取 岳継
(豊岡高等学校)

北部支部委員長

高橋 直之
(進修館高等学校)

令和4年度を振りかえって

委員長 尾花 伸

コロナ禍3年目となる令和4年度、まだまだ収束とは言えませんが、感染症対策をしながら、文字通りwithコロナの状況下で各種の大会が実施されました。制限があるとはいえ、大会が開催できることは、生徒・保護者・ご家族はもちろんのこと、我々指導者も、その喜びは格別のものがあります。そして本年度は、声を出しての応援は禁止されていましたが、スタジアムに観客を入れての開催も徐々に再開されました。来る、令和5年度は、コロナ禍前の世の中に、さらに一歩でも戻る事を強く念じながら、今年度の振り返りをしたいと思います。

例年どおり、関東大会予選会を兼ねて、5月に開催された埼玉県学校総合体育大会は、好天に恵まれたとは言えない、どんよりとした曇りや雨の中の大会となりました。しかし、選手諸君がそれぞれの持てる力を発揮し、素晴らしい記録が多数生まれました。男子では5000m・八種競技、女子では棒高跳・三段跳・七種競技と合計5種目に大会新記録が誕生しました。コロナ禍でトレーニングや練習に制限が続く中、5種目に大会新記録が誕生したことを嬉しく思うと同時に、選手の努力、そして指導者の先生方の情熱溢れるご指導に敬意を表します。

インターハイ予選を兼ねた6月の関東高校陸上北関東予選会は、本県選手団が、男子21種目中8種目、女子20種目中11種目(リレー2種目含む)で優勝し、関東のチャンピオンに輝きました。学校対抗は男子は8位以内に4校、女子も8位以内に5校とそれぞれ半数、過半数と健闘しましたが、残念ながら、学校対抗の優勝は、男女共に群馬県に譲り渡す形になりました。次年度は埼玉が奪回すべく強化に励みたいと思います。

久々の8月開催となったインターハイは、本年度は四

国徳島県が舞台となりました。

瀬戸内海からの強い風、照りつける夏の暑さ、そして7月からまたしても増え始めたコロナ感染と、二重・三重の敵に悩まされた本県の選手団は、残念ながら好成績をあげられませんでした。男女で優勝は0、そして入賞は男子が3種目、女子が6種目(リレー2種目含む)と寂しい結果になってしまいました。大会前、大会中、複数の学校からコロナ感染や体調不良の報告があり、その中には、記録・実績からインターハイでの活躍が、有力視されていた選手・種目もいました。このウイルス・感染症の怖さ、そしてやるせなさを痛感することに本年もなっていました。

やがて秋を迎えて、大会は順調に推移し、県新人・関東新人は無事に開催されましたが、県新人は大会新1種目に終わり、関東新人も女子こそ7種目(リレー1種目含む)優勝しましたが男子はわずか1種目の優勝に留まりました。次年度に向けて一層の強化が必要です。

駅伝シーズンに入り、各都道府県の参加校が激減する中、本県はほぼ例年どおりの参加校数を保つことができました。参加各校の顧問のご指導の賜物と感謝致します。

本年度、男子は埼玉栄が6年連続41回目、女子は昌平が2年ぶり4回目の優勝にそれぞれ輝きました。

その2校を含む男女それぞれ6校が臨んだ、茨城県で開催された関東高校駅伝では、男子の埼玉栄が関東高校最高記録を更新して見事に優勝し、都大路での活躍に期待が高まりました。その京都での全国高校駅伝では、男子の埼玉栄が学校最高記録を更新し4位入賞、女子の昌平も健闘しましたが15位となりました。

令和4年度は、活気が戻ってきた一方で、次年度以降の各学校、そして選手一人一人の一層の強化を期待する一年になったと言えます。

トランプ審判長 神崎 将吉
スタート審判長 中里 和義
跳躍審判長 川田 俊樹
投てき審判長 森 康彦
招集所審判長 畠玉 信立
記録主任 中里 信立

令和4年度埼玉県学校総合体育大会陸上競技の部 兼 関東高等学校陸上競技選手権大会予選会【22111001】

熊谷スポーツ文化公園陸上競技場【111020】

2022/05/11 ~ 2022/05/14

Table with columns: 日付 (Date), 種目 (Event), 1位 (1st), 2位 (2nd), 3位 (3rd), 4位 (4th), 5位 (5th), 6位 (6th), 7位 (7th), 8位 (8th). Rows list various track and field events like 100m, 200m, 400m, 800m, 1500m, 5000m, 10000m, 20000m, 30000m, 400mR, 800mR, 1500mR, 5000mR, 10000mR, 20000mR, 30000mR, 400mH, 800mH, 1500mH, 5000mH, 10000mH, 20000mH, 30000mH, 400mW, 800mW, 1500mW, 5000mW, 10000mW, 20000mW, 30000mW, 400mB, 800mB, 1500mB, 5000mB, 10000mB, 20000mB, 30000mB, 400mC, 800mC, 1500mC, 5000mC, 10000mC, 20000mC, 30000mC, 400mD, 800mD, 1500mD, 5000mD, 10000mD, 20000mD, 30000mD, 400mE, 800mE, 1500mE, 5000mE, 10000mE, 20000mE, 30000mE, 400mF, 800mF, 1500mF, 5000mF, 10000mF, 20000mF, 30000mF, 400mG, 800mG, 1500mG, 5000mG, 10000mG, 20000mG, 30000mG, 400mH, 800mH, 1500mH, 5000mH, 10000mH, 20000mH, 30000mH, 400mI, 800mI, 1500mI, 5000mI, 10000mI, 20000mI, 30000mI, 400mJ, 800mJ, 1500mJ, 5000mJ, 10000mJ, 20000mJ, 30000mJ, 400mK, 800mK, 1500mK, 5000mK, 10000mK, 20000mK, 30000mK, 400mL, 800mL, 1500mL, 5000mL, 10000mL, 20000mL, 30000mL, 400mM, 800mM, 1500mM, 5000mM, 10000mM, 20000mM, 30000mM, 400mN, 800mN, 1500mN, 5000mN, 10000mN, 20000mN, 30000mN, 400mO, 800mO, 1500mO, 5000mO, 10000mO, 20000mO, 30000mO, 400mP, 800mP, 1500mP, 5000mP, 10000mP, 20000mP, 30000mP, 400mQ, 800mQ, 1500mQ, 5000mQ, 10000mQ, 20000mQ, 30000mQ, 400mR, 800mR, 1500mR, 5000mR, 10000mR, 20000mR, 30000mR, 400mS, 800mS, 1500mS, 5000mS, 10000mS, 20000mS, 30000mS, 400mT, 800mT, 1500mT, 5000mT, 10000mT, 20000mT, 30000mT, 400mU, 800mU, 1500mU, 5000mU, 10000mU, 20000mU, 30000mU, 400mV, 800mV, 1500mV, 5000mV, 10000mV, 20000mV, 30000mV, 400mW, 800mW, 1500mW, 5000mW, 10000mW, 20000mW, 30000mW, 400mX, 800mX, 1500mX, 5000mX, 10000mX, 20000mX, 30000mX, 400mY, 800mY, 1500mY, 5000mY, 10000mY, 20000mY, 30000mY, 400mZ, 800mZ, 1500mZ, 5000mZ, 10000mZ, 20000mZ, 30000mZ.

陸上競技

トラック審判長 藤原 博 副審判長 神崎 将吾
 スタート審判長 中里 和義
 陸上審判長 川田 俊樹
 投てき審判長 森 康彦
 飛成審判長 児玉 隆弘
 記録主任 中里 信二

令和4年度埼玉県高等学校総合体育大会陸上競技の部 熊谷スポーツ文化公園陸上競技場【111020】 2022/05/11 ~ 2022/05/14

兼 関東高等学校陸上競技選手権大会予選会【22111001】

| 日付 | 種目 | 1位 | 2位 | 3位 | 4位 | 5位 | 6位 | 7位 | 8位 | | | | | | | | |
|---------------|--------------------------|--|-------------|--|-------------|--|-------------|--|-------------|---|-------------|--|-------------|--|-------------|--|---------|
| 5月12日 | 女子100m 風+1.7 | 吉永 葉月(3) 豊岡 | 12.22 | 長島 ありさ(3) 大宮東 | 12.40 | 岡田 裕佳(3) 花咲徳栄 | 12.41 | シラ 恵理加(1) 埼玉栄 | 12.59 | 森田 乃愛(2) 聖望 | 12.60 | 福沢 春流(3) 伊奈学園総合 | 12.70 | 西田 礼菜(3) 大宮東 | 12.72 | | |
| 5月13日 | 女子200m 風+0.5 | 山内 乙之(3) 大宮東 | 24.78 | 吉永 葉月(3) 豊岡 | 25.41 | 長島 ありさ(3) 伊奈学園総合 | 25.52 | 永井 有紀(3) 大宮東 | 25.62 | 花田 裕佳(3) 花咲徳栄 | 25.63 | シラ 恵理加(1) 大宮東 | 25.93 | 箱田 木香(3) 大宮東 | 26.04 | | |
| 5月11日 | 女子400m | 山内 乙之(3) 伊奈学園総合 | 56.19 | 伊東 花夏(2) 大宮東 | 57.39 | 馬場 優美(3) 大宮東 | 58.22 | 岡野 陽菜(3) 大宮東 | 59.24 | 岡野 陽菜(3) 大宮東 | 59.32 | 玉川 結空(2) 伊奈学園総合 | 1:00.01 | 野口 美凜(3) 埼玉栄 | 1:00.04 | | |
| 5月13日 | 女子800m | 鈴木 陽浩(3) 昌平 | 2:17.30 | 小泉 咲菜(1) 本庄東 | 2:17.65 | 成瀬 結菜(1) 昌平 | 2:17.99 | 大橋 雪奈(2) 不動岡 | 2:18.09 | 須賀 望華(1) 昌平 | 2:18.41 | 新井 夏紀(3) 所沢西 | 2:18.89 | 江良 梨香(1) 市立浦和 | 2:21.56 | | |
| 5月11日 | 女子1500m | 仲西 梨花(3) 昌平 | 4:27.16 | 陸名 夏音(3) 昌平 | 4:29.13 | 佐藤 彩乃(3) 昌平 | 4:33.33 | 小泉 咲菜(1) 本庄東 | 4:35.74 | 沖田 梨花(2) 坂戸西 | 4:40.08 | 日本 沙来(3) 川越南 | 4:42.46 | 池田 美咲(1) 川口市 | 4:43.68 | | |
| 5月14日 | 女子3000m | 田中 希実(3) 埼玉栄 | 9:37.96 | 陸名 夏音(3) 昌平 | 9:39.91 | 仲西 梨花(3) 昌平 | 9:49.28 | 前田 七海(3) 大宮 | 9:54.31 | 松野 心春(2) 大宮 | 9:55.38 | 丹野 菜々美(2) 所沢北 | 9:58.51 | 野崎 美羽(1) 昌平 | 10:10.04 | | |
| 5月14日 | 女子100mH(0.810m) 風+1.7 | 埼玉栄 | 14.15 | 清水 聖生(1) 昌平 | 14.28 | 小林 穂花(2) 昌平 | 14.67 | 小泉 咲菜(1) 本庄東 | 14.68 | 平子 遙夏(2) 埼玉栄 | 14.91 | 峯 夢花(3) 所沢北 | 14.98 | 佐々木 綾乃(2) 伊奈学園総合 | 15.17 | | |
| 5月13日 | 女子400mH(0.762m) | 阿部 友(3) 松山女 | 1:02.97 | 小島 恵奈(3) 豊岡 | 1:03.70 | 富岡 彩愛(3) 坂戸西 | 1:04.01 | 山岸 ゆか(3) 春日部東 | 1:04.33 | 河野 珠季(1) 国際学院 | 1:04.41 | 中嶋 愛佳(3) 埼玉栄 | 1:06.07 | 河井 彩(2) 越谷西 | 1:08.70 | | |
| 5月11日 | 女子500mW | 本庄東 | 24:26.62 | 相原 優花(3) 豊岡 | 25:28.31 | 高土居 彩美(3) 春日部女 | 25:31.94 | 中谷 佳乃(3) 本庄東 | 25:53.92 | 高土居 美貴(3) 春日部女 | 26:59.95 | 岡川 礼(3) 所沢西 | 27:38.99 | 山田 春子(1) 浦和学院 | 28:09.93 | | |
| 5月12日 | 女子1000mR | 大宮東 | 47.34 | 花咲徳栄 | 47.98 | 伊奈学園総合 | 48.07 | 昌平 | 48.71 | 豊岡 | 48.88 | 聖望 | 49.27 | 熊谷 女 | 49.86 | | |
| 5月14日 | 女子X100mR | 篠川 心(3) 長島 ありさ(3) 松野 小梅(3) 山内 乙之(3) | 3:47.64 | 伊奈学園総合 大宮東 長島 ありさ(3) 松野 小梅(3) 山内 乙之(3) | 3:51.32 | 伊奈学園総合 本橋 璃子(3) 三橋 陽菜(3) 永井 有紀(3) 福沢 春流(3) 豊岡 | 3:56.06 | 伊奈学園総合 村越 菜(3) 二島 菜(3) 田口 侑美(2) 小杉 友美(3) 永井 有紀(3) 岡田 裕佳(3) | 3:58.14 | 花咲徳栄 大宮東 新井 華子(2) 福明和(3) 山内 乙之(3) | 3:58.90 | 草草 根生 清子(2) 岡野 杏(1) 富田 優良(3) 齋藤 奈々美(2) 相田 優良(2) 聖望 | 3:59.22 | 川口市 小川 真歩(3) 池田 美咲(1) 富田 優良(3) 齋藤 奈々美(2) 相田 優良(2) 聖望 | 4:03.08 | 市立浦和 原田 京佳(2) 江良 梨香(1) 岡田 透枝子(1) 山岸 ゆか(3) 所沢西 吉岡 楓花(2) 自由の森 | 4:04.62 |
| 5月11日 | 女子走幅跳 | 埼玉栄 | 1m73 | 阿部 友(3) 松山女 | 1m70 | 秋元 彩詠(2) 埼玉栄 | 1m61 | 青木 萌佳(1) 春日部共栄 | 1m61 | 佐野 泰歩(1) 埼玉栄 | 1m58 | 相田 優良(2) 聖望 | 1m58 | 獅子 倉心雪(3) 所沢西 | 1m50 | | |
| 5月12日 | 女子棒高跳 | 渡邊 詩湖(2) 大宮東 | 3m72 | 馬場 ひなた(2) GR 草加南 | 3m20 | 岩田 淑美(2) 久喜 | 2m60 | 木村 文馨(2) 八潮 | 2m60 | 木村 文馨(2) 八潮 | 2m60 | 連続 夢菜(2) 羽生一 | 2m60 | 空閑 咲(2) 八潮 | 2m60 | | |
| 5月13日 | 女子走幅跳 | 橋本 結空(3) 国際学院 | 5m78(+1.5) | 長谷 美優(3) 伊奈学園総合 | 5m62(+1.0) | 田中 美憂(3) 松山女 | 5m58(+0.6) | 田口 侑美(2) 国際学院 | 5m56(+0.8) | 村越 京(3) 国際学院 | 5m49(+1.4) | 磯山 優来(2) 聖望 | 5m34(+0.9) | 内田 美咲(3) 伊奈学園総合 | 5m34(+0.9) | | |
| 5月14日 | 女子三段跳 | 松山女 | 12m56(+0.7) | 田口 侑美(2) GR 国際学院 | 12m19(+0.1) | 高岡 里奈(2) 豊野 | 11m54(+0.4) | 埼玉栄 伊奈学園総合 | 11m35(-0.2) | 小川 真里(3) 伊奈学園総合 | 11m03(+1.0) | 石川 莉子(2) 本庄東 | 10m94(+0.5) | 田島 美波(3) まじみ野 | 10m94(+0.5) | | |
| 5月14日 | 女子砲丸投(4.000kg) | 中西 夏海(2) 豊岡 | 11m68 | 民谷 遥菜(3) 所沢西 | 11m02 | 川上 風花(1) 西武台 | 10m99 | 小出 麻子(3) 豊岡 | 10m99 | 小泉 穂夏(3) 豊岡 | 10m48 | 遠藤 結(2) 川越女 | 9m74 | 飯野 碧梨(2) 松山女 | 9m74 | | |
| 5月12日 | 女子中距離投(1.000kg) | 伊奈学園総合 | 35m19 | 佐藤 久良々(3) 西武文理 | 31m63 | 川上 風花(1) 西武台 | 31m50 | 民谷 遥菜(3) 所沢西 | 31m13 | 竹田 圭江(2) 川越初雁 | 30m98 | 木下 瑞音菜(3) 新座総合 | 28m49 | 石井 佑季(3) 清川総合 | 28m49 | | |
| 5月13日 | 女子やり投げ(1.000kg) | 栗原 紀菜(3) 連修館 | 42m20 | 栗村 友海(2) 坂戸西 | 38m70 | 空原 陽彩(3) 本庄 | 38m51 | 蓮田 愛理(3) 蓮田 愛理(3) | 35m53 | 成浦 彩菜(2) 西武台 | 34m90 | 田中 夏海(2) 西武台 | 31m12 | 難波 乙奈(2) 大宮光陵 | 30m89 | | |
| 5月11日 | 女子やり投げ(600g) | 栗原 紀菜(3) 阿部 友(3) 松山女 | 41m75 | 青野 晴(3) GR 昌平 | 39m53 | 水野 奏葉(3) 伊奈学園総合 | 38m03 | 佐藤 久良々(3) 早大本庄 | 34m78 | 伊奈学園総合 西武文理 | 34m56 | 伊里 里実(3) 本庄東 | 33m32 | 秋山 99(3) 羽生一 | 32m41 | | |
| 5月13日 ~14日 | 女子七種競技 | 栗原 紀菜(3) 松山女 | 4886点 | 赤堀 空来(2) GR 昌平 | 4183点 | 橋本 結空(3) 国際学院 | 4106点 | 水野 奏葉(3) 伊奈学園総合 | 3917点 | 大久保 静羅(2) 本庄東 | 3772点 | 神原 美結(3) 伊奈学園総合 | 3633点 | 大久保 朋香(3) 春日部東 | 3334点 | | |
| 対抗戦 | 女子総合 | 昌平 | 85点 | 伊奈学園総合 | 75点 | 大宮東 | 60点 | 埼玉栄 | 57点 | 松山女 | 49点 | 本庄東 | 43点 | 国際学院 | 36点 | | |
| | 女子ソフト | 昌平 | 78点 | 大宮東 | 32点 | 豊岡 | 29点 | 伊奈学園総合 | 25点 | 伊奈学園総合 | 25点 | 本庄東 | 21点 | 花咲徳栄 | 19点 | | |
| | 女子フット | 伊奈学園総合 | 38点 | 埼玉栄 | 25点 | 西武台 | 22点 | 松山女 | 22点 | 西武文理 | 14点 | 本庄東 | 14点 | 所沢西 | 12.5点 | | |
| | 女子股 | 松山女 | 8点 | 伊奈学園総合 | 8点 | 昌平 | 7点 | 国際学院 | 6点 | 本庄東 | 4点 | 越ヶ谷 | 2点 | 春日部東 | 1点 | | |

凡例 GR:大会記録

関東高等学校陸上競技対校選手権大会兼全国高校総体予選会結果

栃木・カンセキスタジアムとちぎ 6. 17~6. 20

| 性 | 種目 | 県順位 | 氏名 | 所属 | 学年 | 期日 | 予選記録 | | | 準決勝記録 | | | 決勝記録 | | |
|---|---------|-----|--------|--------|----|------|------|-----------|----|--------------------------------------|--------|----|------|------------|-------|
| | | | | | | | 風 | 記録 | 順位 | 風 | 記録 | 順位 | 風 | 記録 | 順位 |
| 男 | 100m | 1 | 富樫 竜輝 | 武南 | 3 | 6.18 | +0.7 | 10" 58 | 1 | -1.1 | 10" 52 | 1 | -0.2 | 10" 53 | 1 |
| 男 | 100m | 2 | 工藤 晴斗 | 花咲徳栄 | 3 | 6.18 | +0.2 | 10" 95 | 3 | -1.1 | 10" 81 | 3 | -0.2 | 10" 81 | 4 |
| 男 | 100m | 3 | 三浦 海瑠 | 埼玉栄 | 2 | 6.18 | +0.7 | 11" 05 | 4 | | | | | | |
| 男 | 100m | 4 | 森本 宗介 | 川越東 | 2 | 6.18 | +0.7 | 11" 06 | 5 | | | | | | |
| 男 | 100m | 5 | 野中 瑛心 | 埼玉栄 | 3 | 6.18 | +0.8 | 10" 97 | 3 | +0.5 | 11" 00 | 8 | -0.2 | | |
| 男 | 100m | 6 | 栗原 駿 | 伊奈学園総合 | 3 | 6.18 | +0.8 | 11" 02 | 4 | +0.5 | 10" 96 | 7 | -0.2 | | |
| 男 | 200m | 1 | 富樫 竜輝 | 武南 | 3 | 6.19 | +0.1 | 21" 55 | 1 | | | | -0.3 | 21" 47 | 1 |
| 男 | 200m | 2 | 池田 康生 | 狭山経済 | 3 | 6.19 | +1.0 | 21" 82 | 1 | | | | -0.3 | 21" 66 | 2 |
| 男 | 200m | 3 | 森田 陽樹 | 早大本庄 | 3 | 6.19 | -0.1 | 21" 96 | 1 | | | | -0.3 | 21" 96 | 4 |
| 男 | 200m | 4 | 森本 宗介 | 川越東 | 2 | 6.19 | +0.1 | 22" 13 | 3 | | | | -0.3 | 22" 22 | 8 |
| 男 | 200m | 5 | 町田 達哉 | 所沢北 | 3 | 6.19 | +1.0 | 22" 29 | 5 | | | | | | |
| 男 | 200m | 6 | 勝畑 進ノ介 | 大宮 | 1 | 6.19 | +1.0 | 21" 95 | 2 | | | | -0.3 | 22" 18 | 6 |
| 男 | 400m | 1 | 森田 陽樹 | 早大本庄 | 3 | 6.17 | | 48" 96 | 1 | | | | | 48" 43 | 3 |
| 男 | 400m | 2 | 町田 達哉 | 所沢北 | 3 | 6.17 | | 48" 72 | 2 | | | | | 48" 36 | 2 |
| 男 | 400m | 3 | 深瀬 遙斗 | 埼玉栄 | 3 | 6.17 | | 49" 25 | 3 | | | | | | |
| 男 | 400m | 4 | 小瀬 堅大 | 川口市立 | 3 | 6.17 | | 48" 99 | 2 | | | | | 48" 89 | 5 |
| 男 | 400m | 5 | 高石 飛翔 | 庄和 | 3 | 6.17 | | 49" 28 | 4 | | | | | | |
| 男 | 400m | 6 | 野田 葵介 | 春日部 | 3 | 6.17 | | 49" 64 | 4 | | | | | | |
| 男 | 800m | 1 | 小瀬 堅大 | 川口市立 | 3 | 6.19 | | 1' 53" 06 | 2 | | | | | 1' 53" 22 | 1 |
| 男 | 800m | 2 | 関 朝陽 | 東京農大三 | 1 | 6.19 | | 1' 55" 53 | 3 | | | | | | |
| 男 | 800m | 3 | 磯 翔真 | 埼玉栄 | 2 | 6.19 | | 1' 56" 00 | 2 | | | | | 1' 59" 14 | 8 |
| 男 | 800m | 4 | 三笠 雄大 | 立教新座 | 3 | 6.19 | | 1' 56" 38 | 3 | | | | | | |
| 男 | 800m | 5 | 市村 瞭太郎 | 慶応志木 | 2 | 6.19 | | 1' 58" 43 | 6 | | | | | | |
| 男 | 800m | 6 | 植木 丈琉 | 春日部 | 3 | 6.19 | | 1' 54" 02 | 4 | | | | | 1' 58" 38 | 7 |
| 男 | 1500m | 1 | 丹野 暁翔 | 東京農大三 | 3 | 6.17 | | 3' 54" 01 | 2 | | | | | 3' 54" 27 | 4 |
| 男 | 1500m | 2 | 松井 海斗 | 埼玉栄 | 2 | 6.17 | | 3' 51" 54 | 1 | | | | | 3' 53" 96 | 2 |
| 男 | 1500m | 3 | 佐藤 広人 | 早大本庄 | 2 | 6.17 | | 3' 55" 68 | 4 | | | | | 4' 00" 59 | 10 |
| 男 | 1500m | 4 | 鍵山 光琉 | 埼玉栄 | 3 | 6.17 | | 3' 58" 44 | 8 | | | | | | |
| 男 | 1500m | 5 | 石川 郁弥 | 花咲徳栄 | 3 | 6.17 | | 3' 55" 58 | 6 | | | | | 3' 58" 12 | 9 |
| 男 | 1500m | 6 | 須加 彩人 | 花咲徳栄 | 3 | 6.17 | | 4' 08" 31 | 12 | | | | | | |
| 男 | 5000m | 1 | 小山 翔也 | 埼玉栄 | 3 | 6.18 | | | | | | | | 14' 20" 60 | 1 |
| 男 | 5000m | 2 | 佐々木 大輝 | 花咲徳栄 | 2 | 6.18 | | | | | | | | 14' 23" 19 | 4 |
| 男 | 5000m | 3 | 小林 侑世 | 春日部東 | 3 | 6.18 | | | | | | | | 14' 39" 62 | 8 |
| 男 | 5000m | 4 | 吉田 蔵之介 | 埼玉栄 | 3 | 6.18 | | | | | | | | 14' 22" 59 | 3 |
| 男 | 5000m | 5 | 鈴木 青空 | 武蔵越生 | 2 | 6.18 | | | | | | | | 14' 49" 59 | 12 |
| 男 | 5000m | 6 | 久保田 琉月 | 埼玉栄 | 3 | 6.18 | | | | | | | | 14' 22" 19 | 2 |
| 男 | 110mH | 1 | 工藤 晴斗 | 花咲徳栄 | 3 | 6.20 | -1.3 | 14" 88 | 1 | -0.3 | 14" 52 | 1 | +0.4 | 14" 44 | 1 |
| 男 | 110mH | 2 | 西山 兼人 | 昌平 | 3 | 6.20 | -1.6 | 14" 98 | 1 | 0.5 | 14" 69 | 1 | +0.4 | 14" 55 | 2 |
| 男 | 110mH | 3 | 野中 瑛心 | 埼玉栄 | 3 | 6.20 | -0.8 | 15" 15 | 2 | -0.8 | 15" 10 | 4 | +0.4 | 14" 82 | 4 |
| 男 | 110mH | 4 | 深澤 向快 | 川口市立 | 3 | 6.20 | -0.4 | 14" 86 | 1 | -0.3 | 14" 82 | 3 | +0.4 | 14" 64 | 3 |
| 男 | 110mH | 5 | 堀井 永遠 | 昌平 | 1 | 6.20 | -1.3 | 15" 52 | 3 | -0.3 | 15" 37 | 7 | | | |
| 男 | 110mH | 6 | 関 竜生 | ふじみ野 | 2 | 6.20 | -1.6 | 15" 54 | 4 | -0.8 | 15" 32 | 5 | | | |
| 男 | 400mH | 1 | 草野 拓登 | 春日部東 | 3 | 6.18 | | 55" 01 | 3 | | | | | | |
| 男 | 400mH | 2 | 川尻 太一 | 川口市立 | 3 | 6.18 | | 53" 89 | 2 | | | | | 52" 58 | 2 |
| 男 | 400mH | 3 | 伊藤 旬輝 | 所沢北 | 3 | 6.18 | | 54" 24 | 3 | | | | | 54" 68 | 7 |
| 男 | 400mH | 4 | 棚澤 樹 | 武南 | 2 | 6.18 | | 54" 34 | 3 | | | | | 58" 65 | 8 |
| 男 | 400mH | 5 | 関 竜生 | ふじみ野 | 2 | 6.18 | | 56" 24 | 5 | | | | | | |
| 男 | 400mH | 6 | 遠藤 昂大 | 鷺宮 | 3 | 6.18 | | 56" 81 | 7 | | | | | | |
| 男 | 3000mSC | 1 | 本間 颯 | 埼玉栄 | 3 | 6.19 | | 9' 29" 75 | 3 | | | | | 9' 08" 27 | 1 |
| 男 | 3000mSC | 2 | 吉田 黎大 | 埼玉栄 | 3 | 6.19 | | 9' 22" 21 | 2 | | | | | 9' 12" 85 | 3 |
| 男 | 3000mSC | 3 | 佐藤 大介 | 埼玉栄 | 2 | 6.19 | | 9' 27" 90 | 5 | | | | | 9' 16" 63 | 5 |
| 男 | 3000mSC | 4 | 佐藤 広人 | 早大本庄 | 2 | 6.19 | | 9' 27" 59 | 4 | | | | | 9' 37" 21 | 8 |
| 男 | 3000mSC | 5 | 磯部 耀太 | 花咲徳栄 | 2 | 6.19 | | 9' 30" 33 | 4 | | | | | 9' 29" 50 | 7 |
| 男 | 3000mSC | 6 | 山田 翔太 | 春日部東 | 3 | 6.19 | | 9' 24" 98 | 3 | | | | | | DQ.T3 |
| 男 | 5000mW | 1 | 先崎 匠 | 春日部 | 3 | 6.19 | | | | | | | | 23' 26" 35 | 3 |
| 男 | 5000mW | 2 | 川村 侑矢 | 蓮田松韻 | 3 | 6.19 | | | | | | | | 25' 00" 96 | 7 |
| 男 | 5000mW | 3 | 若林 瑞季 | 狭山経済 | 3 | 6.19 | | | | | | | | 25' 29" 01 | 8 |
| 男 | 5000mW | 4 | 篠原 本 | 早大本庄 | 3 | 6.19 | | | | | | | | 25' 41" 59 | 9 |
| 男 | 4×100mR | 1 | | 花咲徳栄 | | 6.17 | | 41" 60 | 1 | 佐津川 碧空(3)・工藤 晴斗(3)・安藤 優貴(3)・松本 大翔(2) | | | | | |
| 男 | 4×100mR | 2 | | 埼玉栄 | | 6.17 | | 41" 33 | 1 | 三浦 海瑠(2)・加来 優斗(2)・溝江 竜馬(3)・野中 瑛心(3) | | | | | |
| 男 | 4×100mR | 3 | | 武南 | | 6.17 | | 41" 55 | 4 | 南 真央(2)・棚澤 樹(2)・横田 拓未(1)・富樫 竜輝(3) | | | | | |
| 男 | 4×100mR | 4 | | 昌平 | | 6.17 | | 41" 94 | 3 | 小野澤 佑(3)・鳩貝 相太(3)・横塚 昂(3)・西山 兼人(3) | | | | | |
| 男 | 4×100mR | 5 | | 早大本庄 | | 6.17 | | 41" 81 | 2 | 滝澤 悠貴(2)・黛 直汰朗(3)・森 耀星(2)・森田 陽樹(3) | | | | | |
| 男 | 4×100mR | 6 | | 伊奈学園総合 | | 6.17 | | 41" 84 | 6 | 栗原 駿(3)・秋谷 優斗(2)・橋本 大智(2)・田茂 時生(2) | | | | | |
| 男 | 4×100mR | 決勝 | | 花咲徳栄 | | 6.18 | | 41" 41 | 2 | 佐津川 碧空(3)・工藤 晴斗(3)・安藤 優貴(3)・松本 大翔(2) | | | | | |
| 男 | 4×100mR | 決勝 | | 早大本庄 | | 6.18 | | 41" 63 | 5 | 滝澤 悠貴(2)・黛 直汰朗(3)・森 耀星(2)・森田 陽樹(3) | | | | | |
| 男 | 4×100mR | 決勝 | | 埼玉栄 | | 6.18 | | 41" 74 | 6 | 三浦 海瑠(2)・加来 優斗(2)・溝江 竜馬(3)・野中 瑛心(3) | | | | | |

陸上競技

| 性 | 種目 | 県順位 | 氏名 | 所属 | 学年 | 期日 | 予選 | | 準決勝 | | 決勝 | | |
|---|---------|-----|--------|--------|----|---------|-----------|----|-------------------------------------|----|------|------------|-----|
| | | | | | | | 記録 | 順位 | 記録 | 順位 | 記録 | 順位 | |
| 男 | 4×400mR | 1 | | 川口市立 | | 6.19 | 3' 16" 38 | 1 | 川尻 太一(3)・原 悠貴(3)・小山 颯達(3)・小瀬 堅大(3) | | | | |
| 男 | 4×400mR | 2 | | 埼玉栄 | | 6.19 | 3' 18" 08 | 2 | 大山 健(3)・深瀬 遙斗(3)・浅沼 修帆(2)・野中 瑛心(3) | | | | |
| 男 | 4×400mR | 3 | | 春日部東 | | 6.19 | 3' 16" 93 | 3 | 村山 叶(2)・堤 大翔(3)・加藤 大貴(2)・草野 拓登(3) | | | | |
| 男 | 4×400mR | 4 | | 越谷西 | | 6.19 | 3' 16" 84 | 2 | 菊地 康介(3)・新井 優輝(2)・新井 泰輝(2)・堺 啓樹(3) | | | | |
| 男 | 4×400mR | 5 | | 所沢北 | | 6.19 | 3' 20" 44 | 4 | 渡邊 貴太(2)・橋本 健太(3)・伊藤 旬輝(3)・町田 達哉(3) | | | | |
| 男 | 4×400mR | 6 | | 花咲徳栄 | | 6.19 | 3' 21" 81 | 3 | 児嶋 遥希(3)・半井 優明(2)・安藤 優貴(3)・内田 雄斗(2) | | | | |
| 男 | 4×400mR | 決勝 | | 川口市立 | | 6.20 | 3' 15" 32 | 3 | 川尻 太一(3)・原 悠貴(3)・小山 颯達(3)・小瀬 堅大(3) | | | | |
| 男 | 4×400mR | 決勝 | | 越谷西 | | 6.20 | 3' 16" 68 | 4 | 菊地 康介(3)・新井 優輝(2)・新井 泰輝(2)・堺 啓樹(3) | | | | |
| 男 | 4×400mR | 決勝 | | 埼玉栄 | | 6.20 | 3' 17" 34 | 6 | 大山 健(3)・深瀬 遙斗(3)・浅沼 修帆(2)・野中 瑛心(3) | | | | |
| 男 | 4×400mR | 決勝 | | 春日部東 | | 6.20 | 3' 17" 73 | 7 | 村山 叶(2)・堤 大翔(3)・加藤 大貴(2)・草野 拓登(3) | | | | |
| 男 | 走高跳 | 1 | 堀田 悠真 | 東京農大三 | 3 | 6.19 | | | | | m | NM | |
| 男 | 走高跳 | 2 | 播 昌樹 | 早大本庄 | 3 | 6.19 | | | | | 1 m | 85 11 | |
| 男 | 走高跳 | 3 | 中田 陽 | 武南 | 3 | 6.19 | | | | | 1 m | 98 2 | |
| 男 | 走高跳 | 4 | 清水 情太郎 | 武南 | 1 | 6.19 | | | | | 1 m | 95 4 | |
| 男 | 走高跳 | 5 | 辻 来空 | 大宮東 | 1 | 6.19 | | | | | 1 m | 85 13 | |
| 男 | 走高跳 | 5 | 小野澤 佑 | 昌平 | 3 | 6.19 | | | | | 1 m | 95 4 | |
| 男 | 棒高跳 | 1 | 小山 優人 | 白岡 | 3 | 6.18 | | | | | 4 m | 30 6 | |
| 男 | 棒高跳 | 2 | 倉田 恒輝 | 草加南 | 3 | 6.18 | | | | | 4 m | 40 4 | |
| 男 | 棒高跳 | 2 | 高橋 涼哉 | 大宮東 | 1 | 6.18 | | | | | 4 m | 40 5 | |
| 男 | 棒高跳 | 4 | 小林 稜 | 不動岡 | 3 | 6.18 | | | | | 4 m | 20 11 | |
| 男 | 棒高跳 | 5 | 佐藤 彩人 | 松山 | 3 | 6.18 | | | | | 4 m | 30 6 | |
| 男 | 棒高跳 | 6 | 坂本 陽亮 | 久喜工 | 2 | 6.18 | | | | | 4 m | 20 12 | |
| 男 | 走幅跳 | 1 | 岩崎 裕太 | 八潮 | 3 | 6.17 | | | | | -0.3 | 6 m 85 9 | |
| 男 | 走幅跳 | 2 | 坂上 天馬 | 滑川総合 | 3 | 6.17 | | | | | +1.2 | 6 m 51 18 | |
| 男 | 走幅跳 | 3 | 市村 颯麻 | 浦和 | 3 | 6.17 | | | | | +1.3 | 6 m 83 11 | |
| 男 | 走幅跳 | 4 | 地野 翔太 | 坂戸西 | 3 | 6.17 | | | | | -0.4 | 6 m 87 8 | |
| 男 | 走幅跳 | 5 | 山崎 琉楓 | 川口市立 | 1 | 6.17 | | | | | +1.5 | 6 m 55 17 | |
| 男 | 走幅跳 | 6 | 氣賀澤 嵐 | 八潮 | 3 | 6.17 | | | | | -1.6 | 6 m 37 22 | |
| 男 | 三段跳 | 1 | 岩崎 裕太 | 八潮 | 3 | 6.20 | | | | | +0.5 | 14 m 05 6 | |
| 男 | 三段跳 | 2 | 森 悠利 | 花咲徳栄 | 3 | 6.20 | | | | | -0.1 | 13 m 49 12 | |
| 男 | 三段跳 | 3 | 三輪 颯馬 | 松山 | 2 | 6.20 | | | | | 0.0 | 13 m 61 11 | |
| 男 | 三段跳 | 4 | 石田 空 | 川越 | 3 | 6.20 | | | | | +0.3 | 14 m 21 3 | |
| 男 | 三段跳 | 5 | 鈴木 陸人 | いづみ | 3 | 6.20 | | | | | +0.3 | 14 m 19 4 | |
| 男 | 三段跳 | 6 | 下山 海斗 | ふじみ野 | 2 | 6.20 | | | | | -1.1 | 13 m 35 15 | |
| 男 | 砲丸投 | 1 | 益井 晴輝 | 西武台 | 3 | 6.18 | | | | | | 15 m 60 1 | |
| 男 | 砲丸投 | 2 | 長谷川 新太 | 川口市立 | 3 | 6.18 | | | | | | 14 m 87 2 | |
| 男 | 砲丸投 | 3 | 星 慶君 | 西武台 | 2 | 6.18 | | | | | | 13 m 06 10 | |
| 男 | 砲丸投 | 4 | 橋本 空楽 | 埼玉栄 | 2 | 6.18 | | | | | | 14 m 28 3 | |
| 男 | 砲丸投 | 5 | 平岡 達也 | 西武文理 | 3 | 6.18 | | | | | | 11 m 85 15 | |
| 男 | 砲丸投 | 6 | 中川 剛輝 | 桶川 | 3 | 6.18 | | | | | | 11 m 73 18 | |
| 男 | 円盤投 | 1 | 益井 晴輝 | 西武台 | 3 | 6.20 | | | | | | 50 m 65 1 | |
| 男 | 円盤投 | 2 | 中川 剛輝 | 桶川 | 3 | 6.20 | | | | | | 37 m 22 9 | |
| 男 | 円盤投 | 3 | 藤本 未遠 | 岩槻商 | 2 | 6.20 | | | | | | 35 m 82 11 | |
| 男 | 円盤投 | 4 | 三上 陸 | 坂戸西 | 3 | 6.20 | | | | | | 37 m 29 8 | |
| 男 | 円盤投 | 5 | 富田 涼桜 | 進修館 | 1 | 6.20 | | | | | | 30 m 69 20 | |
| 男 | 円盤投 | 6 | 山田 梓温 | 大宮南 | 3 | 6.20 | | | | | | 34 m 44 15 | |
| 男 | ハンマー投 | 1 | 臼井 龍馬 | 熊谷 | 3 | 6.19 | | | | | | 54 m 41 2 | |
| 男 | ハンマー投 | 2 | 安里 龍成 | 松山 | 2 | 6.19 | | | | | | 48 m 73 6 | |
| 男 | ハンマー投 | 3 | 小倉 優輝 | 進修館 | 2 | 6.19 | | | | | | 48 m 11 8 | |
| 男 | ハンマー投 | 4 | 三上 陸 | 坂戸西 | 3 | 6.19 | | | | | | m | DNS |
| 男 | ハンマー投 | 5 | 海老原 仁 | 蓮田松韻 | 3 | 6.19 | | | | | | 43 m 32 12 | |
| 男 | ハンマー投 | 6 | 神山 颯汰 | 松山 | 3 | 6.19 | | | | | | 48 m 85 5 | |
| 男 | やり投 | 1 | 有坂 嵐 | ふじみ野 | 2 | 6.19 | | | | | | 52 m 10 7 | |
| 男 | やり投 | 2 | 平岡 達也 | 西武文理 | 3 | 6.19 | | | | | | 57 m 40 4 | |
| 男 | やり投 | 3 | 竹島 祐人 | 坂戸西 | 3 | 6.19 | | | | | | 41 m 84 24 | |
| 男 | やり投 | 4 | 小寺 俊輔 | 西武台 | 2 | 6.19 | | | | | | 44 m 04 20 | |
| 男 | やり投 | 5 | 小林 玲飛 | 児玉 | 2 | 6.19 | | | | | | 48 m 34 12 | |
| 男 | やり投 | 6 | 岡田 蒼弥 | 松山 | 3 | 6.19 | | | | | | 45 m 71 16 | |
| 男 | 八種競技 | 1 | 竹島 祐人 | 坂戸西 | 3 | 6.17-18 | | | | | | 5235 点 | 5 |
| 男 | 八種競技 | 2 | 緒方 陽平 | 伊奈学園総合 | 2 | 6.17-18 | | | | | | 4958 点 | 7 |
| 男 | 八種競技 | 3 | 三枝 隼士 | 伊奈学園総合 | 3 | 6.17-18 | | | | | | 5086 点 | 6 |
| 男 | 八種競技 | 4 | 佐藤 心 | 昌平 | 2 | 6.17-18 | | | | | | 点 | DNF |

総合 2位 埼玉栄 64 点 3位 川口市立 38 点
 4位 武南 28.5 点 6位 花咲徳栄 27 点

関東高等学校陸上競技対校選手権大会兼全国高校総体予選会結果

栃木・カンセキスタジアムとちぎ 6. 17～6. 20

| 性 | 種目 | 県順位 | 氏名 | 所属 | 学年 | 期日 | 予選記録 | | | 準決勝記録 | | | 決勝記録 | | |
|---|---------|-----|--------|--------|------|---------|------|-----------|-----|---------------------------------------|--------|----|------|------------|-------|
| | | | | | | | 風 | 記録 | 順位 | 風 | 記録 | 順位 | 風 | 記録 | 順位 |
| 女 | 100m | 1 | 吉永 葉月 | 豊岡 | 3 | 6.18 | +0.4 | 12" 30 | 1 | -1.3 | 12" 28 | 2 | +1.0 | 12" 22 | 2 |
| 女 | 100m | 2 | 長島 ありさ | 大宮東 | 3 | 6.18 | +0.8 | 12" 36 | 1 | +0.5 | 12" 35 | 4 | +1.0 | 12" 37 | 6 |
| 女 | 100m | 3 | 三島 菜楠 | 国際学院 | 1 | 6.18 | +0.3 | 12" 34 | 1 | -1.3 | 12" 25 | 1 | +1.0 | 12" 25 | 4 |
| 女 | 100m | 4 | 岡田 裕佳 | 花咲徳栄 | 3 | 6.18 | +0.4 | 12" 35 | 2 | -1.3 | 12" 31 | 3 | +1.0 | 12" 23 | 3 |
| 女 | 100m | 5 | シラ 恵理加 | 埼玉栄 | 1 | 6.18 | +0.3 | 12" 49 | 4 | +0.5 | 12" 58 | 8 | | | |
| 女 | 100m | 6 | 森田 乃愛 | 聖望 | 2 | 6.18 | +0.4 | 12" 57 | 3 | +0.5 | 12" 55 | 7 | | | |
| 女 | 200m | 1 | 山内 そよ | 大宮東 | 3 | 6.19 | -1.0 | 25" 01 | 1 | | | | +0.4 | 24" 90 | 2 |
| 女 | 200m | 2 | 吉永 葉月 | 豊岡 | 3 | 6.19 | +0.5 | 25" 06 | 1 | | | | +0.4 | 24" 77 | 1 |
| 女 | 200m | 3 | 三島 菜楠 | 国際学院 | 1 | 6.19 | -1.0 | 25" 49 | 2 | | | | +0.4 | 25" 46 | 5 |
| 女 | 200m | 4 | 長島 ありさ | 大宮東 | 3 | 6.19 | -1.8 | 25" 46 | 2 | | | | +0.4 | 25" 51 | 7 |
| 女 | 200m | 5 | 永井 有紀 | 伊奈学園総合 | 3 | 6.19 | +0.5 | 25" 78 | 4 | | | | | | |
| 女 | 200m | 6 | 岡田 裕佳 | 花咲徳栄 | 3 | 6.19 | -1.0 | 25" 64 | 3 | | | | +0.4 | 25" 44 | 4 |
| 女 | 400m | 1 | 山内 そよ | 大宮東 | 3 | 6.17 | | 55" 67 | 1 | | | | | 55" 72 | 1 |
| 女 | 400m | 2 | 伊東 花夏 | 伊奈学園総合 | 2 | 6.17 | | 57" 83 | 2 | | | | | 57" 25 | 4 |
| 女 | 400m | 3 | 松野 小梅 | 大宮東 | 3 | 6.17 | | 57" 82 | 1 | | | | | 57" 54 | 7 |
| 女 | 400m | 4 | 馬場 優美 | 星野 | 3 | 6.17 | | 58" 60 | 3 | | | | | | |
| 女 | 400m | 5 | 岡野 陽菜莉 | 所沢北 | 3 | 6.17 | | | DNS | | | | | | |
| 女 | 400m | 6 | 玉川 結空 | 浦和一女 | 2 | 6.17 | | 59" 55 | 8 | | | | | | |
| 女 | 800m | 1 | 鈴木 陽渚 | 昌平 | 3 | 6.19 | | 2' 12" 62 | 1 | | | | | 2' 12" 32 | 6 |
| 女 | 800m | 2 | 小泉 咲菜 | 本庄東 | 1 | 6.19 | | 2' 14" 73 | 1 | | | | | 2' 12" 22 | 5 |
| 女 | 800m | 3 | 成瀬 結菜 | 昌平 | 1 | 6.19 | | 2' 18" 61 | 5 | | | | | | |
| 女 | 800m | 4 | 大橋 雪奈 | 不動岡 | 2 | 6.19 | | 2' 17" 41 | 8 | | | | | | |
| 女 | 800m | 5 | 高須 望華 | 昌平 | 1 | 6.19 | | 2' 16" 69 | 6 | | | | | | |
| 女 | 800m | 6 | 池田 美咲 | 川口市立 | 1 | 6.19 | | 2' 16" 24 | 5 | | | | | | |
| 女 | 1500m | 1 | 仲西 梨花 | 昌平 | 3 | 6.17-18 | | 4' 36" 69 | 2 | | | | | 4' 29" 37 | 6 |
| 女 | 1500m | 2 | 蛭名 夏音 | 昌平 | 3 | 6.17-18 | | 4' 35" 56 | 1 | | | | | 4' 28" 86 | 4 |
| 女 | 1500m | 3 | 佐藤 彩乃 | 昌平 | 3 | 6.17-18 | | | DNS | | | | | | |
| 女 | 1500m | 4 | 小泉 咲菜 | 本庄東 | 1 | 6.17-18 | | 4' 36" 68 | 1 | | | | | 4' 28" 03 | 2 |
| 女 | 1500m | 5 | 沖田 梨花 | 坂戸西 | 2 | 6.17-18 | | 4' 45" 24 | 9 | | | | | | |
| 女 | 1500m | 6 | 松野 心春 | 大宮 | 2 | 6.17-18 | | 4' 36" 85 | 4 | | | | | 4' 34" 46 | 9 |
| 女 | 3000m | 1 | 田中 希実 | 埼玉栄 | 3 | 6.20 | | | | | | | | 9' 48" 19 | 4 |
| 女 | 3000m | 2 | 蛭名 夏音 | 昌平 | 3 | 6.20 | | | | | | | | 9' 42" 49 | 2 |
| 女 | 3000m | 3 | 仲西 梨花 | 昌平 | 3 | 6.20 | | | | | | | | 9' 49" 32 | 5 |
| 女 | 3000m | 4 | 前田 七海 | 埼玉栄 | 3 | 6.20 | | | | | | | | 10' 28" 27 | 23 |
| 女 | 3000m | 5 | 松野 心春 | 大宮 | 2 | 6.20 | | | | | | | | 9' 54" 50 | 9 |
| 女 | 3000m | 6 | 丹野 菜々美 | 埼玉栄 | 2 | 6.20 | | | | | | | | 9' 39" 52 | 1 |
| 女 | 100mH | 1 | 赤沢 はな | 昌平 | 3 | 6.20 | -0.5 | 14" 61 | 1 | +0.1 | 14" 55 | 3 | +1.8 | 14" 41 | 6 |
| 女 | 100mH | 2 | 清水 望生 | 昌平 | 1 | 6.20 | -0.5 | 14" 24 | 1 | -0.1 | 14" 19 | 2 | +1.8 | 14" 22 | 5 |
| 女 | 100mH | 3 | 富岡 彩愛 | 坂戸西 | 3 | 6.20 | -0.5 | 14" 95 | 2 | +0.1 | 14" 89 | 4 | +1.8 | 14" 73 | 8 |
| 女 | 100mH | 4 | 小林 穂花 | 昌平 | 2 | 6.20 | -0.1 | 14" 88 | 2 | -0.1 | 14" 96 | 4 | +1.8 | 14" 71 | 7 |
| 女 | 100mH | 5 | 平子 遙夏 | 埼玉栄 | 2 | 6.20 | -0.1 | 15" 27 | 4 | -0.1 | 15" 19 | 6 | | | |
| 女 | 100mH | 6 | 峯 夢花 | 所沢北 | 3 | 6.20 | +0.1 | 15" 44 | 4 | | | | | | |
| 女 | 400mH | 1 | 阿部 友 | 松山女 | 3 | 6.18 | | 1' 02" 42 | 1 | | | | | 1' 02" 39 | 1 |
| 女 | 400mH | 2 | 三橋 陽菜 | 豊岡 | 3 | 6.18 | | 1' 03" 59 | 1 | | | | | 1' 04" 09 | 8 |
| 女 | 400mH | 3 | 古山 萌香 | 春日部東 | 2 | 6.18 | | 1' 04" 37 | 3 | | | | | 1' 03" 43 | 6 |
| 女 | 400mH | 4 | 山岸 ゆい | 市立浦和 | 3 | 6.18 | | 1' 03" 23 | 2 | | | | | 1' 02" 70 | 3 |
| 女 | 400mH | 5 | 河野 珠季 | 国際学院 | 1 | 6.18 | | 1' 05" 72 | 3 | | | | | | |
| 女 | 400mH | 6 | 中嶋 愛佳 | 埼玉栄 | 3 | 6.18 | | 1' 08" 52 | 5 | | | | | | |
| 女 | 5000mW | 1 | 小島 恵奈 | 本庄東 | 3 | 6.17 | | | | | | | | | DQ.W2 |
| 女 | 5000mW | 2 | 柏原 優花 | 熊谷女 | 3 | 6.17 | | | | | | | | 24' 39" 14 | 2 |
| 女 | 5000mW | 3 | 高土居 彩美 | 春日部女 | 3 | 6.17 | | | | | | | | 26' 20" 27 | 6 |
| 女 | 5000mW | 4 | 中谷 佳乃 | 本庄東 | 3 | 6.17 | | | | | | | | 25' 01" 24 | 4 |
| 女 | 4×100mR | 1 | | 大宮東 | 6.17 | | | 46" 97 | 1 | 篠 かれん(3)・長嶋 ありさ(3)・松野 小梅(3)・山内 そよ(3) | | | | | |
| 女 | 4×100mR | 2 | | 花咲徳栄 | 6.17 | | | 47" 39 | 1 | 石井 花奈(3)・大口 未結花(3)・小杉 友美(3)・岡田 裕佳(3) | | | | | |
| 女 | 4×100mR | 3 | | 伊奈学園総合 | 6.17 | | | 47" 58 | 3 | 内田 実咲(3)・西村 梨鶴(2)・永井 有紀(3)・三島 美結(1) | | | | | |
| 女 | 4×100mR | 4 | | 昌平 | 6.17 | | | 47" 82 | 3 | 清水 望生(1)・カン メヘナズ(2)・伊藤 愛華(2)・小柳 雪羽(1) | | | | | |
| 女 | 4×100mR | 5 | | 豊岡 | 6.17 | | | | DNS | | | | | | |
| 女 | 4×100mR | 6 | | 聖望 | 6.17 | | | 48" 68 | 5 | 水村 日向子(3)・森田 乃愛(2)・阿部 優良(3)・井口 美咲季(3) | | | | | |
| 女 | 4×100mR | 決勝 | | 大宮東 | 6.18 | | | 46" 92 | 1 | 篠 かれん(3)・長嶋 ありさ(3)・松野 小梅(3)・山内 そよ(3) | | | | | |
| 女 | 4×100mR | 決勝 | | 花咲徳栄 | 6.18 | | | 46" 96 | 2 | 石井 花奈(3)・大口 未結花(3)・小杉 友美(3)・岡田 裕佳(3) | | | | | |
| 女 | 4×100mR | 決勝 | | 伊奈学園総合 | 6.18 | | | 47" 33 | 6 | 内田 実咲(3)・西村 梨鶴(2)・永井 有紀(3)・三島 美結(1) | | | | | |

陸上競技

| 性 | 種目 | 県順位 | 氏名 | 所属 | 学年 | 期日 | 予選記録 | | 準決勝記録 | | 決勝記録 | |
|---|---------|-----|--------|--------|----|---------|-----------|----|--|--------|------------|-----|
| | | | | | | | 風 | 順位 | 風 | 順位 | 風 | 順位 |
| 女 | 4×400mR | 1 | | 大宮東 | | 6.19 | 3' 52" 84 | 1 | イレチユクアマカミ(1)・松野 小梅(3)・長島 ありさ(3)・山内 そよ(3) | | | |
| 女 | 4×400mR | 2 | | 伊奈学園総合 | | 6.19 | 3' 53" 32 | 1 | 伊東 花夏(2)・新井 華子(2)・楠 明莉(3)・内田 実咲(3) | | | |
| 女 | 4×400mR | 3 | | 豊岡 | | 6.19 | 3' 56" 72 | 3 | 本橋 璃子(3)・吉永 葉月(3)・田口 彩葉(2)・三橋 陽菜(3) | | | |
| 女 | 4×400mR | 4 | | 国際学院 | | 6.19 | 4' 06" 14 | 4 | 村越 京(3)・河野 珠季(1)・関川 莉良(1)・本多 咲輝(3) | | | |
| 女 | 4×400mR | 5 | | 花咲徳栄 | | 6.19 | 4' 00" 91 | 3 | 小杉 友美(3)・大口 未結花(3)・新木 水姫(1)・石井 花奈(3) | | | |
| 女 | 4×400mR | 6 | | 秋草 | | 6.19 | 4' 00" 47 | 3 | 根生 清子(2)・関野 杏(2)・村山 琴理(1)・佐藤 彩乃(3) | | | |
| 女 | 4×400mR | 決勝 | | 大宮東 | | 6.20 | 3' 45" 12 | 1 | 松野 小梅(3)・長島 ありさ(3)・イレチユクアマカミ(1)・山内 そよ(3) | | | |
| 女 | 4×400mR | 決勝 | | 伊奈学園総合 | | 6.20 | 3' 49" 06 | 2 | 伊東 花夏(2)・新井 華子(2)・楠 明莉(3)・内田 実咲(3) | | | |
| 女 | 4×400mR | 決勝 | | 豊岡 | | 6.20 | 3' 52" 40 | 5 | 本橋 璃子(3)・三橋 陽菜(3)・田口 彩葉(2)・吉永 葉月(3) | | | |
| 女 | 4×400mR | 決勝 | | 秋草 | | 6.20 | 3' 58" 42 | 8 | 根生 清子(2)・関野 杏(2)・村山 琴理(1)・佐藤 彩乃(3) | | | |
| 女 | 走高跳 | 1 | 高橋 美月 | 埼玉栄 | 1 | 6.17 | | | | 1 m 73 | 1 | |
| 女 | 走高跳 | 2 | 阿部 友 | 松山女 | 3 | 6.17 | | | | m | DNS | |
| 女 | 走高跳 | 3 | 秋元 彩詠 | 埼玉栄 | 2 | 6.17 | | | | 1 m 64 | 6 | |
| 女 | 走高跳 | 4 | 青木 萌佳 | 春日部共栄 | 1 | 6.17 | | | | 1 m 73 | 2 | |
| 女 | 走高跳 | 5 | 佐野 奏歩 | 埼玉栄 | 1 | 6.17 | | | | 1 m 64 | 4 | |
| 女 | 走高跳 | 6 | 大久保 静羅 | 本庄東 | 2 | 6.17 | | | | 1 m 55 | 14 | |
| 女 | 棒高跳 | 1 | 渡邊 牙瑠 | 大宮東 | 2 | 6.18 | | | | 3 m 70 | 4 | |
| 女 | 棒高跳 | 2 | 馬場 ひなた | 草加南 | 2 | 6.18 | | | | 3 m 00 | 8 | |
| 女 | 棒高跳 | 3 | 岩田 淑美 | 久喜 | 2 | 6.18 | | | | 3 m 20 | 6 | |
| 女 | 棒高跳 | 4 | 島田 咲良 | 草加南 | 2 | 6.18 | | | | m | NM | |
| 女 | 走幅跳 | 1 | 橋本 結空 | 国際学院 | 3 | 6.19 | | | | +0.7 | 5 m 87 1 | |
| 女 | 走幅跳 | 2 | 麦谷 茉優 | 伊奈学園総合 | 3 | 6.19 | | | | +1.1 | 5 m 62 3 | |
| 女 | 走幅跳 | 3 | 田中 美憂 | 松山女 | 3 | 6.19 | | | | m | DNS | |
| 女 | 走幅跳 | 4 | 池上 瑠依 | 埼玉栄 | 1 | 6.19 | | | | +0.7 | 5 m 73 2 | |
| 女 | 走幅跳 | 5 | 田口 侑楽 | 国際学院 | 2 | 6.19 | | | | -0.8 | 5 m 07 18 | |
| 女 | 走幅跳 | 6 | 村越 京 | 国際学院 | 3 | 6.19 | | | | -1.5 | 5 m 14 12 | |
| 女 | 三段跳 | 1 | 田中 美憂 | 松山女 | 3 | 6.20 | | | | m | NM | |
| 女 | 三段跳 | 2 | 田口 侑楽 | 国際学院 | 2 | 6.20 | | | | +0.8 | 12 m 21 1 | |
| 女 | 三段跳 | 3 | 高岡 里奈 | 星野 | 2 | 6.20 | | | | +1.1 | 11 m 47 5 | |
| 女 | 三段跳 | 4 | 麦谷 茉優 | 伊奈学園総合 | 3 | 6.20 | | | | -0.1 | 11 m 24 7 | |
| 女 | 砲丸投 | 1 | 田中 夏海 | 西武台 | 2 | 6.20 | | | | | 11 m 37 5 | |
| 女 | 砲丸投 | 2 | 民谷 遥菜 | 所沢西 | 3 | 6.20 | | | | | 11 m 35 6 | |
| 女 | 砲丸投 | 3 | 川上 風花 | 西武台 | 1 | 6.20 | | | | | 11 m 03 8 | |
| 女 | 砲丸投 | 4 | 小出 琳子 | 本庄東 | 3 | 6.20 | | | | | 10 m 80 9 | |
| 女 | 砲丸投 | 5 | 小泉 穂夏 | 豊岡 | 3 | 6.20 | | | | | 10 m 59 10 | |
| 女 | 砲丸投 | 6 | 佐藤 久良々 | 西武文理 | 3 | 6.20 | | | | | 10 m 08 14 | |
| 女 | 円盤投 | 1 | 草野 晴 | 伊奈学園総合 | 3 | 6.18 | | | | | 39 m 67 1 | |
| 女 | 円盤投 | 2 | 佐藤 久良々 | 西武文理 | 3 | 6.18 | | | | | 32 m 78 8 | |
| 女 | 円盤投 | 3 | 川上 風花 | 西武台 | 1 | 6.18 | | | | | 29 m 49 21 | |
| 女 | 円盤投 | 4 | 民谷 遥菜 | 所沢西 | 3 | 6.18 | | | | | 35 m 02 5 | |
| 女 | 円盤投 | 5 | 竹田 まほ | 川越初雁 | 2 | 6.18 | | | | | 33 m 29 6 | |
| 女 | 円盤投 | 6 | 木下 璃音菜 | 新座総合 | 3 | 6.18 | | | | | 30 m 18 16 | |
| 女 | ハンマー投 | 1 | 栗原 妃菜 | 進修館 | 3 | 6.17 | | | | | 43 m 22 2 | |
| 女 | ハンマー投 | 2 | 奥村 友海 | 坂戸西 | 2 | 6.17 | | | | | 43 m 19 3 | |
| 女 | ハンマー投 | 3 | 笠原 陽彩 | 本庄 | 3 | 6.17 | | | | | 35 m 58 9 | |
| 女 | ハンマー投 | 4 | 松浦 愛理 | 蓮田松韻 | 3 | 6.17 | | | | | 33 m 59 11 | |
| 女 | やり投 | 1 | 田中 夢桜 | 栗橋北彩 | 3 | 6.17 | | | | | 39 m 37 3 | |
| 女 | やり投 | 2 | 草野 晴 | 伊奈学園総合 | 3 | 6.17 | | | | | 35 m 01 13 | |
| 女 | やり投 | 3 | 水野 泰葉 | 伊奈学園総合 | 3 | 6.17 | | | | | m | DNS |
| 女 | やり投 | 4 | 松永 成美 | 早大本庄 | 1 | 6.17 | | | | | 38 m 05 6 | |
| 女 | やり投 | 5 | 佐藤 久良々 | 西武文理 | 3 | 6.17 | | | | | 35 m 30 11 | |
| 女 | やり投 | 6 | 伊東 里笑 | 本庄東 | 3 | 6.17 | | | | | 29 m 07 22 | |
| 女 | 七種競技 | 1 | 阿部 友 | 松山女 | 3 | 6.19・20 | | | | | 4784 点 1 | |
| 女 | 七種競技 | 2 | 赤堀 空来 | 昌平 | 2 | 6.19・20 | | | | | 4235 点 3 | |
| 女 | 七種競技 | 3 | 橋本 結空 | 国際学院 | 3 | 6.19・20 | | | | | 4582 点 2 | |
| 女 | 七種競技 | 4 | 水野 泰葉 | 伊奈学園総合 | 3 | 6.19・20 | | | | | 点 DNS | |

総合
2位
5位
7位

大宮東 43 点
埼玉栄 35.5 点
伊奈学園総合 31 点

4位
6位

昌平 37 点
国際学院 32 点

全国高等学校総合体育大会陸上競技大会結果

徳島県：鳴門・大塚スポーツパーク ポカリスエットスタジアム 8.3～8.7

| 性 | 種目 | 関東順位 | 氏名 | 所属 | 学年 | 期日 | 予選 | | 準決勝 | | 決勝 | |
|---|---------|------|--------|-------|----|-------|------|---------------|---------------------------------------|-------------|----|---------------|
| | | | | | | | 風 | 記録 順位 | 風 | 記録 順位 | 風 | 記録 順位 |
| 男 | 100m | 1 | 富樫 竜輝 | 武南 | 3 | 8.3 | +3.0 | 10" 64 2 | -1.1 | 10" 70 6 | | |
| 男 | 100m | 4 | 工藤 晴斗 | 花咲徳栄 | 3 | 8.3 | | DNS | | | | |
| 男 | 200m | 1 | 富樫 竜輝 | 武南 | 3 | 8.6 | -0.2 | 21" 97 2 | -3.2 | 22" 36 7 | | |
| 男 | 200m | 2 | 池田 康生 | 狭山経済 | 3 | 8.6 | -2.2 | 22" 20 7 | | | | |
| 男 | 200m | 4 | 森田 陽樹 | 早大本庄 | 3 | 8.6 | -0.3 | 22" 20 5 | | | | |
| 男 | 200m | 6 | 勝畑 進ノ介 | 大宮 | 1 | 8.6 | | DNS | | | | |
| 男 | 400m | 3 | 森田 陽樹 | 早大本庄 | 3 | 8.3 | | 48" 29 3 | | | | |
| 男 | 400m | 2 | 町田 達哉 | 所沢北 | 3 | 8.3 | | 48" 58 4 | | | | |
| 男 | 400m | 5 | 小瀬 堅大 | 川口市立 | 3 | 8.3 | | 49" 51 7 | | | | |
| 男 | 800m | 1 | 小瀬 堅大 | 川口市立 | 3 | 8.5~6 | | 1' 53" 30 4 | | 1' 52" 14 3 | | 1' 53" 00 5 |
| 男 | 1500m | 4 | 丹野 暁翔 | 東京農大三 | 3 | 8.3 | | 4' 00" 21 12 | | | | |
| 男 | 1500m | 2 | 松井 海斗 | 埼玉栄 | 2 | 8.3~4 | | 3' 50" 97 2 | | | | 3' 51" 02 13 |
| 男 | 5000m | 1 | 小山 翔也 | 埼玉栄 | 3 | 8.5~6 | | 14' 04" 76 5 | | | | 14' 42" 26 14 |
| 男 | 5000m | 4 | 佐々木 大輝 | 花咲徳栄 | 2 | 8.5 | | 15' 19" 05 19 | | | | |
| 男 | 5000m | 3 | 吉田 蔵之介 | 埼玉栄 | 3 | 8.5 | | 14' 31" 99 8 | | | | |
| 男 | 5000m | 2 | 久保田 琉月 | 埼玉栄 | 3 | 8.5 | | 14' 43" 03 10 | | | | |
| 男 | 110mH | 1 | 工藤 晴斗 | 花咲徳栄 | 3 | 8.7 | -3.6 | 15" 44 4 | | | | |
| 男 | 110mH | 2 | 西山 兼人 | 昌平 | 3 | 8.7 | -1.6 | 14" 85 2 | -1.2 | 14" 98 1 | | |
| 男 | 110mH | 4 | 野中 瑛心 | 埼玉栄 | 3 | 8.7 | -3.7 | 15" 28 6 | | | | |
| 男 | 110mH | 3 | 深澤 向快 | 川口市立 | 3 | 8.7 | -0.7 | 14" 95 3 | -1.2 | 14" 87 3 | | |
| 男 | 400mH | 2 | 川尻 太一 | 川口市立 | 3 | 8.4~5 | | 53" 45 3 | | 53" 57 8 | | |
| 男 | 3000mSC | 1 | 本間 颯 | 埼玉栄 | 3 | 8.6~7 | | 9' 10" 12 2 | | | | 9' 10" 84 6 |
| 男 | 3000mSC | 3 | 吉田 黎大 | 埼玉栄 | 3 | 8.6 | | 9' 45" 12 13 | | | | |
| 男 | 3000mSC | 5 | 佐藤 大介 | 埼玉栄 | 2 | 8.6 | | 9' 28" 38 7 | | | | |
| 男 | 5000mW | 3 | 先崎 匠 | 春日部 | 3 | 8.4~5 | | 22' 04" 34 4 | | | | 23' 05" 96 11 |
| 男 | 4×100mR | 2 | | 花咲徳栄 | | 8.3 | | DQ | 秋田 明日寿(3)・橋本 匠海(3)・松本 大翔(2)・佐津川 碧空(3) | | | |
| 男 | 4×100mR | 5 | | 早大本庄 | | 8.3 | | 41" 47 6 | 滝澤 悠貴(2)・黛 直汰朗(3)・森 耀星(2)・森田 陽樹(3) | | | |
| 男 | 4×100mR | 6 | | 埼玉栄 | | 8.3 | | 41" 80 6 | 三浦 海瑠(2)・加来 優斗(2)・溝江 竜馬(3)・野中 瑛心(3) | | | |
| 男 | 4×400mR | 3 | | 川口市立 | | 8.6 | | 3' 20" 93 5 | 川尻 太一(3)・原 悠貴(3)・古澤 空(1)・小山 颯達(3) | | | |
| 男 | 4×400mR | 4 | | 越谷西 | | 8.6 | | 3' 22" 67 5 | 堺 啓樹(3)・新井 優輝(2)・菊地 康介(3)・新井 泰輝(2) | | | |
| 男 | 4×400mR | 6 | | 埼玉栄 | | 8.6 | | 3' 24" 20 6 | 大山 健(3)・深瀬 遙斗(3)・浅沼 修帆(2)・野中 瑛心(3) | | | |
| 男 | 走高跳 | 2 | 中田 陽 | 武南 | 3 | 8.7 | | 1 m 94 11 | | | | |
| 男 | 走高跳 | 4 | 清水 情太郎 | 武南 | 1 | 8.7 | | NM | | | | |
| 男 | 走高跳 | 4 | 小野澤 佑 | 昌平 | 3 | 8.7 | | 1 m 94 12 | | | | |
| 男 | 棒高跳 | 6 | 小山 優人 | 白岡 | 3 | 8.3 | | NM | | | | |
| 男 | 棒高跳 | 4 | 倉田 恒輝 | 草加南 | 3 | 8.3 | | NM | | | | |
| 男 | 棒高跳 | 5 | 高橋 涼哉 | 大宮東 | 1 | 8.3 | | 4 m 70 6 | | | | |
| 男 | 三段跳 | 6 | 岩崎 裕太 | 八潮 | 3 | 8.6 | +2.3 | 14 m 16 13 | | | | |
| 男 | 三段跳 | 3 | 石田 空 | 川越 | 3 | 8.6 | +3.2 | 14 m 00 17 | | | | |
| 男 | 三段跳 | 4 | 鈴木 陸人 | いずみ | 3 | 8.6 | | NM | | | | |
| 男 | 砲丸投 | 1 | 益井 晴輝 | 西武台 | 3 | 8.5 | | 15 m 50 4 | | | | 15 m 28 13 |
| 男 | 砲丸投 | 2 | 長谷川 新太 | 川口市立 | 3 | 8.5 | | 15 m 24 8 | | | | 15 m 59 9 |
| 男 | 砲丸投 | 3 | 橋本 空楽 | 埼玉栄 | 2 | 8.5 | | 13 m 31 25 | | | | |
| 男 | 円盤投 | 1 | 益井 晴輝 | 西武台 | 3 | 8.7 | | 46 m 09 1 | | | | 47 m 30 2 |
| 男 | ハンマー投 | 2 | 臼井 龍馬 | 熊谷 | 3 | 8.3 | | 57 m 15 1 | | | | 55 m 12 11 |
| 男 | ハンマー投 | 6 | 安里 龍成 | 松山 | 2 | 8.3 | | NM | | | | |
| 男 | ハンマー投 | 5 | 神山 颯汰 | 松山 | 3 | 8.3 | | 47 m 20 25 | | | | |
| 男 | やり投 | 4 | 平岡 達也 | 西武文理 | 3 | 8.4 | | 48 m 73 28 | | | | |

陸上競技

全国高等学校総合体育大会陸上競技大会結果

徳島県：鳴門・大塚スポーツパーク ポカリスエットスタジアム 8.3～8.7

| 性 | 種目 | 関東順位 | 氏名 | 所属 | 学年 | 期日 | 予選 | | | 準決勝 | | | 決勝 | | |
|---|---------|------|--------|--------|-----|-------|------|--------|------------|------|---|------|------------|-----|----|
| | | | | | | | 風 | 記録 | 順位 | 風 | 記録 | 順位 | 風 | 記録 | 順位 |
| 女 | 100m | 2 | 吉永 葉月 | 豊岡 | 3 | 8.4 | | | DNS | | | | | | |
| 女 | 100m | 6 | 長島 ありさ | 大宮東 | 3 | 8.4 | +1.5 | 12" 32 | 7 | | | | | | |
| 女 | 100m | 4 | 三島 菜楠 | 国際学院 | 1 | 8.4 | +1.2 | 12" 23 | 7 | | | | | | |
| 女 | 100m | 3 | 岡田 裕佳 | 花咲徳栄 | 3 | 8.4 | +1.6 | 12" 49 | 7 | | | | | | |
| 女 | 200m | 2 | 山内 そよ | 大宮東 | 3 | 8.6 | | | DNS | | | | | | |
| 女 | 200m | 1 | 吉永 葉月 | 豊岡 | 3 | 8.6 | -0.5 | 25" 02 | 4 | +0.4 | 25" 64 | 8 | | | |
| 女 | 200m | 5 | 三島 菜楠 | 国際学院 | 1 | 8.6 | +0.6 | 26" 06 | 6 | | | | | | |
| 女 | 200m | 4 | 岡田 裕佳 | 花咲徳栄 | 3 | 8.6 | -1.6 | 26" 00 | 7 | | | | | | |
| 女 | 400m | 1 | 山内 そよ | 大宮東 | 3 | 8.3 | | | 55" 13 | 1 | 56" 14 | 2 | 55" 26 | 3 | |
| 女 | 400m | 4 | 伊東 花夏 | 伊奈学園総合 | 2 | 8.3 | | | 57" 59 | 5 | | | | | |
| 女 | 800m | 6 | 鈴木 陽渚 | 昌平 | 3 | 8.5 | | | 2' 12" 76 | 3 | 2' 19" 02 | 8 | | | |
| 女 | 800m | 5 | 小泉 咲菜 | 本庄東 | 1 | 8.5 | | | 2' 23" 53 | 8 | | | | | |
| 女 | 1500m | 6 | 仲西 梨花 | 昌平 | 3 | 8.3 | | | 4' 34" 69 | 11 | | | | | |
| 女 | 1500m | 4 | 蛭名 夏音 | 昌平 | 3 | 8.3 | | | 4' 32" 71 | 8 | | | | | |
| 女 | 1500m | 2 | 小泉 咲菜 | 本庄東 | 1 | 8.3 | | | 4' 29" 12 | 8 | | | | | |
| 女 | 3000m | 4 | 田中 希実 | 埼玉栄 | 3 | 8.6 | | | 9' 40" 55 | 9 | | | | | |
| 女 | 3000m | 2 | 蛭名 夏音 | 昌平 | 3 | 8.6 | | | 10' 33" 16 | 21 | | | | | |
| 女 | 3000m | 5 | 仲西 梨花 | 昌平 | 3 | 8.6 | | | 10' 02" 05 | 14 | | | | | |
| 女 | 3000m | 1 | 丹野 菜々美 | 埼玉栄 | 2 | 8.6 | | | 10' 31" 04 | 19 | | | | | |
| 女 | 100mH | 6 | 赤沢 はな | 昌平 | 3 | 8.7 | -0.6 | 14" 22 | 7 | -1.0 | 14" 63 | 8 | | | |
| 女 | 100mH | 5 | 清水 望生 | 昌平 | 1 | 8.7 | -1.3 | 14" 43 | 4 | | | | | | |
| 女 | 400mH | 1 | 阿部 友 | 松山女 | 3 | 8.4 | | | DNS | | | | | | |
| 女 | 400mH | 6 | 古山 萌香 | 春日部東 | 2 | 8.4 | | | 1' 05" 36 | 8 | | | | | |
| 女 | 400mH | 3 | 山岸 ゆい | 市立浦和 | 3 | 8.4 | | | 1' 04" 25 | 6 | | | | | |
| 女 | 5000mW | 2 | 柏原 優花 | 熊谷女 | 3 | 8.3 | | | 25' 21" 79 | 8 | | | 25' 34" 54 | 12 | |
| 女 | 5000mW | 4 | 中谷 佳乃 | 本庄東 | 3 | 8.3 | | | 27' 12" 29 | 18 | | | | | |
| 女 | 4×100mR | 1 | | 大宮東 | 8.3 | | | | 46" 84 | 3 | 西田 礼菜(3)・長島 ありさ(3)・篠 かれん(3)・山内 そよ(3) | | | | |
| 女 | 4×100mR | 2 | | 花咲徳栄 | 8.3 | | | | 47" 82 | 4 | 石井 花奈(3)・大口 未結花(3)・小杉 友美(3)・岡田 裕佳(3) | | | | |
| 女 | 4×100mR | 6 | | 伊奈学園総合 | 8.3 | | | | 47" 45 | 6 | ワジェロ リサ(1)・三島 美結(1)・永井 有紀(3)・西村 梨穂(2) | | | | |
| 女 | 4×100mR | 準決勝 | | 大宮東 | 8.4 | | | | 46" 91 | 5 | 西田 礼菜(3)・長島 ありさ(3)・篠 かれん(3)・山内 そよ(3) | | | | |
| 女 | 4×400mR | 1 | | 大宮東 | 8.6 | | | | 3' 50" 35 | 1 | 松野 小梅(3)・長島 ありさ(3)・イレチュク アマカ ミヲ(1)・山内 そよ(3) | | | | |
| 女 | 4×400mR | 2 | | 伊奈学園総合 | 8.6 | | | | 3' 56" 36 | 3 | 伊東 花夏(2)・新井 華子(2)・楠 明莉(3)・内田 実咲(3) | | | | |
| 女 | 4×400mR | 5 | | 豊岡 | 8.6 | | | | 4' 01" 57 | 6 | 三橋 陽菜(3)・吉永 葉月(3)・本橋 璃子(3)・田口 彩葉(2) | | | | |
| 女 | 4×400mR | 準決勝 | | 大宮東 | 8.7 | | | | 3' 47" 73 | 2 | 松野 小梅(3)・長島 ありさ(3)・イレチュク アマカ ミヲ(1)・山内 そよ(3) | | | | |
| 女 | 4×400mR | 決勝 | | 大宮東 | 8.7 | | | | 3' 51" 62 | 7 | 松野 小梅(3)・長島 ありさ(3)・イレチュク アマカ ミヲ(1)・山内 そよ(3) | | | | |
| 女 | 走高跳 | 1 | 高橋 美月 | 埼玉栄 | 1 | 8.6 | | | 1 m 68 | 1 | | | 1 m 70 | 7 | |
| 女 | 走高跳 | 6 | 秋元 彩詠 | 埼玉栄 | 2 | 8.6 | | | NM | | | | | | |
| 女 | 走高跳 | 2 | 青木 萌佳 | 春日部共栄 | 1 | 8.6 | | | 1 m 68 | 3 | | | 1 m 67 | 11 | |
| 女 | 走高跳 | 4 | 佐野 奏歩 | 埼玉栄 | 1 | 8.6 | | | 1 m 65 | 9 | | | | | |
| 女 | 棒高跳 | 4 | 渡邊 冴璃 | 大宮東 | 2 | 8.6 | | | | | | | 3 m 50 | 10 | |
| 女 | 走幅跳 | 1 | 橋本 結空 | 国際学院 | 3 | 8.5 | | | DNS | | | | | | |
| 女 | 走幅跳 | 3 | 麦谷 茉優 | 伊奈学園総合 | 3 | 8.5 | +2.1 | 5 m 54 | 16 | | | | | | |
| 女 | 走幅跳 | 2 | 池上 瑠依 | 埼玉栄 | 1 | 8.5 | +2.9 | 5 m 90 | 1 | | | -0.4 | 5 m 55 | 8 | |
| 女 | 三段跳 | 1 | 田口 侑楽 | 国際学院 | 2 | 8.7 | | | | | | +2.4 | 11 m 97 | 12 | |
| 女 | 砲丸投 | 5 | 田中 夏海 | 西武台 | 2 | 8.4 | | | 11 m 90 | 13 | | | | | |
| 女 | 砲丸投 | 6 | 民谷 遥菜 | 所沢西 | 3 | 8.4 | | | 11 m 39 | 19 | | | | | |
| 女 | 円盤投 | 1 | 草野 晴 | 伊奈学園総合 | 3 | 8.5 | | | 36 m 17 | 11 | | | | | |
| 女 | 円盤投 | 5 | 民谷 遥菜 | 所沢西 | 3 | 8.5 | | | 37 m 81 | 7 | | | 38 m 29 | 10 | |
| 女 | 円盤投 | 6 | 竹田 まほ | 川越初雁 | 2 | 8.5 | | | 27 m 21 | 30 | | | | | |
| 女 | ハンマー投 | 2 | 栗原 妃菜 | 進修館 | 3 | 8.3 | | | | | | | 41 m 18 | 27 | |
| 女 | ハンマー投 | 3 | 奥村 友海 | 坂戸西 | 2 | 8.3 | | | | | | | 39 m 66 | 31 | |
| 女 | やり投 | 3 | 田中 夢桜 | 栗橋北彩 | 3 | 8.6 | | | 31 m 88 | 31 | | | | | |
| 女 | やり投 | 6 | 松永 成美 | 早大本庄 | 1 | 8.6 | | | 38 m 36 | 22 | | | | | |
| 女 | 七種競技 | 1 | 阿部 友 | 松山女 | 3 | 8.5~6 | | | | | | | 4801 点 | 4 | |
| 女 | 七種競技 | 3 | 赤堀 空来 | 昌平 | 2 | 8.5~6 | | | | | | | 4138 点 | 23 | |
| 女 | 七種競技 | 2 | 橋本 結空 | 国際学院 | 3 | 8.5~6 | | | | | | | 点 | DNS | |

陸上競技

令和4年度県民総合体育大会兼埼玉県高等学校陸上競技新人大会兼関東高等学校選抜新人陸上競技選手権大会県予選【22111102】 熊谷スポーツ文化公園陸上競技場【112040】 2022/09/22 ~ 2022/09/24

トラック審判長 原田 隆雄 神水 互
スタート審判長 神崎 将吾
跳躍審判長 中里 和義
投てき審判長 川田 俊樹
招集所審判長 児玉 隆弘
記録主任 中里 信立

| 日付 | 種目 | 1位 | 2位 | 3位 | 4位 | 5位 | 6位 | 7位 | 8位 |
|-------|---------------------|--|---|--|---|---|---|---|---|
| 9月23日 | 高校女子100m 風+0.4 | 三島 菜穂(1) 国際学院 | 森田 乃愛(2) 聖翌 | 12.24 西村 梨穂(2) 伊奈学園総合 | 12.37 カンメーナズ(2) 昌平 | 12.45 志水 優奈(1) 浦和南 | 12.68 花咲徳美 浦和南 | 12.90 武石 真優(1) 花咲徳美 | |
| 9月24日 | 高校女子200m 風+0.9 | 三島 菜穂(1) 国際学院 | 24.96 伊奈学園総合 | 25.51 西村 梨穂(2) 伊奈学園総合 | 25.65 根生 清子(2) 秋草 | 25.90 志水 優奈(1) 浦和南 | 26.27 カンガニ 晏那(1) 東京農大三 | 26.27 大野 愛生(1) 東京農大三 | 26.34 八木橋 春佑(2) 山越女 |
| 9月22日 | 高校女子400m | 化フェリア(1) 大宮東 | 57.40 伊奈学園総合 | 57.56 根生 清子(2) 秋草 | 57.94 齊藤 奈々美(2) 山口市立 | 59.03 カシノニ 晏那(1) 春日部東 | 59.80 小暮 陽菜(2) 山越女 | 1:00.08 八木橋 春佑(2) 玉川 結空(2) | 1:00.42 玉川 結空(2) 浦和一女 |
| 9月24日 | 高校女子800m | 横山 悠美(1) 昌平 | 2:16.47 高須 望華(1) 昌平 | 2:16.57 堀越 なつこ(2) 山越女 | 2:18.82 宮島 涼蓮(2) 本庄一 | 2:19.77 大橋 雪奈(2) 不動岡 | 2:20.27 池田 美咲(1) 山口市立 | 2:22.48 鈴木 若菜(2) 豊田 | 2:25.74 鈴木 若菜(2) 豊田 |
| 9月22日 | 高校女子1500m | 松野 心春(2) 大宮 | 4:35.75 丹野 菜々美(2) 埼玉栄 | 4:36.23 松田 有加(2) 本庄一 | 4:40.16 横山 悠美(1) 昌平 | 4:40.30 人品 遥(2) 春日部女 | 4:40.68 神澤 りん(1) 坂戸西 | 4:42.36 神須 望華(1) 昌平 | 4:43.14 神須 望華(1) 昌平 |
| 9月24日 | 高校女子3000m | 沖田 梨花(2) 坂戸西 | 9:47.84 小泉 咲菜(1) 本庄東 | 9:48.88 佐藤 瑞穂(2) 坂戸西 | 9:55.08 松野 心春(2) 大宮 | 10:03.38 松田 有加(2) 本庄一 | 10:03.65 岩淵 光希(2) 埼玉栄 | 10:03.65 近藤 有枝(1) 埼玉栄 | 10:04.83 植草 美由希(2) 大宮東 |
| 9月22日 | 高校女子1000mH 風+2.8 | 清水 望生(1) 昌平 | 14.07 河野 珠季(1) 国際学院 | 14.54 小林 鞠花(2) 国際学院 | 14.93 古山 萌香(2) 伊奈学園総合 | 15.06 佐々木 彩乃(2) 伊奈学園総合 | 15.28 平子 遥夏(2) 埼玉栄 | 15.34 平子 遥夏(2) 埼玉栄 | 15.55 佐野 泰扶(1) 埼玉栄 |
| 9月24日 | 高校女子400mH | 河野 珠季(1) 国際学院 | 1:03.36 古山 萌香(2) 春日部東 | 1:04.21 菊池 葵葉(2) 聖翌 | 1:04.98 佐藤 里緒(2) 川越女 | 1:07.85 河井 彩(2) 越谷西 | 1:08.20 永嶋 心華(2) 浦和南 | 1:09.40 元木 花夢奈(2) 春日部東 | 1:09.94 佐々木 彩乃(2) 伊奈学園総合 |
| 9月23日 | 高校女子500mW | 松本 美澄(1) 本庄東 | 25:56.78 佐々木 莉愛(1) 春日部女 | 26:30.44 松本 愛蓮(2) 本庄東 | 27:50.02 山田 杏子(1) 浦和学院 | 27:55.99 白倉 千穂(2) 早大生 | 28:57.84 川崎 星華(2) 山越初雁 | 30:05.88 田中美咲(2) 朝霞 | 30:27.36 相原 梨花(1) 鹿谷女 |
| 9月24日 | 高校女子4x100mR | 伊奈学園総合 墨野 會 千夏(1) 小柳 雪羽(1) 西村 梨穂(2) 伊奈学園総合 | 48.19 渡邊 奈都(1) 小柳 雪羽(1) 伊奈学園総合 | 48.61 田口 佑葉(2) 三島 菜穂(1) 関川 莉良(1) 河野 珠季(1) | 49.99 秋草 水野 鞠花(2) 根生 清子(2) 村山 琴理(1) 梶野 彩香(2) | 50.17 市立浦和 鈴木 愛和(1) 鈴木 美月(1) 原田 京佳(2) 藤野 鞠果(1) | 50.17 大宮東 渡邊 芽瑠(2) 心フェリア(1) 浅見 一花(1) 毛利 翔亜(1) | 50.55 山口市立 浦和南 佐藤 乃乃(2) 志水 優奈(1) 永嶋 心華(2) 倉田 絆菜(2) | 50.82 五月女 由菜(2) 木村 由奈(1) 伊藤 紗良(1) 関川 結衣(1) |
| 9月24日 | 高校女子4x400mR | 吉永 葵(2) 春水 佑菜(1) 新井 華子(2) 伊奈学園総合 | 3:53.93 河野 珠季(1) 関川 莉良(1) 田口 佑葉(2) 三島 菜穂(1) | 3:56.12 秋草 村山 琴理(1) 河野 杏(2) 梶野 彩香(2) 根生 清子(2) | 4:04.80 山口市立 関川 結衣(1) 池田 美咲(1) 富田 彩帆(1) 藤野 鞠果(1) | 4:05.42 市立浦和 原田 京佳(2) 鈴木 真夏(2) 石塚 美月(1) 藤野 愛葉(2) 山中 椋子(2) | 4:06.99 不動岡 埼玉栄 平子 遥夏(2) 石井 真愛(2) 松浦 愛葉(2) 高木 結衣(1) 牛山 菜奈(2) | 4:11.48 不動岡 埼玉栄 亀山 芽唯(2) 大橋 雪奈(2) 高木 結衣(1) 山中 椋子(2) | 4:11.48 不動岡 埼玉栄 亀山 芽唯(2) 大橋 雪奈(2) 高木 結衣(1) 山中 椋子(2) |
| 9月23日 | 高校女子走幅跳 | 渡邊 芽瑠(2) 大宮東 | 3m30 高田 淑美(2) 久喜 | 3m20 島田 咲良(2) 草加南 | 3m10 馬場 ひなた(2) 草加南 | 3m00 連藤 夢菜(2) 羽生一 | 2m80 木村 文暉(2) 八潮 | 2m70 木村 文暉(2) 空閑 咲(2) | 2m70 田中 優依子(1) 杉戸 |
| 9月22日 | 高校女子走幅跳 | 池上 潤依(1) 埼玉栄 | 5m61(0.0) | 田口 佑葉(2) 国際学院 | 5m48(-0.8) | 磯山 優来(2) 聖翌 | 5m45(+0.6) | 磯山 優来(2) 聖翌 | 5m23(+1.6) 朝霞 |
| 9月23日 | 高校女子三段跳 | 田口 佑葉(2) 国際学院 | 12m26(+1.2) | 磯山 優来(2) 聖翌 | 11m48(+0.5) | 磯山 里奈(2) 星野 | 10m97(-0.2) | 佐藤 友海(2) 川口市立 | 10m74(+1.1) 所沢 |
| 9月24日 | 高校女子砲丸投(4kg) | 田中 夏海(2) 西武台 | 12m12 川上 風花(1) | 11m54 川上 風花(1) | 10m06 坂戸 碧梨(2) 秋草 | 9m66 小林 夢夏(1) 山越女 | 9m44 小暮 陽菜(2) 川越女 | 9m12 片岸 万結佳(2) 秋草 | 9m04 片岸 万結佳(2) 秋草 |
| 9月23日 | 高校女子円盤投(1kg) | 川上 風花(1) 西武台 | 33m07 立石 千央里(1) | 31m05 橋本 佳瑛(2) 山越初雁 | 30m94 奥村 友梨(1) 新設総合 | 29m27 竹田 主佑(2) 山越初雁 | 28m21 遠藤 祥(2) 山越女 | 27m67 古田 陽梨(2) 松山女 | 27m01 籠野 碧梨(2) 松山女 |
| 9月22日 | 高校女子ハンマー投(4kg) | 奥村 友海(2) 坂戸西 | 42m23 進修館 | 35m79 寺山 綾香(2) 久喜 | 34m77 古田 陽梨(2) 大宮光陵 | 33m74 難波 乙奈(2) 春日部東 | 33m46 指村 望(2) 春日部東 | 31m46 尾高 柚音(2) 春日部東 | 30m42 山田 綺菜(2) 春日部東 |
| 9月22日 | 高校女子やり投げ(600g) | 松水 成美(1) 早大本庄 | 42m48 花咲徳美 | 38m65 増田 清(1) 昌平 | 35m79 齋藤 真歩(2) 埼玉栄 | 33m07 齋藤 真歩(2) 埼玉栄 | 33m30 大橋 未花(2) 草加南 | 32m26 松山 結菜(2) 川越総合 | 32m24 白川 友菜(2) 蔵 |
| 9月23日 | 女子総合 | 国際学院 | 66点 昌平 | 48点 伊奈学園総合 | 44点 坂戸西 | 44点 伊奈学園総合 | 37点 本庄東 | 34点 聖翌 | 28点 坂戸西 |
| 9月23日 | 女子トラック | 昌平 | 47点 国際学院 | 44点 伊奈学園総合 | 44点 草草 | 22点 本庄東 | 20点 埼玉栄 | 19点 坂戸西 | 17点 坂戸西 |
| 9月23日 | 女子フィールド | 埼玉栄 | 28点 西武台 | 23点 坂戸西 | 22点 国際学院 | 22点 聖翌 | 18点 本庄東 | 16点 草加南 | 14点 久喜 |

凡例 GR:大会記録

第26回 関東高等学校選抜新人陸上競技選手権大会結果

神奈川・相模原 10. 22~10. 23

| 性 | 種目 | 県順位 | 氏名 | 所属 | 学年 | 期日 | 予選 | | 決勝 | |
|---|---------|-----|--------|--------|----|-------|------|-------------|------|---|
| | | | | | | | 風 | 記録 順位 | 風 | 記録 順位 |
| 男 | 100m | 1 | 吉田 快 | 立教新座 | 2 | 10/22 | +1.0 | 10" 76 2 | +2.0 | 10" 82 7 |
| 男 | 100m | 3 | 内田 雄斗 | 花咲徳栄 | 2 | 10/22 | +0.3 | 10" 94 6 | | |
| 男 | 100m | 4 | 滝澤 悠貴 | 早大本庄 | 2 | 10/22 | +1.0 | 11" 04 7 | | |
| 男 | 200m | 1 | 吉田 快 | 立教新座 | 2 | 10/23 | +0.1 | 21" 85 2 | +0.5 | 21" 86 6 |
| 男 | 200m | 3 | 森本 宗介 | 川越東 | 2 | 10/23 | | DNS | | |
| 男 | 200m | 4 | 中島 勇輔 | 坂戸西 | 2 | 10/23 | +0.1 | 22" 53 8 | | |
| 男 | 400m | 1 | 中島 勇輔 | 坂戸西 | 2 | 10/22 | | 49" 56 4 | | |
| 男 | 400m | 2 | 藤田 啓志 | 蕨 | 2 | 10/22 | | 50" 16 6 | | |
| 男 | 400m | 3 | 新井 泰輝 | 越谷西 | 2 | 10/22 | | 50" 15 5 | | |
| 男 | 800m | 1 | 磯 翔真 | 埼玉栄 | 2 | 10/23 | | 1' 54" 31 2 | | 1' 54" 36 3 |
| 男 | 800m | 3 | 久保 武史 | 川口北 | 2 | 10/23 | | 1' 59" 79 7 | | |
| 男 | 800m | 4 | 市村 瞭太郎 | 慶応志木 | 2 | 10/23 | | 1' 55" 89 5 | | |
| 男 | 1500m | 2 | 関 朝陽 | 東京農大三 | 1 | 10/22 | | DNS | | |
| 男 | 1500m | 4 | 市村 瞭太郎 | 慶応志木 | 2 | 10/22 | | 4' 03" 13 8 | | |
| 男 | 1500m | 7 | 倉本 倫太郎 | 早大本庄 | 2 | 10/22 | | 4' 02" 95 7 | | |
| 男 | 5000m | 5 | 粕谷 真之介 | 川越東 | 2 | 10/23 | | | | 14' 56" 50 3 |
| 男 | 5000m | 10 | 吉岡 龍一 | 早大本庄 | 2 | 10/23 | | | | 15' 58" 52 22 |
| 男 | 5000m | 12 | 當間 海斗 | 大宮南 | 2 | 10/23 | | | | 15' 28" 85 15 |
| 男 | 110mH | 2 | 金子 朋裕 | 春日部東 | 1 | 10/22 | +1.0 | 15" 31 5 | | |
| 男 | 110mH | 3 | 棚澤 樹 | 武南 | 2 | 10/22 | +1.6 | 15" 28 6 | | |
| 男 | 110mH | 5 | 緒方 陽平 | 伊奈学園総合 | 2 | 10/22 | +1.0 | 15" 28 4 | | |
| 男 | 400mH | 1 | 棚澤 樹 | 武南 | 2 | 10/23 | | 54" 14 1 | | 53" 32 1 |
| 男 | 400mH | 2 | 村山 叶 | 春日部東 | 2 | 10/23 | | 54" 73 3 | | 55" 12 3 |
| 男 | 400mH | 3 | 尾崎 健斗 | 上尾 | 2 | 10/23 | | 55" 05 5 | | |
| 男 | 3000mSC | 2 | 磯谷 虎樹 | 春日部 | 2 | 10/22 | | 9' 29" 75 2 | | 9' 11" 97 2 |
| 男 | 3000mSC | 5 | 西島 駿 | 浦和実 | 2 | 10/22 | | 9' 27" 23 3 | | 10' 04" 85 12 |
| 男 | 3000mSC | 6 | 江田 悠人 | 川口市立 | 2 | 10/22 | | 9' 41" 39 8 | | |
| 男 | 5000mW | 1 | 佐藤 生都 | 春日部東 | 2 | 10/22 | | | | 23' 52" 54 10 |
| 男 | 5000mW | 2 | 黒澤 航汰 | 春日部 | 2 | 10/22 | | | | 24' 35" 23 12 |
| 男 | 5000mW | 3 | 間野 結太 | 狭山経済 | 1 | 10/22 | | | | DNS |
| 男 | 4×100mR | | | 立教新座 | | 10/22 | | 42" 07 2 | | DQ (大野 俊介(2)・吉田 快(2)・齋藤 隆太郎(1)・渡井 琥鉄(1)) |
| 男 | 4×100mR | | | 埼玉栄 | | 10/22 | | 42" 47 3 | | (柳川 翼(1)・加来 優斗(2)・佐藤 孔明(1)・小島 慎太郎(1)) |
| 男 | 4×100mR | | | 伊奈学園総合 | | 10/22 | | 42" 08 2 | | 41" 90 3 (田茂 時生(2)・秋谷 優斗(2)・橋本 大智(2)・阿保 昊太(2)) |
| 男 | 4×400mR | | | 伊奈学園総合 | | 10/23 | | 3' 21" 15 2 | | (緒方 陽平(2)・田中 秀哉(2)・秋谷 優斗(2)・阿保 昊太(2)) 3' 23" 86 7 (田中 秀哉(2)・阿保 昊太(2)・橋本 大智(2)・秋谷 優斗(2)) |
| 男 | 4×400mR | | | 越谷西 | | 10/23 | | 3' 19" 92 3 | | (新井 泰輝(2)・榎本 夢士(2)・新井 優輝(2)・加藤 崇俊(2)) DNS (新井 泰輝(2)・新井 優輝(2)・榎本 夢士(2)・加藤 崇俊(2)) |
| 男 | 4×400mR | | | 春日部東 | | 10/23 | | 3' 21" 72 5 | | (小笠原 波琉(2)・加藤 大貴(2)・石塚 怜王(1)・小林 一路(2)) |

陸上競技

| 性 | 種目 | 県順位 | 氏名 | 所属 | 学年 | 期日 | 予選 | | 決勝 | |
|---|-------|-----|--------|-------|----|-------|----|----|--------|------------|
| | | | | | | | 記録 | 順位 | 記録 | 順位 |
| 男 | 走高跳 | 2 | 山下 優人 | 昌平 | 2 | 10/22 | | | 1 m 90 | 6 |
| 男 | 走高跳 | 3 | 清水 情太郎 | 武南 | 1 | 10/22 | | | | NM |
| 男 | 走高跳 | 4 | 上野 誉 | 朝霞 | 2 | 10/22 | | | 1 m 90 | 4 |
| 男 | 棒高跳 | 1 | 長谷川 史温 | 羽生一 | 2 | 10/22 | | | 4 m 00 | 12 |
| 男 | 棒高跳 | 2 | 岩崎 透弥 | 越谷南 | 1 | 10/22 | | | | NM |
| 男 | 棒高跳 | 2 | 坂本 陽亮 | 久喜工 | 2 | 10/22 | | | 4 m 00 | 15 |
| 男 | 走幅跳 | 1 | 田中 海人 | 聖望 | 2 | 10/22 | | | -0.1 | 6 m 34 16 |
| 男 | 走幅跳 | 2 | 大澤 俊 | 松山 | 1 | 10/22 | | | | NM |
| 男 | 走幅跳 | 3 | 石原 佳篤 | 早大本庄 | 1 | 10/22 | | | -0.2 | 6 m 40 12 |
| 男 | 三段跳 | 1 | 下山 海斗 | ふじみ野 | 2 | 10/23 | | | -1.2 | 13 m 43 10 |
| 男 | 三段跳 | 3 | 三輪 颯馬 | 松山 | 2 | 10/23 | | | +0.6 | 13 m 47 9 |
| 男 | 三段跳 | 4 | 上野 誉 | 朝霞 | 2 | 10/23 | | | +0.1 | 13 m 05 18 |
| 男 | 砲丸投 | 1 | 橋本 空楽 | 埼玉栄 | 2 | 10/22 | | | | 13 m 86 3 |
| 男 | 砲丸投 | 2 | 坂本 エイチ | 鶴ヶ島清風 | 2 | 10/22 | | | | 12 m 27 16 |
| 男 | 砲丸投 | 4 | 星 慶君 | 西武台 | 2 | 10/22 | | | | 12 m 43 11 |
| 男 | 円盤投 | 1 | 有坂 鳳 | ふじみ野 | 2 | 10/23 | | | | 35 m 37 10 |
| 男 | 円盤投 | 3 | 藤本 未遠 | 岩槻商 | 2 | 10/23 | | | | 37 m 88 7 |
| 男 | 円盤投 | 4 | 富田 涼桜 | 進修館 | 1 | 10/23 | | | | 39 m 62 6 |
| 男 | ハンマー投 | 1 | 榊原 晶 | 進修館 | 2 | 10/22 | | | | 53 m 24 5 |
| 男 | ハンマー投 | 2 | 小倉 優輝 | 進修館 | 2 | 10/22 | | | | 46 m 14 10 |
| 男 | ハンマー投 | 3 | 岩永 弘也 | 春日部東 | 1 | 10/22 | | | | 41 m 74 12 |
| 男 | やり投 | 1 | 有坂 鳳 | ふじみ野 | 2 | 10/23 | | | | 53 m 01 6 |
| 男 | やり投 | 2 | 永島 悠翔 | 松山 | 1 | 10/23 | | | | 45 m 92 19 |
| 男 | やり投 | 3 | 榊原 凌真 | 川越 | 2 | 10/23 | | | | 52 m 89 7 |

第26回 関東高等学校選抜新人陸上競技選手権大会結果

神奈川・相模原

10. 22~10. 23

| 性 | 種目 | 県順位 | 氏名 | 所属 | 学年 | 期日 | 予選 | | 決勝 | | |
|---|---------|-----|----------|--------|----|-------|--|-------------|------|---------------|--|
| | | | | | | | 風 | 記録 順位 | 風 | 記録 順位 | |
| 女 | 100m | 1 | 三島 菜楠 | 国際学院 | 1 | 10/22 | -1.1 | 12" 37 1 | +1.2 | 12" 25 4 | |
| 女 | 100m | 2 | 森田 乃愛 | 聖望 | 2 | 10/22 | -0.4 | 12" 35 3 | +1.2 | 12" 34 8 | |
| 女 | 100m | 3 | 三島 美結 | 伊奈学園総合 | 1 | 10/22 | -1.1 | 12" 44 3 | +1.2 | 12" 18 2 | |
| 女 | 200m | 1 | 三島 菜楠 | 国際学院 | 1 | 10/23 | +1.4 | 25" 05 2 | +0.2 | 25" 07 2 | |
| 女 | 200m | 2 | ルチユク アカミ | 大宮東 | 1 | 10/23 | +1.4 | 25" 85 8 | | | |
| 女 | 200m | 3 | 西村 梨鶴 | 伊奈学園総合 | 2 | 10/23 | 0.0 | 26" 01 5 | | | |
| 女 | 400m | 1 | ルチユク アカミ | 大宮東 | 1 | 10/22 | | DNS | | | |
| 女 | 400m | 2 | 伊東 花夏 | 伊奈学園総合 | 2 | 10/22 | | 58" 40 1 | | 57" 70 3 | |
| 女 | 400m | 3 | 根生 清子 | 秋草 | 2 | 10/22 | | 58" 84 2 | | 1' 00" 02 8 | |
| 女 | 800m | 3 | 堀越 なつこ | 川越女 | 2 | 10/23 | | 2' 17" 38 3 | | 2' 18" 08 5 | |
| 女 | 800m | 7 | 宮島 涼湊 | 本庄一 | 2 | 10/23 | | 2' 17" 99 4 | | | |
| 女 | 800m | 7 | 田口 彩葉 | 豊岡 | 2 | 10/23 | | 2' 20" 15 6 | | | |
| 女 | 1500m | 1 | 松野 心春 | 大宮 | 2 | 10/22 | | 4' 37" 51 1 | | 4' 33" 10 1 | |
| 女 | 1500m | 3 | 松田 有加 | 本庄一 | 2 | 10/22 | | 4' 37" 89 2 | | 4' 34" 53 3 | |
| 女 | 1500m | 5 | 八品 遥 | 春日部女 | 2 | 10/22 | | 4' 42" 12 1 | | 4' 33" 60 2 | |
| 女 | 3000m | 2 | 小泉 咲菜 | 本庄東 | 1 | 10/23 | | | | 9' 36" 08 2 | |
| 女 | 3000m | 4 | 松野 心春 | 大宮 | 2 | 10/23 | | | | 9' 39" 71 3 | |
| 女 | 3000m | 5 | 松田 有加 | 本庄一 | 2 | 10/23 | | | | 10' 13" 82 11 | |
| 女 | 100mH | 1 | 清水 望生 | 昌平 | 1 | 10/22 | +0.6 | 14" 22 1 | +2.2 | 13" 93 2 | |
| 女 | 100mH | 3 | 小林 穂花 | 昌平 | 2 | 10/22 | +1.4 | 14" 75 3 | | | |
| 女 | 100mH | 5 | 佐々木 彩乃 | 伊奈学園総合 | 2 | 10/22 | +1.4 | 15" 27 5 | | " | |
| 女 | 400mH | 1 | 河野 珠季 | 国際学院 | 1 | 10/23 | | 1' 04" 25 3 | | 1' 03" 77 4 | |
| 女 | 400mH | 2 | 古山 萌香 | 春日部東 | 2 | 10/23 | | 1' 04" 24 1 | | 1' 03" 29 3 | |
| 女 | 400mH | 3 | 菊池 捺葵 | 聖望 | 2 | 10/23 | | 1' 04" 16 2 | | 1' 05" 01 7 | |
| 女 | 5000mW | 1 | 松本 美澄 | 本庄東 | 1 | 10/22 | | | | 24' 57" 45 1 | |
| 女 | 5000mW | 2 | 佐々木 莉愛 | 春日部女 | 1 | 10/22 | | | | DQ | |
| 女 | 5000mW | 3 | 松本 愛澄 | 本庄東 | 2 | 10/22 | | | | 25' 01" 45 2 | |
| 女 | 4×100mR | 1 | | 伊奈学園総合 | | 10/22 | | 47" 75 1 | | 47" 33 1 | |
| | | | | | | | (墨野倉 千夏(1)・三島 美結(1)・西村 梨鶴(2)・ワジェロ リサ(1)) | | | | |
| 女 | 4×100mR | 2 | | 昌平 | | 10/22 | | 48" 36 3 | | 48" 25 4 | |
| | | | | | | | (渡邊 奈都(1)・小柳 雪羽(1)・伊藤 愛華(2)・カン メハナズ(2)) | | | | |
| 女 | 4×100mR | 3 | | 国際学院 | | 10/22 | | 49" 66 4 | | " | |
| | | | | | | | (田口 侑楽(2)・三島 菜楠(1)・関川 莉良(1)・河野 珠季(1)) | | | | |
| 女 | 4×400mR | 1 | | 伊奈学園総合 | | 10/23 | | 3' 51" 61 1 | | 3' 50" 00 4 | |
| | | | | | | | (吉永 葵(2)・春木 伶菜(1)・新井 華子(2)・伊東 花夏(2)) | | | | |
| 女 | 4×400mR | 2 | | 国際学院 | | 10/23 | | 4' 08" 04 8 | | | |
| | | | | | | | (河野 珠季(1)・関川 莉良(1)・田口 侑楽(2)・三島 菜楠(1)) | | | | |
| 女 | 4×400mR | 3 | | 秋草学園 | | 10/23 | | 4' 05" 34 6 | | | |
| | | | | | | | (村山 琴理(1)・関野 杏(2)・榎野 彩香(2)・根生 清子(2)) | | | | |

陸上競技

| 性 | 種目 | 県順位 | 氏名 | 所属 | 学年 | 期日 | 風 | 予選 記録 | 順位 | 風 | 決勝 記録 | 順位 |
|---|-------|-----|--------|-------|----|-------|---|----------|----|------|----------|-----|
| 女 | 走高跳 | 1 | 青木 萌佳 | 春日部共栄 | 1 | 10/23 | | | | | 1 m 67 | 1 |
| 女 | 走高跳 | 4 | 相田 優良 | 聖望 | 2 | 10/23 | | | | | 1 m 55 | 15 |
| 女 | 走高跳 | 5 | 大久保 静羅 | 本庄東 | 2 | 10/23 | | | | | 1 m 61 | 8 |
| 女 | 棒高跳 | 1 | 渡邊 冴璃 | 大宮東 | 2 | 10/22 | | | | | 3 m 30 | 3 |
| 女 | 棒高跳 | 3 | 島田 咲良 | 草加南 | 2 | 10/22 | | | | | 3 m 00 | 6 |
| 女 | 棒高跳 | 5 | 進藤 夢菜 | 羽生一 | 2 | 10/22 | | | | | 2 m 80 | 9 |
| 女 | 走幅跳 | 3 | 磯山 優来 | 聖望 | 2 | 10/22 | | | | | | NM |
| 女 | 走幅跳 | 4 | 石川 莉子 | 本庄東 | 2 | 10/22 | | | | -1.9 | 5 m 20 | 8 |
| 女 | 走幅跳 | 6 | 関川 莉良 | 国際学院 | 1 | 10/22 | | | | -2.0 | 5 m 35 | 4 |
| 女 | 三段跳 | 1 | 田口 侑楽 | 国際学院 | 2 | 10/23 | | | | +0.4 | 12 m 43 | 1 |
| 女 | 三段跳 | 2 | 磯山 優来 | 聖望 | 2 | 10/23 | | | | | | DNS |
| 女 | 三段跳 | 4 | 檜澤 優菜 | 朝霞 | 2 | 10/23 | | | | +0.5 | 11 m 08 | 9 |
| 女 | 砲丸投 | 1 | 田中 夏海 | 西武台 | 2 | 10/23 | | | | | 11 m 65 | 4 |
| 女 | 砲丸投 | 2 | 川上 風花 | 西武台 | 1 | 10/23 | | | | | 11 m 55 | 5 |
| 女 | 砲丸投 | 3 | 飯野 碧梨 | 松山女 | 2 | 10/23 | | | | | 9 m 15 | 22 |
| 女 | 円盤投 | 1 | 川上 風花 | 西武台 | 1 | 10/22 | | | | | 34 m 10 | 3 |
| 女 | 円盤投 | 2 | 立石 千央里 | 坂戸西 | 1 | 10/22 | | | | | 31 m 05 | 8 |
| 女 | 円盤投 | 3 | 橋本 佳歩 | 所沢西 | 2 | 10/22 | | | | | 30 m 86 | 9 |
| 女 | ハンマー投 | 1 | 奥村 友海 | 坂戸西 | 2 | 10/23 | | | | | 45 m 87 | 1 |
| 女 | ハンマー投 | 2 | 成田 彩菜 | 進修館 | 2 | 10/23 | | | | | | DNS |
| 女 | ハンマー投 | 3 | 寺山 綾音 | 久喜 | 2 | 10/23 | | | | | | NM |
| 女 | やり投 | 1 | 松永 成美 | 早大本庄 | 1 | 10/22 | | | | | 43 m 64 | 1 |
| 女 | やり投 | 2 | 佐藤 和奏 | 花咲徳栄 | 1 | 10/22 | | | | | 37 m 17 | 9 |
| 女 | やり投 | 3 | 増田 渚 | 昌平 | 1 | 10/22 | | | | | 31 m 53 | 24 |

男子73回 全国高等学校駅伝競走大会埼玉県予選会

| 大会記録 | 区間記録(1区) | 区間記録(2区) | 区間記録(3区) | 区間記録(4区) | 区間記録(5区) | 区間記録(6区) | 区間記録(7区) |
|---------|----------------|----------------|----------------|---------------|----------------|----------------|----------------|
| 埼玉栄 | 佐藤 拓也 (埼玉栄) | 小山 翔也 (埼玉栄) | 西田 大智 (埼玉栄) | 本間 颯 (埼玉栄) | 鍵山 光琉 (埼玉栄) | 田倍 憲人 (埼玉栄) | 佐藤 義徳 (埼玉栄) |
| 2:04:48 | 29:19 | 8:32 | 24:16 | 24:21 | 8:33 | 14:23 | 14:35 |

太字斜体=区間新記録 太字=区間タイ記録

上段：選手氏名 中段：通過記録・順位 下段：区間記録・順位

| 順位 | No. | チーム名 | 総合成績 | 第1区 | 第2区 | 第3区 | 第4区 | 第5区 | 第6区 | 第7区 |
|----|-----|-------|---------|------------------------------------|--|--|--------------------------------------|-------------------------------------|--------------------------------------|--------------------------------------|
| 1 | 1 | 埼玉栄 | 2:06:15 | 本間 颯 (3) 30:44 4 30:44 4 | 久保田 琉月 (3) 39:12 1 8:28 1 | 松井 海斗 (2) 1:03:06 1 23:54 1 | 佐藤 大介 (2) 1:27:55 1 24:49 1 | 岸本 駿吾 (1) 1:36:41 1 8:46 1 | 吉田 蔵之介 (3) 1:51:27 1 14:46 1 | 吉田 梨大 (3) 2:06:15 1 14:48 1 |
| 2 | 4 | 花咲徳栄 | 2:10:04 | 榎本 蒼空 (3) 30:31 3 30:31 3 | 石川 郁弥 (3) 39:15 2 8:44 2 | 佐々木 大輝 (2) 1:04:13 2 24:58 2 | 須加 彩人 (3) 1:30:11 2 25:58 5 | 會田 昊生 (3) 1:39:06 2 8:55 2 | 西井戸 快 (3) 1:54:38 2 15:32 2 | 藤井 智也 (2) 2:10:04 2 15:26 2 |
| 3 | 2 | 東京農大三 | 2:11:30 | 丹野 暁翔 (3) 30:59 6 30:59 6 | 横山 昂 (2) 40:03 5 9:04 5 | 松村 耕佑 (3) 1:05:48 3 25:45 4 | 清水 啓太郎 (3) 1:31:12 3 25:24 3 | 長部 虎太郎 (2) 1:40:11 3 8:59 3 | 垣内 翼 (2) 1:55:46 3 15:35 4 | 関根 永大 (1) 2:11:30 3 15:44 5 |
| 4 | 17 | 西武文理 | 2:12:02 | 一ノ瀬 慎太 (1) 31:20 8 31:20 8 | 樋口 恭平 (1) 40:30 9 9:10 7 | 安江 悠登 (3) 1:06:11 6 25:41 3 | 大沼 亮太 (1) 1:31:37 4 25:26 4 | 上原 夏樹 (3) 1:40:41 4 9:04 4 | 山崎 泰志 (3) 1:56:26 4 15:45 5 | 高橋 早大 (3) 2:12:02 4 15:36 4 |
| 5 | 3 | 武蔵越生 | 2:12:24 | 鈴木 青空 (2) 31:21 9 31:21 9 | 小嶋 壮志 (3) 40:07 6 8:46 3 | 西澤 嶺皇 (3) 1:06:02 5 25:55 6 | 山木 勝太 (3) 1:32:11 5 26:09 6 | 滝尻 周生 (3) 1:41:22 5 9:11 5 | 岩田 優真 (3) 1:56:55 5 15:33 3 | 宮原 蒼太 (3) 2:12:24 5 15:29 3 |
| 6 | 8 | 早大本庄 | 2:14:38 | 佐藤 広人 (2) 31:05 7 31:05 7 | 酒巻 輝希 (3) 40:10 7 9:05 6 | 山田 遼大 (3) 1:05:56 4 25:46 5 | 浦野 優太郎 (3) 1:32:51 6 26:55 9 | 谷川 航太 (1) 1:42:14 6 9:23 9 | 吉岡 龍一 (2) 1:58:34 6 16:20 7 | 倉本 倫太郎 (2) 2:14:38 6 16:04 7 |
| 7 | 18 | 川口市立 | 2:15:48 | 瀬下 開斗 (3) 32:21 14 32:21 14 | 小瀬 聖大 (3) 41:37 13 9:16 9 | 富田 洋輔 (2) 1:08:10 10 26:33 8 | 宮崎 太陽 (2) 1:34:21 9 26:11 7 | 原 悠貴 (3) 1:43:19 7 9:20 8 | 江田 悠人 (2) 1:59:44 8 16:03 6 | 荒平 悠登 (2) 2:15:48 7 16:04 7 |
| 8 | 5 | 坂戸西 | 2:15:50 | 松浦 輝仁 (2) 30:28 1 30:28 1 | 宮城 颯大 (2) 39:53 4 9:25 12 | 小澤 真乃亮 (1) 1:06:18 7 26:25 7 | 遠藤 滉太 (3) 1:33:41 7 27:23 14 | 細田 璃空 (1) 1:43:19 7 9:38 15 | 松本 大河 (2) 1:59:44 7 16:25 8 | 竹中 龍史 (2) 2:15:50 8 16:06 9 |
| 9 | 14 | 松山 | 2:17:48 | 高橋 歩夢 (3) 32:45 16 32:45 16 | 川上 柊優 (3) 41:59 15 9:14 8 | 高橋 慶 (3) 1:09:23 15 27:24 20 | 川田 悠斗 (2) 1:35:49 12 26:26 8 | 田端 蓮 (1) 1:45:00 11 9:11 5 | 品川 夢翔 (2) 2:01:28 10 16:28 9 | 市川 寿起 (3) 2:17:48 9 16:20 10 |
| 10 | 12 | 春日部東 | 2:17:53 | 小林 侑世 (3) 30:29 2 30:29 2 | 三宅 栄将 (1) 40:13 8 9:44 20 | 田川 統道 (3) 1:06:49 8 26:36 10 | 高橋 悠真 (2) 1:34:02 8 27:13 10 | 中田 悠介 (1) 1:43:46 9 9:44 18 | 江川 雄大 (2) 2:00:44 9 16:58 19 | 菅原 奈聖 (2) 2:17:53 10 17:09 22 |
| 11 | 6 | 浦和実 | 2:18:19 | 須藤 大地 (3) 31:54 12 31:54 12 | 湯川 和哉 (1) 41:10 10 9:16 9 | 富岡 琉音 (3) 1:08:13 11 27:03 12 | 金高 哲平 (3) 1:36:05 13 27:52 19 | 上米良 悠牙 (1) 1:45:38 13 9:33 10 | 堀 響生 (2) 2:02:27 13 16:49 13 | 西島 駿 (2) 2:18:19 11 15:52 6 |
| 12 | 7 | 春日部 | 2:18:49 | 磯谷 虎樹 (2) 30:58 5 30:58 5 | 植木 丈琉 (3) 39:52 3 8:54 4 | 稲垣 喜一 (3) 1:07:57 9 28:05 27 | 榎本 圭吾 (2) 1:35:13 11 27:16 11 | 吉岡 正道 (2) 1:44:46 10 9:33 10 | 森谷 正道 (2) 2:01:53 11 17:07 25 | 本廣 真人 (2) 2:18:49 12 16:56 18 |
| 13 | 16 | 大宮東 | 2:19:14 | 河原 大和 (3) 31:50 10 31:50 10 | 町田 樹 (3) 41:25 11 9:35 15 | 庄子 柗斗 (3) 1:08:45 14 27:20 17 | 鈴木 伊吹 (3) 1:36:17 14 27:32 15 | 平部 琉偉 (2) 1:45:56 14 9:39 16 | 岡 義大 (2) 2:02:48 14 16:52 15 | 徳永 直瑠 (3) 2:19:14 13 16:26 11 |
| 14 | 11 | 川越 | 2:20:40 | 成石 昌平 (3) 32:01 13 32:01 13 | 石井 颯真 (3) 41:26 12 9:25 12 | 会田 凜太郎 (3) 1:08:43 13 27:17 15 | 深澤 瑛太 (2) 1:36:29 15 27:46 18 | 林 謙雄 (1) 1:46:03 15 9:34 12 | 北川 雄登 (1) 2:03:29 15 17:26 31 | 花岡 慧伍 (1) 2:20:40 15 17:11 23 |
| 15 | 22 | 川越東 | 2:20:41 | 粕谷 真之介 (2) 31:53 11 31:53 11 | 山本 陽 (3) 41:53 14 10:00 27 | 齊藤 天紀 (1) 1:08:26 12 26:33 8 | 山本 悠生 (2) 1:37:38 16 29:12 31 | 森谷 慶介 (1) 1:47:13 16 9:35 14 | 瀧ヶ平 仁仁 (3) 2:03:52 16 16:39 11 | 伊東 拓哉 (2) 2:20:41 16 16:49 16 |
| 16 | 24 | 立教新座 | 2:21:10 | 細川 佳哉 (2) 34:04 36 34:04 36 | 三笠 雄大 (3) 43:30 25 9:26 14 | 山崎 佑真 (3) 1:10:51 22 27:21 18 | 松山 響 (3) 1:38:24 18 27:33 16 | 間 翔太 (2) 1:47:37 17 9:13 7 | 平田 大樹 (3) 2:04:32 17 16:55 18 | 山本 俊太郎 (2) 2:21:10 17 16:38 14 |
| 17 | 23 | 伊奈学園 | 2:21:51 | 水本 武蔵 (3) 33:28 24 33:28 24 | 大島 大輝 (2) 43:06 18 9:38 17 | 砂川 大和 (2) 1:10:45 20 27:39 23 | 末廣 大翔 (3) 1:38:03 17 27:18 12 | 阿瀬見 知輝 (2) 1:47:51 18 9:48 21 | 佐藤 頼希 (1) 2:04:57 18 17:06 24 | 鈴木 颯太 (2) 2:21:51 18 16:54 17 |
| 18 | 10 | 慶応志木 | 2:22:18 | 吉田 航太郎 (3) 33:31 26 33:31 26 | 荒井 駿希 (3) 42:51 17 9:20 11 | 市村 瞭太郎 (2) 1:09:47 16 26:56 11 | 片岡 遼哉 (2) 1:38:46 19 28:59 30 | 菊池 来星 (3) 1:48:26 19 9:40 17 | 滝澤 康太郎 (2) 2:04:59 19 16:33 10 | 岡本 正吉 (3) 2:22:18 19 17:19 26 |
| 19 | 29 | 川口北 | 2:22:31 | 池田 大和 (2) 34:34 42 34:34 42 | 久保 武史 (2) 44:17 34 9:43 19 | 櫻井 直輝 (2) 1:12:06 29 27:49 24 | 矢田堀 陽翔 (2) 1:39:25 20 27:19 13 | 尾野 稜河 (1) 1:48:59 20 9:34 12 | 峯岸 勇之介 (1) 2:06:02 20 17:03 23 | 水村 匠 (2) 2:22:31 20 16:29 12 |
| 20 | 21 | ふじみ野 | 2:23:57 | 佐藤 翔大 (2) 33:19 22 33:19 22 | グトランタン クイ (3) 43:13 20 9:54 23 | 山下 拓海 (3) 1:11:08 23 27:55 25 | 村田 拓也 (2) 1:39:53 22 28:45 23 | 飯野 龍之介 (2) 1:49:51 22 9:58 23 | 藤田 登 (1) 2:07:01 21 17:10 26 | 高木 雄生 (3) 2:23:57 21 16:56 18 |

陸上競技

女子34回 全国高等学校駅伝競走大会埼玉県予選会

| 大会記録 | 区間記録(1区) | 区間記録(2区) | 区間記録(3区) | 区間記録(4区) | 区間記録(5区) |
|---------|---------------|----------------|----------------|-----------------|----------------|
| 埼玉栄 | 中川 文華 (昌平) | 鳥海 裕子 (埼玉栄) | 田中 梨沙 (埼玉栄) | 桧山 久美子 (埼玉栄) | 小島江美子 (埼玉栄) |
| 1:06:56 | 19:29 | 12:37 | 9:28 | 9:20 | 15:37 |

太字斜体=区間新記録 太字=区間タイ記録

上段：選手氏名 中断：通過記録・順位 下段：区間記録・順位

女子の部

| 順位 | No. | チーム名 | 総合成績 | 第1区 | 第2区 | 第3区 | 第4区 | 第5区 |
|----|-----|-------|---------|------------------------|------------------------|-----------------------|------------------------------|--------------------------|
| 1 | 2 | 昌平 | 1:10:28 | 成瀬 結菜 (1) 20:07 1 | 仲西 梨花 (3) 33:46 1 | 鈴木 陽渚 (3) 43:43 1 | 後藤 舞桜 (3) 53:41 1 | 蛭名 夏音 (3) 1:10:28 1 |
| | | | | 20:07 1 | 13:39 1 | 9:57 1 | 9:58 1 | 16:47 1 |
| 2 | 1 | 埼玉栄 | 1:11:43 | 田中 希実 (3) 20:17 2 | 丹野 菜々美 (2) 34:13 2 | 楢山 恵衣 (3) 44:30 2 | 根岸 涼香 (3) 54:35 2 | 前田 七海 (3) 1:11:43 2 |
| | | | | 20:17 2 | 13:56 2 | 10:17 2 | 10:05 2 | 17:08 2 |
| 3 | 5 | 坂戸西 | 1:13:48 | 佐藤 瑠捺 (2) 21:00 4 | 沖田 梨花 (2) 35:05 4 | 水野 咲紀 (2) 45:43 4 | 保谷 芽生 (3) 56:10 4 | 西村 小夏 (3) 1:13:48 3 |
| | | | | 21:00 4 | 14:05 3 | 10:38 5 | 10:27 3 | 17:38 3 |
| 4 | 4 | 本庄東 | 1:14:10 | 小泉 咲菜 (1) 20:23 3 | 小島 恵奈 (3) 35:03 3 | 松本 美澄 (1) 45:32 3 | 松本 愛澄 (2) 56:04 3 | 松岡 真姫 (3) 1:14:10 4 |
| | | | | 20:23 3 | 14:40 4 | 10:29 4 | 10:32 4 | 18:06 5 |
| 5 | 3 | 本庄一 | 1:15:03 | 松田 有加 (2) 21:26 8 | 宮島 涼湮 (2) 36:11 6 | 加藤 みなみ (2) 46:32 5 | 黒田 彩乃 (3) 57:16 5 | 神谷 咲希 (3) 1:15:03 5 |
| | | | | 21:26 8 | 14:45 6 | 10:21 3 | 10:44 6 | 17:47 4 |
| 6 | 6 | 東京農大三 | 1:15:47 | 石井 伶奈 (3) 21:05 5 | 星野 愛 (3) 35:52 5 | 船本 美結 (2) 46:42 6 | 清川 咲也香 (2) 57:40 6 | 徳田 英里 (3) 1:15:47 6 |
| | | | | 21:05 5 | 14:47 7 | 10:50 7 | 10:58 7 | 18:07 6 |
| 7 | 8 | 川口市立 | 1:16:17 | 池田 美咲 (1) 21:48 9 | 富田 紗帆 (1) 36:42 7 | 園部 蘭 (2) 47:21 7 | 未永 結唯 (3) 57:58 7 | 原 夢乃 (3) 1:16:17 7 |
| | | | | 21:48 9 | 14:54 8 | 10:39 6 | 10:37 5 | 18:19 7 |
| 8 | 21 | 春日部女 | 1:18:34 | 佐藤 光音 (3) 22:28 14 | 八品 遥 (2) 37:09 8 | 佐々木 莉愛 (1) 48:01 8 | 田中 柚菜 (1) 59:02 8 | 高土居 彩美 (3) 1:18:34 8 |
| | | | | 22:28 14 | 14:41 5 | 10:52 8 | 11:01 8 | 19:32 12 |
| 9 | 9 | 大宮東 | 1:19:16 | 植草 美由希 (2) 22:32 15 | 松田 亜衣菜 (2) 38:01 12 | 熊谷 叶香 (3) 49:00 11 | 上田 絵理子 (1) 1:00:04 9 | 濃野 愛 (3) 1:19:16 9 |
| | | | | 22:32 15 | 15:29 9 | 10:59 9 | 11:04 9 | 19:12 11 |
| 10 | 7 | 川越南 | 1:19:32 | 山本 沙来 (3) 21:22 6 | 新垣 璃夢 (3) 37:41 10 | 浅見 帆香 (1) 48:57 10 | 細川 すず音 (2) 1:00:34 11 | 小川 璃子 (2) 1:19:32 10 |
| | | | | 21:22 6 | 16:19 18 | 11:16 11 | 11:37 11 | 18:58 9 |
| 11 | 10 | 川越女 | 1:20:08 | 山口 莉子 (2) 22:16 12 | 久保田 優衣 (2) 38:12 14 | 鈴木 爽月 (2) 50:10 15 | 岩間 陽向 (1) 1:01:48 12 | 堀越 なつこ (2) 1:20:08 11 |
| | | | | 22:16 12 | 15:56 15 | 11:58 17 | 11:38 12 | 18:20 8 |
| 12 | 13 | 市立浦和 | 1:20:34 | 岡田 透桜子 (1) 21:26 7 | 井上 夏妃 (2) 37:22 9 | 江良 梨音 (1) 48:37 9 | 米盛 莉子 (1) 1:00:27 10 | 青木 弥乃里 (1) 1:20:34 12 |
| | | | | 21:26 7 | 15:56 15 | 11:15 10 | 11:50 13 | 20:07 16 |
| 13 | 17 | 伊奈学園 | 1:22:29 | 片野 碧 (2) 22:24 13 | 小池 夏未 (2) 38:11 13 | 齋藤 瑠奈 (3) 50:03 14 | 昼間 千紘 (2) 1:02:28 14 | 渋谷 美咲 (1) 1:22:29 13 |
| | | | | 22:24 13 | 15:47 12 | 11:52 13 | 12:25 22 | 20:01 15 |
| 14 | 16 | 山村国際 | 1:22:46 | 仲本 美咲 (3) 23:16 19 | 金屋 美紗妃 (3) 39:09 17 | 久保 月奈 (3) 51:14 17 | 鶴岡 さくら (1) 1:03:11 17 | 樋口 彩菜 (1) 1:22:46 14 |
| | | | | 23:16 19 | 15:53 14 | 12:05 21 | 11:57 15 | 19:35 13 |
| 15 | 14 | 所沢西 | 1:22:56 | 新井 夏妃 (3) 22:09 10 | 福園 遥 (2) 38:57 16 | 加藤 綾奈 (1) 50:54 16 | 広野 果南子 (2) 1:02:48 15 | 井上 柚希 (3) 1:22:56 15 |
| | | | | 22:09 10 | 16:48 23 | 11:57 16 | 11:54 14 | 20:08 18 |
| 16 | 38 | 西武文理 | 1:23:24 | 桑原 由佳莉 (1) 22:51 17 | 星野 麻衣 (2) 38:28 15 | 石倉 伶 (3) 50:00 13 | 小山 陽碧 (1) 1:03:02 16 | 清水 悠那 (1) 1:23:24 16 |
| | | | | 22:51 17 | 15:37 11 | 11:32 12 | 13:02 32 | 20:22 21 |
| 17 | 11 | 豊岡 | 1:23:38 | 藤咲 心菜 (3) 22:13 11 | 田口 彩葉 (2) 37:48 11 | 三橋 陽菜 (3) 49:41 12 | サイクス ヒカリ美咲 (1) 1:02:03 13 | 石森 花梨 (2) 1:23:38 17 |
| | | | | 22:13 11 | 15:35 10 | 11:53 14 | 12:22 20 | 21:35 34 |
| 18 | 19 | 所沢北 | 1:24:45 | 青柳 なお (2) 24:07 29 | 寺下 日凜 (2) 41:00 25 | 増元 優香 (2) 52:59 24 | 河野暹 彩奈 (2) 1:05:38 27 | 横後 更 (2) 1:24:45 19 |
| | | | | 24:07 29 | 16:53 25 | 11:59 19 | 12:39 28 | 19:07 10 |
| 19 | 20 | 早大本庄 | 1:24:48 | 飯野 愛花 (1) 23:10 18 | 新楽 涼花 (2) 39:57 22 | 伊藤 美結 (2) 52:12 20 | 神谷 美紀 (1) 1:05:09 23 | 吉田 羽那 (2) 1:24:48 20 |
| | | | | 23:10 18 | 16:47 22 | 12:15 23 | 12:57 31 | 19:39 14 |
| 20 | 35 | 上尾 | 1:25:05 | 立川 優芽 (1) 23:21 21 | 立川 瑞稀 (1) 39:25 18 | 角田 彩絵 (1) 52:06 19 | 櫻井 優花 (2) 1:04:31 19 | 秋積 深雪 (2) 1:25:05 22 |
| | | | | 23:21 21 | 16:04 17 | 12:41 24 | 12:25 22 | 20:34 27 |

男子第75回 関東高等学校駅伝競走大会 (男子)

審判長：廣瀬 貴紀
記録主任：根本 篤志

全国高校最高記録(HR) 2:01:18 世羅(広島) 2015
関東高校最高記録(KHR) 2:04:26 富田・場中・羽生・花澤・海老沢・国澤・遠藤(千葉・八千代松陰)2013

11月19日 12:30 決 勝

| 順位 | ナンバー | チーム名 所属・所属地 | 総合タイム | 第1区 | | 第2区 | | 第3区 | | 第4区 | | 第5区 | | 第6区 | | 第7区 | |
|----|------|----------------|---------|---|---|---|--|--|--|---|-----|-----|--|-----|--|-----|--|
| | | | | 10km | 3km | 3km | 8.1075km | 8.0875km | 3km | 5km | 5km | | | | | | |
| 1 | 31 | 埼玉栄 埼玉 | 2:03:36 | 選手 小山 翔也(3) 通過 1 29:26 区間 1 29:26 | 選手 鍵山 光琉(3) 通過 4 37:55 区間 5 8:29 | 選手 久保田 琉月(3) 通過 2 1:01:52 区間 2 23:37 | 選手 本間 颯(3) 通過 2 1:26:11 区間 3 24:19 | 選手 吉田 黎大(3) 通過 2 1:34:44 区間 1 8:33 | 選手 吉田 蔵之介(3) 通過 1 1:49:07 区間 1 14:23 新 | 選手 佐藤 大介(2) 通過 1 2:03:36 区間 2 14:29 新 | | | | | | | |
| 2 | 41 | 八千代松陰 千葉 | 2:03:41 | 選手 海老原 慧(2) 通過 10 29:51 区間 10 29:51 | 選手 山本 悠(2) 通過 6 38:19 区間 4 8:28 | 選手 鈴木 琉胤(1) 通過 1 1:01:51 区間 1 23:32 | 選手 小原原 陽琉(2) 通過 1 1:25:47 区間 1 23:56 | 選手 神邑 亮佑(1) 通過 1 1:34:24 区間 3 8:37 | 選手 松村 達也(1) 通過 2 1:49:16 区間 4 14:52 | 選手 平山 權吏(2) 通過 2 2:03:41 区間 1 14:25 新 | | | | | | | |
| 3 | 51 | 城西 東京 | 2:04:43 | 選手 田中 純(3) 通過 3 29:27 区間 3 29:27 | 選手 大室 杏夢(3) 通過 1 37:49 区間 3 8:22 | 選手 伊藤 優真(3) 通過 3 1:02:00 区間 3 24:11 | 選手 林 春空(1) 通過 4 1:26:41 区間 9 24:41 | 選手 大島 拓人(2) 通過 4 1:35:17 区間 2 8:36 | 選手 越前谷 洋武(1) 通過 3 1:50:05 区間 3 14:48 | 選手 鈴木 愛音(2) 通過 3 2:04:43 区間 3 14:38 | | | | | | | |
| 4 | 21 | 農大二 群馬 | 2:05:10 | 選手 原田 望暉(2) 通過 6 29:33 区間 6 29:33 | 選手 青木 大侑(2) 通過 3 37:54 区間 2 8:21 | 選手 瀧岡 元輔(2) 通過 5 1:02:14 区間 8 24:20 | 選手 徳本 陽(2) 通過 3 1:26:30 区間 2 24:16 | 選手 長田 宇生(2) 通過 3 1:35:10 区間 4 8:40 | 選手 西森 市直(3) 通過 4 1:50:23 区間 19 15:13 | 選手 町田 陽太(2) 通過 4 2:05:10 区間 4 14:47 | | | | | | | |
| 5 | 1 | 水城 茨城 | 2:06:20 | 選手 小柴 裕士郎(2) 通過 8 29:48 区間 8 29:48 | 選手 三代田 宏太郎(2) 通過 8 38:23 区間 11 8:35 | 選手 助川 颯都(3) 通過 9 1:02:50 区間 11 24:27 | 選手 江崎 颯太郎(3) 通過 7 1:27:28 区間 7 24:38 | 選手 春山 祐輔(3) 通過 5 1:36:19 区間 9 8:51 | 選手 木代 博也(3) 通過 5 1:51:12 区間 5 14:53 | 選手 武藤 後河(2) 通過 5 2:06:20 区間 13 15:08 | | | | | | | |
| 6 | 32 | 花咲徳栄 埼玉 | 2:06:26 | 選手 榎本 蒼空(3) 通過 11 29:53 区間 11 29:53 | 選手 石川 郁弥(3) 通過 9 38:27 区間 10 8:34 | 選手 須加 彩人(3) 通過 8 1:02:42 区間 4 24:15 | 選手 藤井 智也(2) 通過 5 1:27:25 区間 11 24:43 | 選手 若林 隼杜(2) 通過 7 1:36:21 区間 8 8:56 | 選手 磯部 雄太(2) 通過 6 1:51:15 区間 6 14:54 | 選手 西井戸 快(3) 通過 6 2:06:26 区間 18 15:11 | | | | | | | |
| 7 | 11 | 佐野日大 栃木 | 2:06:53 | 選手 山口 彰太(3) 通過 17 30:10 区間 17 30:10 | 選手 大島 福(1) 通過 12 38:40 区間 7 8:30 | 選手 山口 聡太(3) 通過 10 1:03:04 区間 10 24:24 | 選手 長岡 遼人(3) 通過 10 1:27:55 区間 12 24:51 | 選手 長 哲平(3) 通過 10 1:36:50 区間 13 8:55 | 選手 大家 涉椿(3) 通過 7 1:51:46 区間 7 14:56 | 選手 石川 悠斗(2) 通過 7 2:06:53 区間 10 15:07 | | | | | | | |
| 8 | 22 | 樹徳 群馬 | 2:06:55 | 選手 高草木 架月(3) 通過 9 29:49 区間 9 29:49 | 選手 尾島 樹(2) 通過 10 38:29 区間 14 8:40 | 選手 小林 咲呼(2) 通過 12 1:03:14 区間 16 24:29 | 選手 村田 幸翼(3) 通過 9 1:27:43 区間 5 9:04 | 選手 大久保 綾(2) 通過 9 1:36:47 区間 22 9:08 | 選手 岩上 貴徳(1) 通過 8 1:51:48 区間 8 15:01 | 選手 瀧本 吉輝(2) 通過 8 2:06:55 区間 10 15:07 | | | | | | | |
| 18 | 33 | 東京農大三 埼玉 | 2:08:45 | 選手 丹野 曉翔(3) 通過 18 30:18 区間 18 30:18 | 選手 高岡 直生(1) 通過 20 39:16 区間 27 8:58 | 選手 松村 耕佑(3) 通過 20 1:04:15 区間 23 24:59 | 選手 清水 啓太郎(3) 通過 18 1:29:07 区間 13 24:52 | 選手 角田 琉海(1) 通過 19 1:38:15 区間 26 9:08 | 選手 垣内 翼(2) 通過 19 1:53:29 区間 23 15:14 | 選手 関根 永大(1) 通過 18 2:08:45 区間 22 15:16 | | | | | | | |
| 25 | 35 | 武蔵越生 埼玉 | 2:09:54 | 選手 鈴木 青空(2) 通過 21 30:35 区間 21 30:35 | 選手 小嶋 壮志(3) 通過 21 39:17 区間 15 8:42 | 選手 西澤 嶺皇(3) 通過 21 1:04:15 区間 22 24:58 | 選手 山本 勝太(3) 通過 23 1:29:52 区間 30 25:37 | 選手 滝尻 周生(3) 通過 22 1:38:46 区間 12 8:54 | 選手 浅見 壮太(3) 通過 25 1:54:26 区間 35 15:40 | 選手 岩田 優真(3) 通過 25 2:09:54 区間 28 15:28 | | | | | | | |
| 33 | 36 | 早大本庄 埼玉 | 2:12:11 | 選手 佐藤 広人(2) 通過 30 30:51 区間 30 30:51 | 選手 吉岡 龍一(2) 通過 30 40:06 区間 42 9:15 | 選手 山田 遥大(3) 通過 34 1:06:03 区間 39 25:57 | 選手 倉本 倫太郎(2) 通過 34 1:31:34 区間 27 25:31 | 選手 谷川 航太(1) 通過 32 1:40:41 区間 24 9:07 | 選手 浦野 優太郎(3) 通過 31 1:56:28 区間 37 15:47 | 選手 酒巻 輝希(3) 通過 33 2:12:11 区間 38 15:43 | | | | | | | |
| 35 | 34 | 西武文理 埼玉 | 2:12:34 | 選手 ノ瀬 慎太(1) 通過 40 32:03 区間 40 32:03 | 選手 高橋 早大(3) 通過 39 41:00 区間 25 8:57 | 選手 大沼 亮太(1) 通過 35 1:06:09 区間 29 25:09 | 選手 安江 悠登(3) 通過 39 1:32:31 区間 40 26:22 | 選手 樋口 恭平(1) 通過 36 1:41:34 区間 18 9:03 | 選手 山崎 泰志(3) 通過 36 1:57:04 区間 30 15:30 | 選手 上原 夏樹(3) 通過 35 2:12:34 区間 30 15:30 | | | | | | | |

男子第73回 全国高等学校駅伝競走大会

審判長：山瀬 純
総務：西村 慶治
記録主任：高保 勇輝

主催：日本陸上競技連盟・全国高等学校体育連盟・毎日新聞社・京都府・京都市
京都府教育委員会・京都市教育委員会
後援：スポーツ庁・NHK
主管：京都陸上競技協会・全国高等学校体育連盟陸上競技専門部
京都府高等学校体育連盟
支援：京都府警察本部・陸上自衛隊第7普通科連隊・京都府医師会・京都府看護協会・京都市消防局
公式HP：https://mainichi.jp/koukouekiden/

2022年12月25日 12時30分スタート

男子 駅伝

高校最高記録(HBR) 2:01:59 洛南 (京都) 2021.12.26
国内国際最高記録 2:01:18 世羅 (広島) 2015.12.20
大会記録(GR) 2:01:18 世羅 (広島) 2015.12.20

総合成績

| 順位 | ナンバー | タイム | チーム | 第1区 (10.0km) | 第2区 (3.0km) | 第3区 (8.1075km) | 第4区 (8.0875km) | 第5区 (3.0km) | 第6区 (5.0km) | 第7区 (5.0km) |
|----|------|---------|-----------|--|---|---|--|--|--|--|
| 4 | 11 | 2:03:35 | 埼玉栄 埼玉 | 小山 翔也(3) コヤマ ショウヤ (4) 29:33 (4) 29:33 | 鍵山 光琉(3) カギヤマ ヒカル (5) 37:48 (7) 8:15 | 久保田 琉月(3) クボタ ユヅキ (7) 1:02:06 (11) 24:18 | 本間 颯(3) ホノマ ハヤキ (6) 1:25:33 (5) 23:27 | 松井 海斗(2) マツイ カイト (4) 1:34:12 (1) 8:39 | 佐藤 大介(2) サトウ タイスケ (4) 1:49:00 (4) 14:48 | 吉田 蔵之介(3) ヨシダ クラノスケ (4) 2:03:35 (4) 14:35 |

陸上競技

女子第31回 関東高等学校駅伝競走大会

審判長：廣瀬 貴紀
記録主任：根本 篤志

全国高校最高記録(HR) 1:06:26 埼玉栄(埼玉) 1996
関東高校最高記録(KHR) 1:07:16 岡本・樺沢・米谷・篠崎・大島(群馬・常磐)2014 11月19日 10:10 決勝

| 順位 | ナンバー | チーム名 所属・所屬地 | 総合タイム | 第1区 | | 第2区 | | 第3区 | | 第4区 | | 第5区 | | |
|----|------|----------------|---------|-----|----------|-----------|-----------|------------|-------------|-------|----|-------|----|---------|
| | | | | 6km | 4.0975km | 3km | 3km | 5km | | | | | | |
| 1 | 161 | 白鷺女 神奈川 | 1:08:48 | 選手 | 古田島 彩(2) | 岡本 姫渚乃(2) | 高橋 ひより(3) | 長谷川 美愛(3) | ジェンク ニョビ(1) | | | | | |
| | | | | 通過 | 2 | 19:19 | 1 | 32:43 | 1 | 42:26 | 1 | 52:19 | 1 | 1:08:48 |
| | | | | 区間 | 2 | 19:19 | 1 | 13:24 | 3 | 9:43 | 2 | 9:53 | 1 | 16:29 |
| 2 | 141 | 成田 千葉 | 1:09:19 | 選手 | 横澤 奈夏(3) | 今西 紗世(1) | 鈴木 優菜(3) | 長島 奈南(3) | 南 莉花(3) | | | | | |
| | | | | 通過 | 6 | 19:51 | 4 | 33:36 | 3 | 43:02 | 2 | 52:39 | 2 | 1:09:19 |
| | | | | 区間 | 6 | 19:51 | 9 | 13:45 | 1 | 9:26 | 1 | 9:37 | 2 | 16:40 |
| 3 | 151 | 順天 東京 | 1:10:09 | 選手 | 小川 陽香(3) | 鈴木 美海(2) | 岩永 桜(3) | 外川 歌恋(2) | 今泉 日向花(3) | | | | | |
| | | | | 通過 | 1 | 19:18 | 2 | 32:44 | 2 | 42:33 | 3 | 52:46 | 3 | 1:10:09 |
| | | | | 区間 | 1 | 19:18 | 2 | 13:26 | 6 | 9:49 | 10 | 10:13 | 15 | 17:23 |
| 4 | 101 | 茨城キリスト 茨城 | 1:10:16 | 選手 | 小野 真緒(3) | 後藤 凜那(3) | 渡邊 珠有(3) | 山形 一華(2) | 袴塚 乙愛(3) | | | | | |
| | | | | 通過 | 5 | 19:48 | 3 | 33:29 | 4 | 43:04 | 4 | 53:05 | 4 | 1:10:16 |
| | | | | 区間 | 5 | 19:48 | 7 | 13:41 | 2 | 9:35 | 4 | 10:01 | 11 | 17:11 |
| 5 | 152 | 錦城学園 東京 | 1:10:50 | 選手 | 茂野 葉湖(2) | 外間 結那(1) | 杉本 花音(2) | 菅原 ひまわり(3) | 位田 明優(2) | | | | | |
| | | | | 通過 | 10 | 19:59 | 10 | 34:00 | 8 | 44:03 | 8 | 54:06 | 5 | 1:10:50 |
| | | | | 区間 | 10 | 19:59 | 14 | 14:01 | 9 | 10:03 | 5 | 10:03 | 4 | 16:44 |
| 6 | 132 | 埼玉栄 埼玉 | 1:10:51 | 選手 | 田中 希実(3) | 柿澤 りん(1) | 楢山 恵衣(3) | 奥山 桃花(3) | 前田 七海(3) | | | | | |
| | | | | 通過 | 8 | 19:52 | 7 | 33:51 | 6 | 43:38 | 5 | 53:42 | 6 | 1:10:51 |
| | | | | 区間 | 8 | 19:52 | 13 | 13:59 | 5 | 9:47 | 6 | 10:04 | 10 | 17:09 |
| 7 | 131 | 昌平 埼玉 | 1:11:02 | 選手 | 成瀬 結菜(1) | 仲西 梨花(3) | 後藤 舞桜(3) | 佐藤 彩乃(3) | 蛭名 夏音(3) | | | | | |
| | | | | 通過 | 24 | 21:05 | 15 | 34:32 | 11 | 44:27 | 9 | 54:22 | 7 | 1:11:02 |
| | | | | 区間 | 24 | 21:05 | 3 | 13:27 | 7 | 9:55 | 3 | 9:55 | 2 | 16:40 |
| 8 | 111 | 宇都宮文星女 栃木 | 1:11:22 | 選手 | 深澤 雫(2) | 國井 あかり(2) | 星野 梨歩(3) | 木村 華音(2) | 粕谷 雫(2) | | | | | |
| | | | | 通過 | 3 | 19:30 | 6 | 33:41 | 10 | 44:19 | 10 | 54:27 | 8 | 1:11:22 |
| | | | | 区間 | 3 | 19:30 | 17 | 14:11 | 25 | 10:38 | 7 | 10:08 | 5 | 16:55 |
| 12 | 133 | 坂戸西 埼玉 | 1:12:08 | 選手 | 佐藤 瑠奈(2) | 沖田 梨花(2) | 水野 咲紀(2) | 保谷 芽生(3) | 西村 小夏(3) | | | | | |
| | | | | 通過 | 19 | 20:55 | 13 | 34:22 | 16 | 44:51 | 14 | 55:10 | 12 | 1:12:08 |
| | | | | 区間 | 19 | 20:55 | 3 | 13:27 | 22 | 10:29 | 13 | 10:19 | 6 | 16:58 |
| 20 | 135 | 本庄一 埼玉 | 1:13:57 | 選手 | 松田 有加(2) | 加藤 みなみ(2) | 宮島 涼凜(2) | 小林 凜花(1) | 神谷 咲希(3) | | | | | |
| | | | | 通過 | 28 | 21:17 | 25 | 35:28 | 22 | 45:54 | 21 | 56:30 | 20 | 1:13:57 |
| | | | | 区間 | 28 | 21:17 | 17 | 14:11 | 18 | 10:26 | 20 | 10:36 | 16 | 17:27 |
| 25 | 136 | 東京農大三 埼玉 | 1:15:22 | 選手 | 石井 伶奈(3) | 星野 愛(3) | 清川 咲也香(2) | 船本 美結(2) | 山中 恵(2) | | | | | |
| | | | | 通過 | 23 | 21:04 | 29 | 35:41 | 29 | 46:36 | 26 | 57:08 | 25 | 1:15:22 |
| | | | | 区間 | 23 | 21:04 | 28 | 14:37 | 32 | 10:55 | 17 | 10:32 | 27 | 18:14 |
| 26 | 134 | 本庄東 埼玉 | 1:15:35 | 選手 | 松岡 真姫(3) | 松本 美澄(1) | 小島 恵奈(3) | 中谷 佳乃(3) | 松本 愛澄(2) | | | | | |
| | | | | 通過 | 22 | 21:02 | 20 | 35:19 | 28 | 46:12 | 27 | 57:20 | 26 | 1:15:35 |
| | | | | 区間 | 22 | 21:02 | 23 | 14:17 | 30 | 10:53 | 30 | 11:08 | 28 | 18:15 |

女子第34回 全国高等学校駅伝競走大会

審判長：長屋 敏弘
総務：西村 慶治
記録主任：高保 勇輝

主催：日本陸上競技連盟・全国高等学校体育連盟・毎日新聞社・京都府・京都市
京都府教育委員会・京都市教育委員会
後援：スポーツ庁・NHK
主管：京都陸上競技協会・全国高等学校体育連盟陸上競技専門部
京都府高等学校体育連盟
支援：京都府警察本部・陸上自衛隊第7普通科連隊・京都府医師会・京都府看護協会・京都市消防局
公式HP：<https://mainichi.jp/koukouekiden/>

2022年12月25日 10時20分スタート

女子 駅伝

高校最高記録(HBR) 1:06:26 埼玉栄 (埼玉) 1996.12.22
国内国際最高記録 1:06:04 神村学園 (鹿児島) 2020.11.5
大会記録(GR) 1:06:26 埼玉栄 (埼玉) 1996.12.22

総合成績

| 順位 | ナンバー | タイム | チーム | 第1区 (6.0km) | 第2区 (4.0975km) | 第3区 (3.0km) | 第4区 (3.0km) | 第5区 (5.0km) |
|----|------|---------|----------|--|---|---|---|---|
| 15 | 11 | 1:10:49 | 昌平 埼玉 | 蛭名 夏音(3) エビナ カン (22) 20:40 (22) 20:40 | 仲西 梨花(3) ナカニ リンカ (18) 34:04 (13) 13:24 | 後藤 舞桜(3) ゴトウ マ (16) 44:11 (10) 10:07 | 鈴木 陽渚(3) スズキ ヒナ (14) 53:55 (10) 9:44 | 成瀬 結菜(1) ナセ ユナ (15) 1:10:49 (18) 16:54 |

バスケットボール

バスケットボール 専 門 部

東部支部専門委員長 前田 耕一
(草加南高等学校)
南部支部専門委員長 尾石 久
(伊奈学園総合高等学校)

専門部長



関 正一
(春日部東高等学校長)

専門委員長



内田 明人
(川越工業高等学校)

西部支部専門委員長 二宮 大介
(所沢西高等学校)
北部支部専門委員長 木村 太
(本庄東高等学校)

令和4年度の活動報告

1 はじめに

今年度、新型コロナウイルス感染症予防対策を行い、全ての大会を終了することができました。

特筆すべきこととして、正智深谷高校(男子)が過去数年の大会実績から今年度より開催された、全国トップリーグ(全国で8チーム)へ参加しました。また、正智深谷高校のルーニー慧選手がU16日本代表に選出され「FIBA U16アジア選手権」を戦い、2位となり「FIBA U17バスケットボールワールドカップスペイン2022」への出場権の獲得に貢献しました。

同様に埼玉栄高校の下田美希選手が「FIBA U17バスケットボールワールドカップハンガリー2022」及び「FIBA 3×3 U17アジアカップ2022」日本代表に選出されました。3×3 U17日本代表チームはグループラウンド・決勝ラウンドにて勝利を重ね、決勝で女子代表はマレーシアに勝利し優勝を飾りました。また、本大会の結果より、男女ともに来年開催予定の「FIBA 3×3 U18ワールドカップ2023」の出場権の獲得に貢献をいたしました。

他にも、埼玉県の少年男女が関東ブロック大会を突破し、栃木県で行われた国体に出場し、少年男子は5位、少年女子はベスト16となりました。

今年度本専門部の諸事業を下記の通り報告致します。

2 事業報告

(1) 関東大会埼玉県予選会

5/13・14・16・20・21 深谷市総合体育館他

男子は正智深谷が6年連続11度目の優勝、16年連続18回目の関東大会出場を決めました。2位には埼玉栄、3位には埼玉平成、4位には県立白岡が入り関東大会出場

を決めました。女子は埼玉栄が2大会ぶり6回目の優勝、2位には県立久喜が入りました。県立久喜高校は初めての関東大会出場となりました。3位には正智深谷、4位には県立大宮東が入り関東大会出場を決めました。

(2) 関東大会

男子：6/4・5 (小田原アリーナ)

女子：6/11・12 (日環アリーナ栃木)

Aブロック決勝で正智深谷が八王子(東京)に勝利し優勝を収めました。この結果によりインターハイ全国大会のシード権を獲得、ウインターカップ全国大会の出場枠が1つ増え、男子は2校となりました。

【男子Aブロック】

1回戦 埼玉栄対土浦日大(茨城)

両チームともに粘り強いディフェンスで一進一退の攻防が続く。46-34土浦日大リードで前半終了。後半、残り17秒1点差でバックコートからのスローインを埼玉栄がスチールから得点し76-75と逆転に成功。埼玉栄が勝利した。

準決勝 埼玉栄対実践学園(東京)

実践学園はリバウンドで優位に立ち41-24で前半終了。後半、点差を縮めたい埼玉栄はオールコートでプレッシャーをかけるもリードを広げられてしまう。62-86で2回戦敗退となった。

1回戦 正智深谷対横浜清風(神奈川)

正智深谷は激しいディフェンスから横浜清風のミスを誘い得点を重ね、50-26で前半終了。後半も終始、正智深谷ペースで試合が進み94-69で正智深谷が勝利した。

準決勝 正智深谷対日大三(東京)

バスケットボール

正智深谷は速い展開から得点を重ね、35-31で前半終了。後半も正智深谷が#4を中心に点差を広げる。日大三も3ポイントシュートで対抗するが、78-69で勝利し、決勝へ進出した。

決勝 正智深谷対八王子（東京）

正智深谷は思い切りよくアウトサイドシュートを放ち、得点していく。また、八王子の留学生に対して素早いダブルチームで対応し簡単にシュートを打たせない。45-39で前半終了。後半、勝負のかかったラスト2分。正智深谷は一番苦しい所でディフェンスから速攻が出て勢いに乗り、89-83でAブロック優勝を収めた。

Bブロック1回戦 埼玉平成対八千代（千葉）

八千代はインサイド、アウトサイドのバランスが良く得点を重ねる。一方、埼玉平成は個の力で対抗する。46-37と八千代リードで前半終了。後半も八千代がリードを広げる。埼玉平成は#7が厳しくマークされながら得点をするが八千代の勢いは衰えず、70-104で1回戦敗退となった。

Bブロック1回戦 白岡対日本航空（山梨）

日本航空が激しいディフェンスから相手のミス誘い得点を重ねていく。流れを変えたい白岡はオールコートでプレッシャーをかけるが、シュートが決まらず49-32と日本航空がリードを広げ前半を終える。後半、白岡は#9を中心に攻撃を組み立てるが点差が縮まらない。63-88と1回戦敗退となった。

【女子Aブロック】

埼玉栄対東京成徳大学（東京）

東京成徳は#4を中心にオフェンスを展開しリードする。埼玉栄は途中からディフェンスを変化させ、相手のミス誘い追い上げる。前半終了38-30で東京成徳がリード。後半も、埼玉栄はゾーンプレスやゾーンディフェンスにして流れをつかもうとするが、相手にゾーンをうまく攻められてしまう。終始東京成徳のペースで試合が進み63-90で1回戦敗退となった。

久喜対明星学園（東京）

明星は外国人留学生の高さを生かし、インサイドで得点を重ねる。対する久喜は#4の3ポイント、#5の1対1で得点していくが第1クォーターの点差が大きく48-27で明星学園がリードで前半終了。後半も留学生の高さに苦しみリードを広げられてしまう。久喜も最後まで

粘りを見せるが点差は縮まらず47-102で1回戦敗退となった。

【女子Bブロック】

正智深谷対市立船橋（千葉）

正智はインサイドにボールを集め得点し、市船はドライブからの合わせやアウトサイドシュートで対抗する。第4クォーター終盤、正智3点リードの場面で市船の3ポイントが決まり延長戦へ。延長では市船に得点されリードを許してしまう。69-73で1回戦敗退となった。

大宮東対佼成学園女子（東京）

大宮東はスクリーンを使いノーマークを作るがシュートを決めることができない。対する佼成学園は#4がゴール下で奮闘し得点を重ねていく。第1クォーターの点差が大きく30-51で前半を終了する。後半も佼成学園の攻撃を抑えられずリードを広げられてしまう。大宮東は最後まで諦めずに戦うが56-106で1回戦敗退となった。

(3) 全国高校総体県予選

6/17・18・19・25・27・29 越谷市立総合体育館他

男子は正智深谷が6年連続優勝で11年連続13回目、女子は埼玉栄が3年連続優勝で12度目のインターハイ出場を決めました。男子は2位埼玉栄、3位本庄東、4位昌平となりました。女子は2位正智深谷、3位県立久喜、4位昌平となりました。

(4) 全国高校総体

7/27～8/1（香川県）

【男子】

正智深谷は大会当日、発熱者が出たため全国高体連の規定に従い、棄権となった。

【女子】

1回戦 埼玉栄対近江兄弟社（滋賀）

序盤はお互いシュートが入らない状況が続くが、2Q途中から近江が3-2ゾーンにすると埼玉栄はゾーンをうまく攻められず34-38で埼玉栄4点のビハインドで前半終了。

後半も相手のゾーンに苦しんでいたが、インサイドを中心に得点を重ね逆転に成功する。その後も一進一退の攻防が続くが何とか逃げ切り77-70で勝利した。

2回戦 埼玉栄対開志国際（新潟）

バスケットボール

埼玉栄がディフェンスからリズムを作り、リードを広げる。途中、開志国際に追い上げられるが32-31で前半を終了する。後半も埼玉栄は#95のインサイドを中心に得点しリードを広げ71-61で勝利。ベスト16となった。

3回戦 埼玉栄対明星学園（東京）

埼玉栄は明星学園の外国人留学生の高さに苦しみなかなか得点できない。途中ゾーンプレスからゾーンディフェンスにして対抗する。55-31と明星学園リードで前半終了。後半は共に一進一退の攻防が続くが前半の点差が最後まで大きく響き、69-96で3回戦敗退となった。

(5) 全国高等学校バスケットボール選手権大会埼玉県予選（ウインターカップ2022）

9/3・4、10/29・30 深谷ビッグタートル他

全チームによる支部予選を7月に行い、男女それぞれ支部予選を勝ち抜いた12チームとインターハイ県予選ベスト4のチームを加えた16チームで県予選会（9/4・5に1・2回戦、10/29・30に準決勝・決勝）が行われました。今年度は正智深谷高校が関東大会Aブロックで優勝したため、男子の出場枠が1つ増え2校となりました。

男子は正智深谷が決勝リーグ3戦全勝とし、11年連続でウインターカップ出場を決めた。2位には本庄東が入りウインターカップ初出場を決めました。3位には埼玉栄、4位に昌平が入りました。

女子は埼玉栄が3年ぶり7度目の出場を決めました。2位には県立久喜、3位には昌平、正智深谷が入りました。

(6) 全国高等学校バスケットボール選手権大会（ウインターカップ2022）

12/23~29 東京体育館他

【男子】

男子1回戦 正智深谷対九州学院（熊本県）

九学は長身プレイヤーのゴール下や3ポイントシュートで得点していく。対する正智は#4のジャンプシュートや#11、5の3ポイントで対抗する。30-30の同点で前半終了。後半、正智が激しいディフェンスから得点を重ねリードを広げる。九学も試合終盤、プレスディフェンスで正智のターンオーバーを誘い追い上げるが届かず66-63で勝利し、2回戦進出となった。

男子2回戦 正智深谷対美濃加茂（岐阜県）

序盤は正智が#4シュート、ドライブ、#9のステー

ルから速攻とリズムよくオフェンスを展開する。対する美濃加茂は留学生の高さを生かしたインサイドを中心に得点していく。44-33と正智リードで前半終了。後半、美濃加茂は正智のアウトサイドシュートが落ちたところを拾い確実に広い得点を重ね、逆転に成功する。正智も3ポイントシュートやリバンドショットなどで追い上げるが届かず77-87で2回戦敗退となった。

本庄東隊報徳学園（兵庫県）

本庄東は#24の3ポイントシュートやゴール下、報徳はアウトサイドシュートを中心に得点を重ねる。39-27と報徳リードで前半終了。後半も#46の3ポイントが要所で決まりリードを広げていく。本庄東も#32の1対1や3ポイントシュート、#24のゴール下などで追い上げるが、90-68で1回戦敗退となった。

【女子】

女子1回戦 埼玉栄対聖和学園（宮城県）

前半、埼玉栄がポストプレイや3ポイントシュートで得点し主導権を握り38-28で前半終了。後半も一進一退の攻防が続く、埼玉栄#19の速攻や#12、16の3ポイントシュートで得点していくが、聖和も追い上げ、#8、5のインサイドや#4の3ポイントで逆転に成功する。最終スコア埼玉栄71-72聖和学園と1回戦敗退となった。

(7) 新人大会県予選

1月13・14・15・20・21・22・23日
和光市総合体育館他

男子は正智深谷が10大会連続12回目の優勝、2位には県立伊奈学園総合が入り関東新人大会初出場を決めました。3位には本庄東、4位には昌平が入りました。女子は昌平が初優勝、2位に埼玉栄が入り関東新人大会出場を決めました。3位に県立久喜、4位に山村学園が入りました。

(8) 関東新人大会

2月11・12日（神奈川県）

【男子】

男子1回戦 正智深谷対市立船橋（千葉県）

正智深谷#9の攻守による活躍でリードを広げる。市立船橋はオールコートディフェンスで相手のミスを誘い追い上げる。52-39で前半終了。後半も#9を中心に#15のリバウンド、#8の1対1などでリードを広げ95-76で勝利した。

バスケットボール

男子2回戦 正智深谷対日本航空（山梨県）

正智深谷は相手のゾーンディフェンスに対し、シュートを決められない。日本航空はリバウンドから速攻で得点し50-27日本航空リードで前半終了。後半はパスが回りはじめ、良いリズムでシュートを打つが、オフェンスリバウンドが取れず、再び日本航空に速攻で得点されてしまう。巻き返しをはかりたい正智深谷は、ディフェンスの強度を高め速攻で応戦するが、差はなかなか縮まらず、56-92で2回戦敗退となった。

男子1回戦 県立伊奈学園総合対桐光学園（神奈川県）

桐光学園はドライブからの合わせで得点を重ねる。一方、伊奈学園は#7を起点に攻めるが得点を重ねることができず、我慢の時間が続く。伊奈学園は2-2-1のオールコートプレスや3-2ゾーンでリズムを変えたいが桐光学園が落ち着いてボールを運び49-21桐光学園リードで前半終了。伊奈学園は引き続きゾーンプレスでリズムを作りたいが苦しい状況が続く。59-97で1回戦敗退となった。

【女子】

女子1回戦 昌平対県立横浜立野（神奈川県）

昌平は#23を中心にオフェンスを組み立て、対する立野高校はハイポストを基点としながら得点を重ねていく。流れを変えたい昌平は、2-2-1から2-3のゾーンディフェンスに変更する。ディフェンスでリズムを掴んだ昌平が連続で得点を重ね追い上げる。横浜立野32-30昌平で前半終了。後半開始、リズムを変えたい横浜立野は2-1-2のゾーンでスタート。対する昌平は落ち着いてゾーンオフェンスを展開する。両者シュートがリングに嫌われ、拮抗した時間が続く。残り1分、ゴール下のシュートを決めるが、1点及ばず横浜立野54-53昌平でゲーム終了となった。両者持っている力を出し切った好ゲームであった。

女子1回戦 埼玉栄対日本航空（山梨県）

大会当日、発熱者が出たため棄権となりました。

3 埼玉県チームの関東・全国大会記録

(1) 男子関東大会

6月4・5日（神奈川県）

【Aブロック】

| | | | |
|-----|------|-------|-----------|
| 1回戦 | 正智深谷 | 94-69 | 横浜清風（神奈川） |
| 準決勝 | 正智深谷 | 78-69 | 日大三（東京） |
| 決勝 | 正智深谷 | 89-83 | 八王子（東京） |

1回戦 埼玉栄 76-75 土浦日大（茨城）

準決勝 埼玉栄 62-86 実践学園（東京）

【Bブロック】

1回戦 県立白岡 63-88 日本航空（山梨）

埼玉平成 72-104 県立八千代（千葉）

(2) 女子関東大会

6月11・12日（栃木県）

【Aブロック】

1回戦 埼玉栄 63-90 東京成徳大学（東京）

県立久喜 47-102 明星学園（東京）

【Bブロック】

1回戦 正智深谷 69-73 市立船橋（千葉）

県立大宮東 56-106 佼成学園女子（東京）

(3) 全国高等学校総合体育大会

7月27日～8月1日（香川県）

【男子】

2回戦 正智深谷 0-20 北陸（福井）

【女子】

1回戦 埼玉栄 77-70 近江兄弟社（滋賀）

2回戦 埼玉栄 53-90 開志国際（新潟）

3回戦 埼玉栄 69-96 明星学園（東京）

(4) 国民体育大会関東ブロック大会

8月18・19日（東京都）

【少年男子】

1回戦 埼玉県選抜 79-92 茨城県選抜

敗者復活戦 埼玉県選抜 113-76 群馬県選抜

本大会出場決定戦

埼玉県選抜 83-64 神奈川県選抜

【少年女子】

1回戦 埼玉県選抜 85-60 群馬県選抜

2回戦 埼玉県選抜 69-59 千葉県選抜

決勝戦 埼玉県選抜 47-52 茨城県選抜

※少年男子、少年女子ともに本大会（栃木県）出場を決めた。

(5) 国民体育大会

10月2日～5日（栃木県）

【少年男子】

1回戦 埼玉県選抜 100-51 山口県選抜

2回戦 埼玉県選抜 82-79 岐阜県選抜

3回戦 埼玉県選抜 62-66 兵庫県選抜

【少年女子】

- | | | | |
|-----|-------|-------|--------|
| 1回戦 | 埼玉県選抜 | 72-57 | 鹿児島県選抜 |
| 2回戦 | 埼玉県選抜 | 81-94 | 高知県選抜 |

(6) 全国高等学校バスケットボール選手権大会（ウインターカップ2022）

12月23日～29日 東京体育館他

【男子】

- | | | | |
|-----|------|-------|----------|
| 1回戦 | 正智深谷 | 66-63 | 九州学院（熊本） |
| 2回戦 | 正智深谷 | 78-88 | 美濃加茂（岐阜） |
| 1回戦 | 本庄東 | 68-90 | 報徳学園（兵庫） |

【女子】

- | | | | |
|-----|-----|-------|----------|
| 1回戦 | 埼玉栄 | 71-72 | 聖和学園（宮城） |
|-----|-----|-------|----------|

(7) 関東新人大会

2月11・12日（神奈川県）

【男子】

- | | | | |
|-----|----------|-------|-----------|
| 1回戦 | 正智深谷 | 95-76 | 市立船橋（千葉） |
| 2回戦 | 正智深谷 | 56-92 | 日本航空（山梨） |
| 1回戦 | 県立伊奈学園総合 | 59-97 | 桐光学園（神奈川） |

【女子】

- | | | | |
|-----|-----|-------|-----------|
| 1回戦 | 昌平 | 53-54 | 横浜立野（神奈川） |
| 1回戦 | 埼玉栄 | 0-20 | 日本航空（山梨） |

バスケットボール

令和4年度 関東高等学校バスケットボール大会 埼玉県予選会

◎日程 令和4年5月13日(金)・14日(土)・16日(月)・20日(金)・21日(土)

◎試合時間 第1試合 9:30~ 第2試合 11:30~ 第3試合 13:30~ 第4試合 15:30~

◎会場 上尾運動公園体育館

A・B

C・D

E・F・G

13・14・16日

13・14・16日

20・21日

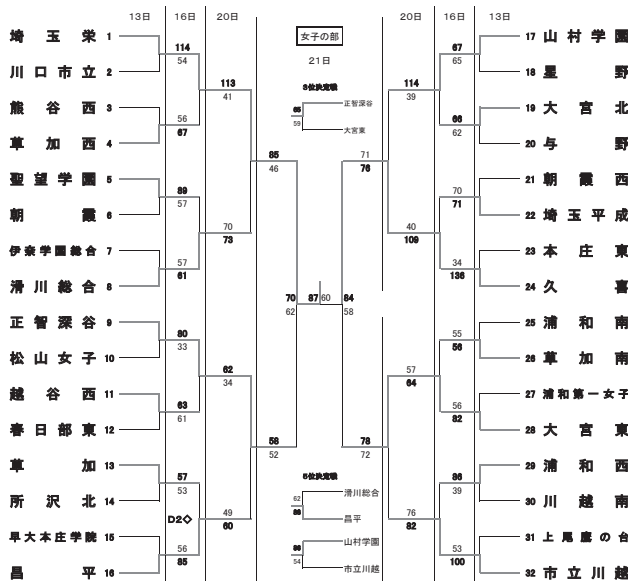
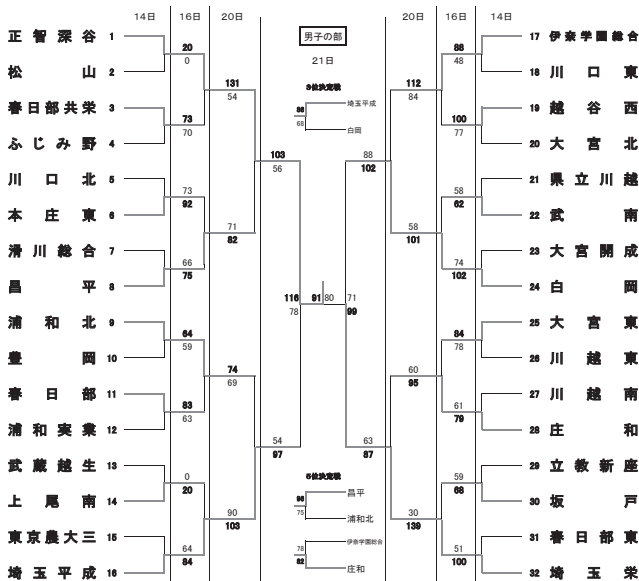

令和4年度 学校総合体育大会兼全国高等学校総合体育大会バスケットボール競技大会 埼玉県予選

◎日程 令和4年6月17日(金)・18日(土)・19日(日)・25日(土)・27日(月)・29日(水)

◎試合時間(A) 第1試合 9:30~ 第2試合 11:15~ 第3試合 13:00~ 第4試合 14:45~ (6/17・6/18・6/27)

◎試合時間(B) 第1試合 9:15~ 第2試合 11:15~ 第3試合 12:45~ 第4試合 14:30~ (6/25・6/29)

◎会場 越谷市立総合体育館

A・B・C・D(予7)

E・F

G・H

17・18・19・29日

27日

25日

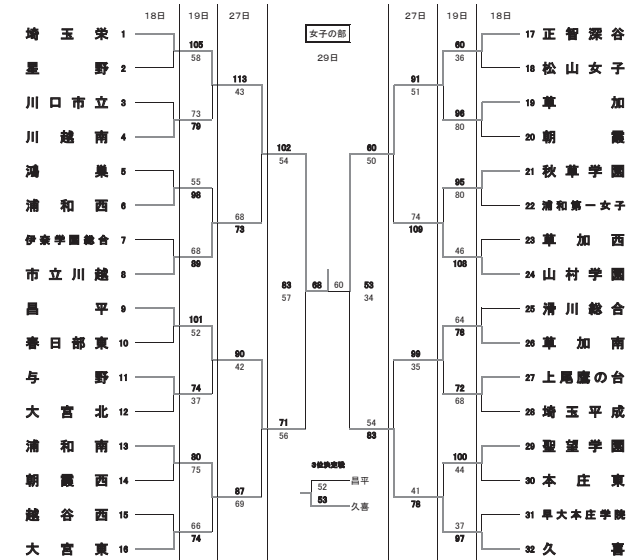
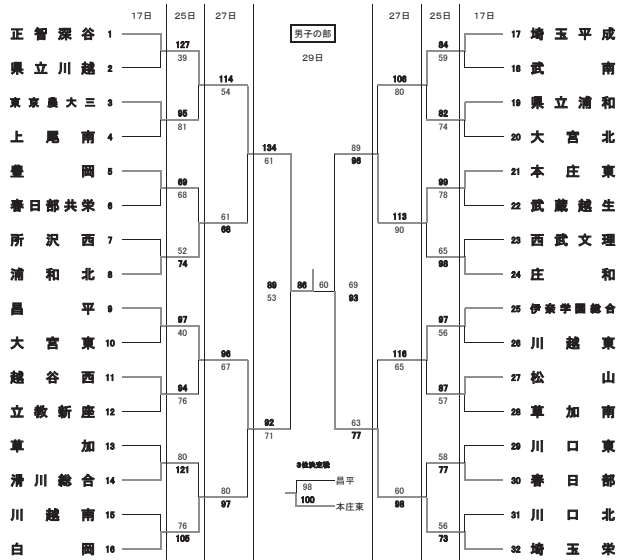

バスケットボール

令和4年度

全国高等学校バスケットボール選手権大会

埼玉県予選会 (改訂版 2022.9.5.)

◎日程 令和4年9月3日(土)・4日(日)・10月29日(土)・10月30日(日)

◎会場 越谷市立総合体育館 A・B・C・D
深谷ビッグターナル E・F・G
本庄シルドーム H・J
正智深谷高等学校 K・L

9月3日
9月4日
10月30日
10月29日

◎試合時間 第1試合 9:30~ 第2試合 11:30~ 第3試合 13:30~ 第4試合 15:30~

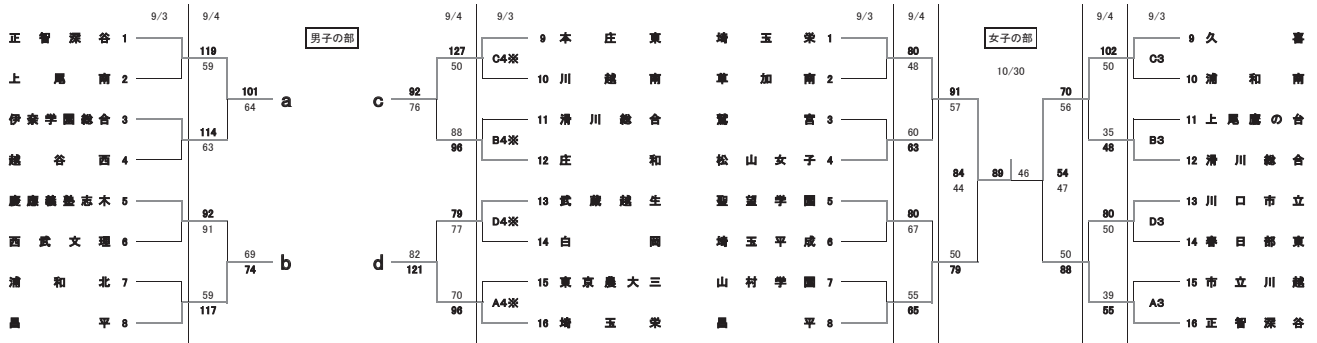

| 決勝リーグ | | |
|---------------------------------|---------------------------------|--------------------------------|
| 29日 9:30~ | 30日 11:30~ | 15:30~ |
| 正智深谷 106-72 本庄東 昌平 72-75 埼玉栄 | 正智深谷 105-30 昌平 本庄東 94-76 埼玉栄 | 正智深谷 78-51 埼玉栄 本庄東 84-72 昌平 |

令和4年度県民総合スポーツ大会 兼 埼玉県高等学校バスケットボール競技新人大会

◎日程 令和5年1月13日(金)・14日(土)・15日(日)・20日(金)・21日(土)・22日(日)

◎会場 春日部市庄和体育館 A・B 13・14・15日
児玉総合公園体育館 C・D 13・14日
熊谷市民体育館 E・F 13・14日
本庄総合公園体育館 G・H 13日
桶川サンアリーナ J・K 14日
熊谷ドーム L・M 20日
和光市総合体育館 N・P 15・21・22日

◎試合時間 第1試合 9:30~ 第2試合 11:30~
第3試合 13:30~ 第4試合 15:30~

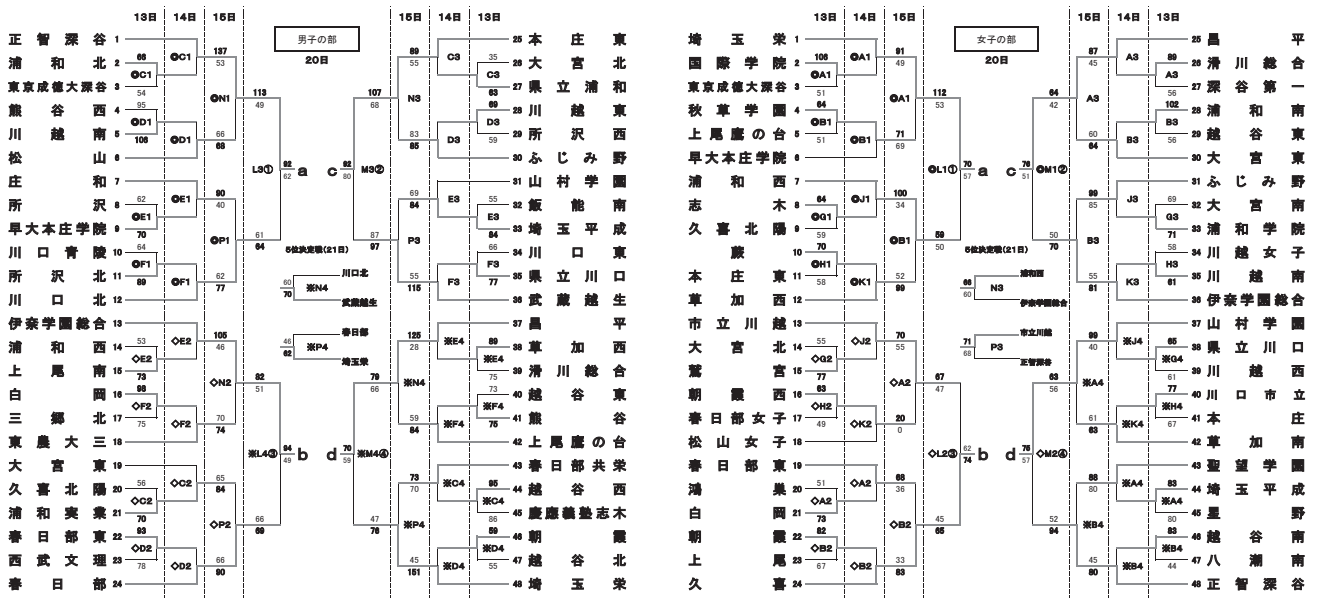

| 決勝リーグ | | |
|-----------------------------------|-----------------------------------|------------------------------------|
| 21日 11:30~ | 22日 11:30~ | 15:30~ |
| 正智深谷 81-67 本庄東 伊奈学園総合 81-77 昌平 | 正智深谷 84-70 昌平 本庄東 84-70 伊奈学園総合 | 正智深谷 110-71 伊奈学園総合 本庄東 82-68 昌平 |

| 決勝リーグ | | |
|-------------------------------|-------------------------------|-------------------------------|
| 21日 9:30~ | 22日 9:30~ | 13:30~ |
| 埼玉栄 54-66 昌平 久喜 88-73 山形学園 | 昌平 71-68 山形学園 埼玉栄 78-82 久喜 | 昌平 71-77 久喜 埼玉栄 82-54 山形学園 |

サッカー



東部支部専門委員長 大河原 章 仁
(栗橋北彩高等学校)

南部支部専門委員長 武 田 直 樹
(栄北高等学校)

女子部委員長 江 口 洋
(松山女子高等学校)

専門部長



上 條 岳
(大宮東高等学校長)

専門委員長



二 見 元
(大宮東高等学校)

西部支部専門委員長 木 村 康 弘
(入間向陽高等学校)

北部支部専門委員長 掛 川 勇 二
(東京農大第三高等学校)

令和4年度 総括

委員長 二 見 元

〈はじめに〉

今年度も活動制限・感染症対策などがあるなかで顧問の先生方には生徒への御指導、大会運営に対する御協力などサッカー専門部のためにご尽力いただきましたことに深く感謝いたします。少しでも早く以前の部活動・大会運営に戻っていくことを切に願っております。

大会報告

〈関東大会〉

1. 県予選

第65回関東高等学校サッカー大会県予選は、新人大会各支部予選を勝ち上がった24チームに、前年度選手権大会上位8チームを合わせた計30チームのトーナメント方式で開催されました。(昌平高校、西武台高校はプリンスリーグ関東に参戦のため不参加)

優勝は正智深谷高校、準優勝は武南高校、3位は武蔵越生高校・成徳深谷高校という結果となりました。

優勝の正智深谷高校は大会を通して戦い方を変化させる特徴がありました。完成度の高い守備力と安定感のある戦いで5年ぶり7回目の関東大会出場を決めました。準優勝の武南高校は個々の高い技術をベースにパスサッカーを展開し3年連続21回目の関東大会出場を決めました。

2. 本大会 (於：神奈川県)

第65回関東高等学校サッカー大会は神奈川県において、各都県予選1位がAグループ、同2位がBグループとし

て3日間のトーナメント方式で開催されました。(Aグループ1位が優勝、同2位が準優勝、Aグループベスト4とBグループ1位が3位)

本県代表の正智深谷高校は1回戦宇都宮短大付属(栃木県)と対戦し、決定機をいかせずに0対2という悔しい敗戦となりました。Bグループには武南高校が参戦し、1回戦韮崎高校(山梨県)に攻撃力を発揮して3対2で勝利し、準決勝は前橋育英高校(群馬県)に0対3で敗れ、決勝戦に進むことができませんでした。

〈全国高校総体〉

1. 県予選

令和4年度全国高校総体(徳島県)県予選は、関東大会県予選上位8校と関東プリンスリーグ所属校、高円宮杯U18埼玉県リーグ所属校、そして各支部予選を勝ち抜いた20校の計46校によるトーナメント方式で実施されました。優勝は昌平高校、準優勝は成徳深谷高校、3位は西武台高校・武蔵越生高校という結果となりました。

優勝した昌平高校は個の能力が高く攻撃力があり選手層も厚いチームでありました。3回戦から決勝戦までの4試合で1失点と守備力もあり四度目の全国高校総体出場を決めました。成徳深谷高校は高い守備力を発揮しましたが得点力が課題となり悔しい準優勝となりました。

2. 本大会 (於：徳島県)

今年度の全国高校総体サッカー競技は7月23日から30日まで徳島県で開催されました。県代表の昌平高校は1回戦で奈良県代表生駒高校と対戦し3対0で勝利し2回戦に進出しました。石川県代表星稜高校にもボールを保持しながら試合を優位に進め、3対1で勝利し3回戦に進みました。宮崎県代表日章学園には高い決定力を発揮

し6対2で勝利しベスト8を決めました。準々決勝は熊本県代表大津高校との対戦でレベルの高い好ゲームを展開し1対0で勝利し準決勝に駒を進めました。埼玉県大会を高い攻撃力で勝ち上がった昌平高校ですが全国大会準決勝では東京代表帝京高校に0対1で敗れ決勝戦進出にはなりませんでした。

〈全国高校サッカー選手権大会〉

1. 埼玉県予選

8月20日～27日選手権一次予選が開催され、26校が2次予選への進出を決めました。プリンスリーグ関東に出場する昌平高校と西武台高校、高円宮杯U-18埼玉県リーグに参加の24校が加わり、計52校によるトーナメント方式で開催されました。

プリンスリーグ関東1部で優勝し、来年度プレミアリーグに昇格する昌平高校は各チームから対策されるなかで優勝を勝ち取った攻撃力・守備力は見事でありました。準優勝は成徳深谷高校、3位は埼玉栄高校と浦和学院高校という結果になりました。今大会はプリンスリーグ関東1部に所属し、年間を通して結果を残してきた昌平高校が栄冠を勝ち取り全国高校サッカー選手権大会への出場を決める大会となりました。

2. 全国大会

第101回全国高等学校サッカー選手権大会は東京・埼玉・神奈川・千葉で開催されました。本県ではNACK5スタジアムで1回戦・2回戦、浦和駒場スタジアムで1回戦から準々決勝まで行われました。全国の頂点を目指し本県代表の昌平高校は1回戦シード、2回戦で滋賀県代表の近江高校と対戦しました。

前後半を通して試合を優位に進め3対1で勝利し3回戦に駒を進めました。3回戦は群馬県代表前橋育英高校に1対2で敗れ残念な敗戦となりました。感染症対策をしながら年末年始の休みを返上して大会運営に携わっていただいた専門部の先生方のご尽力に心から感謝を申し上げます。

【女子部】

令和4年度、女子部の高体連加盟校は昨年度から1校減り41校で、登録選手総数は835名でスタートを切りました。

本年度の学校総体県予選は、4月下旬より無事開催されました。決勝は本庄第一高校が花咲徳栄高校を1対0で下し、6年ぶり14回目の優勝を飾りました。同校は埼玉県代表として神奈川県で開催された高校総体関東予選

に出場しました。各都県優勝の8校がインターハイ出場の3枠をかけて熱戦が展開され、本庄第一高校は1回戦、鹿島学園高校（茨城県）と対戦し、1対2で敗退し、残念ながらインターハイへの出場はなりませんでした。

8月の下旬には高校女子サッカー選手権大会県予選が開催され、決勝は春と同じカードで本庄第一高校と花咲徳栄高校でした。白熱した試合で延長でも決着がつかず、PK戦となり3-2で、花咲徳栄高校が昨年に続き5回目の優勝を飾りました。準優勝は本庄第一高校、3位は昌平高校、4位は川口市立高校となりました。優勝、準優勝の2校は第31回全日本高等学校女子サッカー選手権大会関東予選に出場予定でしたが、第二代表の本庄第一高校は、大会直前にチーム内からコロナ感染陽性者が複数出てしまったため、苦渋の決断で出場を辞退する結果となってしまいました。全日本高等学校女子サッカー選手権出場の7枠をかけて、第一代表の花咲徳栄高校は1回戦で幕張総合高校（千葉県）に2対1で勝利。続く2回戦は日本航空（山梨県）に0-3で敗退しました。5位決定戦では霞ヶ浦高校（茨城県）に0-1で敗れ、全国大会への切符をかけた7位決定戦で暁星国際高校（千葉県）に0-1で敗退し、全国大会出場はなりませんでした。また、県3、4位の両校は、第18回関東高校女子サッカー秋季大会に出場しました。第一代表の昌平高校は、1回戦、関東学園大学附属高校（群馬県）に2対0、2回戦では甲府商業高校に3対0で勝利。準決勝は八千代松蔭高校（千葉県）に1対1（PK5対3）で勝利し決勝に駒を進めました。決勝は流通経済大学付属高校（千葉県）に1対3で敗れ、初出場ながら準優勝で幕を閉じました。第二代表の川口市立高校は1回戦、藤沢清流高校（神奈川県）と対戦、1対2で敗退し大会を終えました。

県新人大会は、2年続けて中止となっています。今年度の新人大会は、1回戦、1月から開催していたのを12月からスタートし、大会終了に向けて運営しているところです。

埼玉県の高校女子では4年間全国大会から遠ざかっています。高校女子サッカーの選手増、加盟校増に向けての方策を模索しているところです。さらに、現チームの指導者は、指導資質の向上に努め、工夫を凝らしたチームづくりに取り組み、魅力ある埼玉県高校女子サッカーを作り上げていくことが今後の課題となります。

サッカー

◇平成4年度 関東高等学校サッカー大会 埼玉県予選

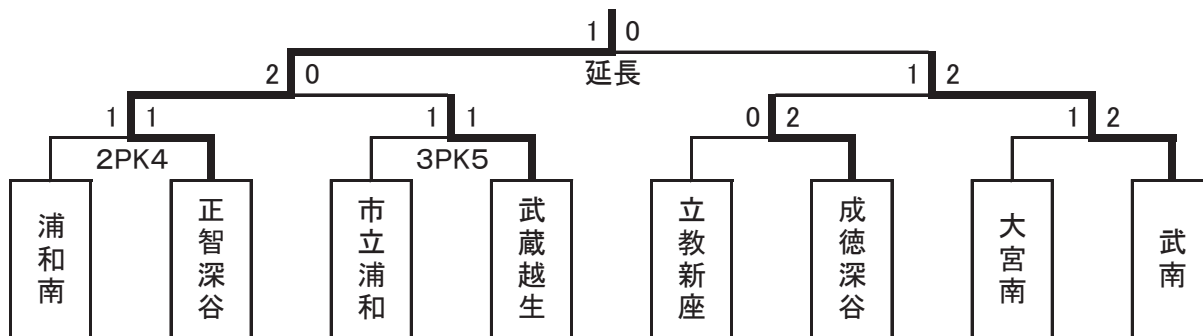

◇令和4年度 学校総合体育大会兼全国高等学校総合体育大会サッカー競技 埼玉県予選

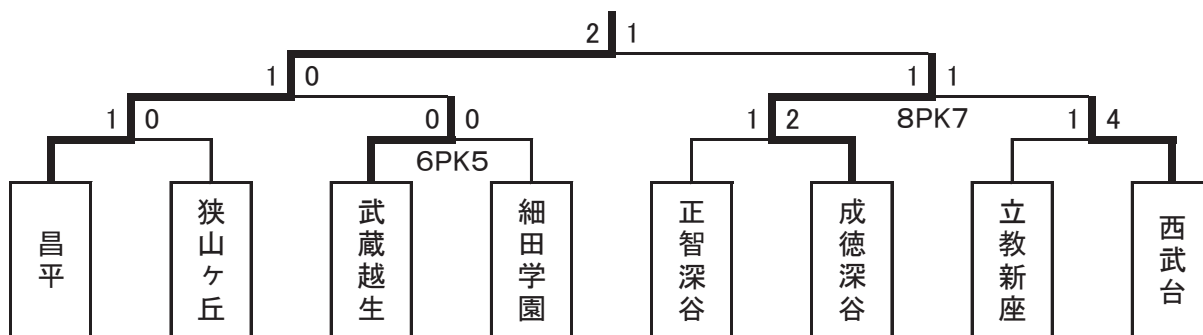

◇令和4年度 第101回全国高等学校サッカー選手権大会 埼玉県大会決勝トーナメント

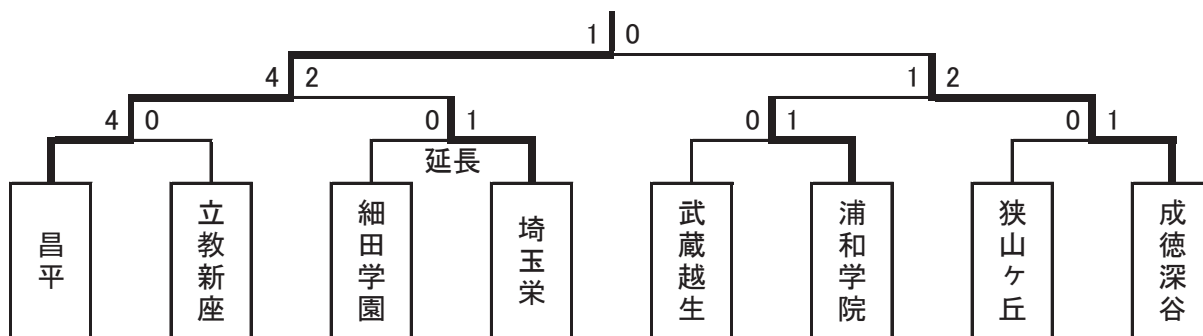

◇令和4年度県民総合体育大会兼埼玉県高校サッカー新人大会

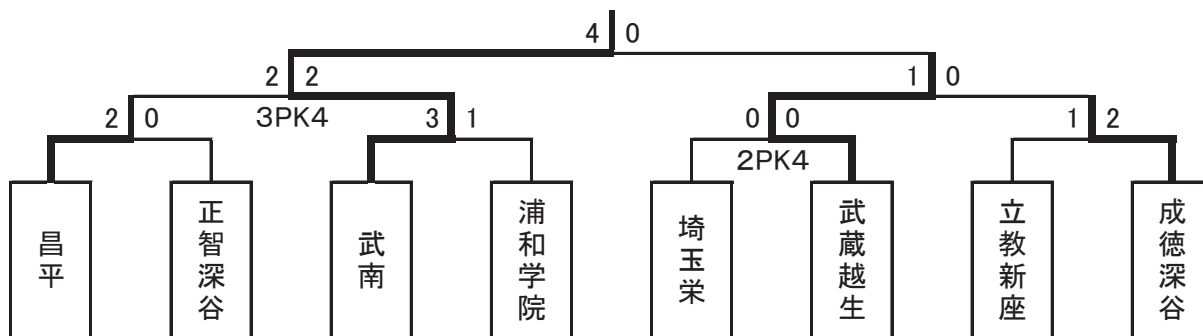

サッカー

◇令和4年度 学校総合体育大会(高校女子サッカーの部)

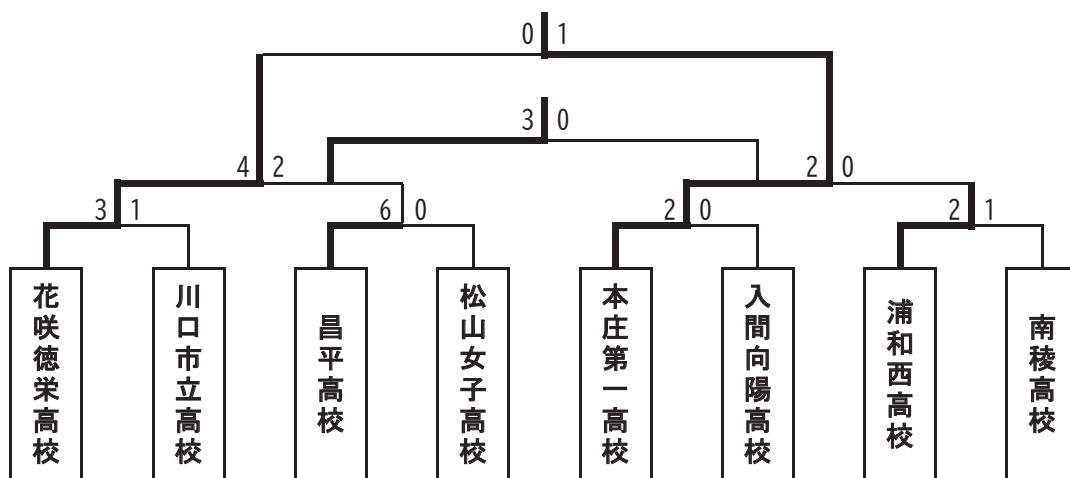

◇令和4年度 埼玉県高校女子サッカー選手権大会

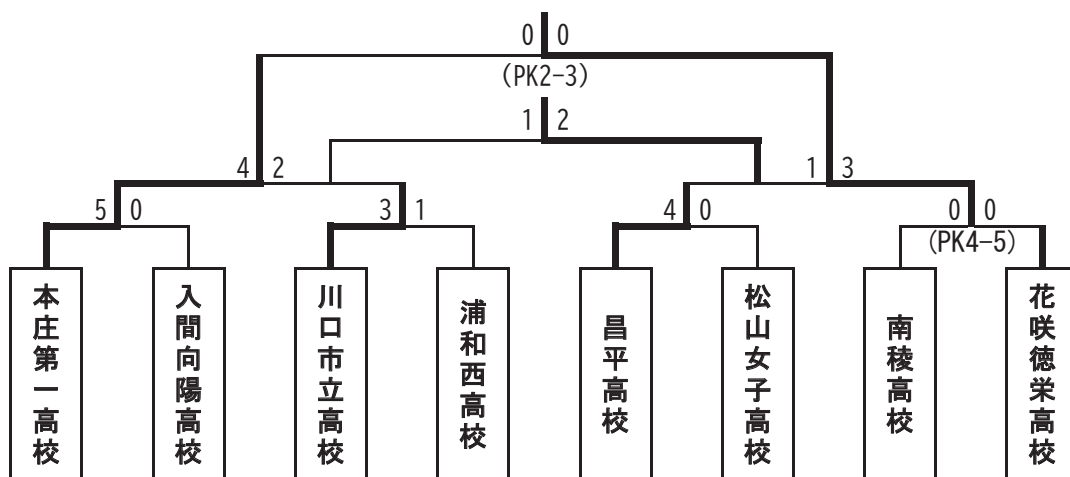

◇令和4年度 県民総合体育大会兼高校サッカー新人大会

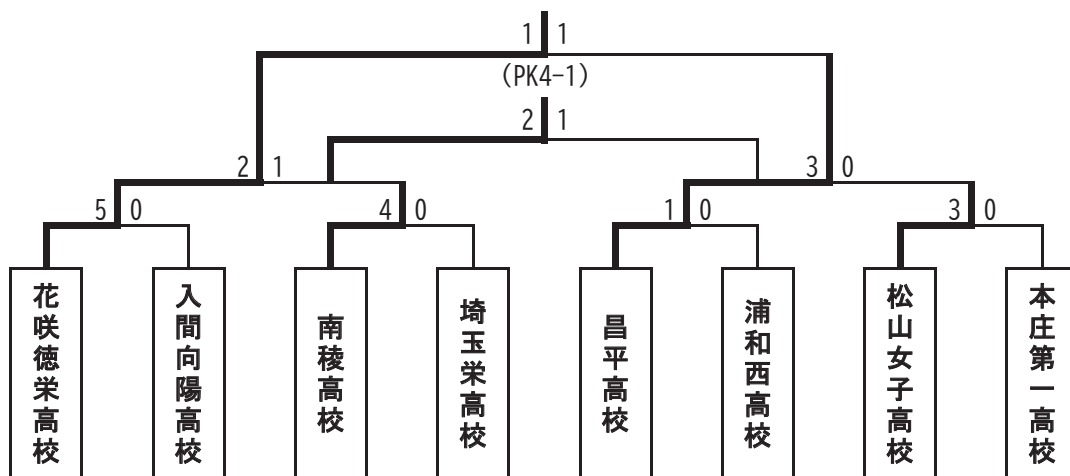

ソフトテニス

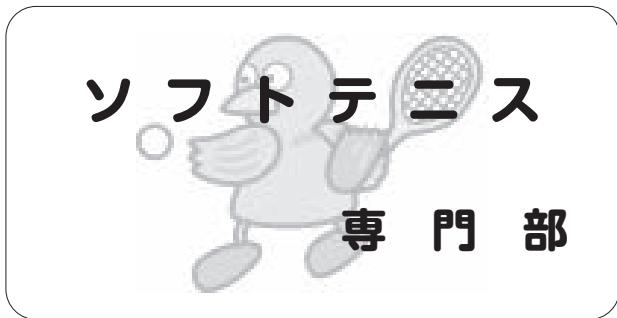

東部支部専門委員長

眞仁田 統
(春日部工業高等学校)

南部支部専門委員長

大西 達哉
(浦和実業学園高等学校)

専門部長



井上 正明
(坂戸高等学校長)

専門委員長



今村 昌司
(埼玉平成高等学校)

西部支部専門委員長

西名 純一
(武蔵越生高等学校)

北部支部専門委員長

田中 崇嗣
(熊谷工業高等学校)

令和4年度を振り返って

令和4年度も、新型コロナウイルス感染症が更に拡大するのか、収束するのかと毎日不安を抱えながら始まった。選手の感染や濃厚接触により活動の自粛や出場辞退になるのではないかと緊張が続いた。大会の開催は大丈夫なのか。せっかく一生懸命に練習してきて、その成果を発揮する場が失われてしまったは大変なことになる。そのような状況の中ではあったが、本専門部の役員の方の献身的な運営姿勢には本当に頭の下がる思いであった。また各校の顧問の先生方のご理解ご協力に大変感謝申し上げる次第である。

ここで大会を通して、1年間を振り返ってみたいと思う。

年度当初から観客についてはどうするのかという議論から始まった。「外の競技だからそろそろ条件付きで保護者や応援部員の入場をさせてはどうか」、「3年生は最後だから」、「いやまだ時期尚早だ」等々意見があった。保護者からの「少しでもいいから試合を観させてもらえないか」という要望も増えていた。結局前年度にない制限を付けて、開催スタートとなった。

4月上旬、顧問総会を開催し、顧問の先生方に令和4年度の運営のご協力とご理解をお願いした。

4月の関東大会の地区予選が無事終了し、5月上旬から関東大会の県予選が始まった。男子団体は、決勝戦で川越東高校が昌平高校に勝利し優勝を決め、武蔵越生高校と共に3校が埼玉県代表となった。男子個人は、昌平高校同士の決勝となったが、木村・赤津ペアが優勝し、ハイスクールジャパンカップの出場権も手にした。女子団体は、埼玉平成高校が決勝戦で星野高校に勝利し、5大会連続の優勝を決め、残り1枠の昌平高校と共に3校が代表となった。

6月は関東大会が東京都の小金井市と府中市で開催された。分散会場での実施、コロナ禍ということで厳しい入場制限や公園での開催ということで、一般の公園利用者の方々に配慮しながらの開催であった。本県勢は男子団体戦では、昨年度優勝した昌平高校が初戦敗退、1位代表の川越東高校も初戦敗退となった。残念ながら武蔵越生高校も2回戦で敗退した。男子個人戦は、昌平高校の木村・赤津ペアが準々決勝まで勝ち進み、ファイナルで惜敗したもののベスト8（第5位）に入賞した。女子団体戦は、昨年準優勝の埼玉平成高校がベスト8（第5位）に入賞、女子個人戦では、星野高校の野口・立木ペアが準々決勝まで勝ち進み、ベスト8（第5位）に入賞した。特に女子個人戦では、進行の関係から照明のある会場への移動となり、決勝戦が終了したのは8時を過ぎていた。埼玉県勢の優勝は、男子では平成25年に武蔵越生高校が、女子は令和元年度の埼玉平成高校が最後となっている。来年度以降の活躍を期待したい。

その関東大会直後に、インターハイ予選が始まった。新型コロナウイルス感染症が拡大する中で、各校緊張を強いられながらの開催であった。男子団体戦では、昌平高校が川口市立高校をファイナルで2対戦を制し、関東大会県予選の雪辱を果たし、2年連続の優勝で埼玉県代表1枠に決定した。続く男子個人戦では、昌平高校の木村・赤津ペアが優勝し代表となった。他の代表校は立教新座高校、埼玉平成高校、川越高校、川越東高校、上尾南高校、武蔵越生高校と分かれた。女子団体戦は、関東大会予選と同じ顔合わせとなった。決勝戦は、埼玉平成高校が星野高校を3番勝負のファイナル戦をマッチポイントを握られるも逆転で勝利し、4大会連続の優勝で埼玉県代表となった。女子個人戦は埼玉平成高校の山田・長根ペアが同校の篠澤・庭田ペアを破り昨年度の雪辱を果たした。他の代表校は、昌平高校、星野高校、上尾高校となった。

その後6月には、国体予選、日本連盟の競技者育成プログラムが無事実施された。

7月から8月にかけて、いよいよ愛媛県今治市の今治スポーツパーク（愛媛国体実施会場）で開催の全国高校総体（インターハイ）が始まった。各校1年間目指してきたメインイベントである。会場は非常に蒸し暑く、感染対策をしながらであるが、有観客開催となり、一般の方々の観戦は出来なかったが、選手や保護者の入場は認められた。3年生最後の大会がこのように開催されたのは地元今治市実行委員会や全国専門部のご尽力によるものだと感じた。前半は女子競技である。女子個人戦は、埼玉平成高校の山田・長根ペアがベスト16に進出し、全日本選手権（皇后杯）への出場権を得た。続く団体戦は、令和元年度優勝の埼玉平成高校は、1回戦で岐阜県代表の県立岐阜商業高校と対戦し、敗退した。悔しさが残る結果であった。後半から男子競技が始まったが、2日目に勝ち残るペアは無かった。続く男子団体戦は期待されたが、代表の昌平高校が体調不良により出場を辞退となった。選手・監督・保護者や関係者の方々にとって本当に残念であったと思う。昌平の選手の皆さんの今後の活躍を期待したい。

8月中旬には、国民体育大会の関東ブロック予選があった。少年男子は、昌平高校、立教新座高校、川越東高校の混合チームであったが、予選通過は叶わなかった。少年女子は、ストレート参加であったので、本国体での活躍を期待したい。

9月から10月にかけては、新人大会の地区予選が始まり、県大会に出場する学校やペアが決まった。また、10月には国民体育大会（栃木国体）開催され、少年女子チームが参加した。メンバーは埼玉平成高校、星野高校、上尾高校であった。2回戦で福井県に勝利し、3回戦に進んだ。3回戦は和歌山県でしたが敗れ、ベスト8には入れず、得点とはならなかった。

11月は新人大会が始まった。そろそろ通常開催できないものかと考えるも、新型コロナの感染症の拡大は収まらず、今までを踏襲して実施することとなった。男子団体戦は、松山高校が決勝戦で昌平高校に勝利し、4年振りに優勝した。男子個人戦は、立教新座高校の酒井・野口ペアが初優勝した。立教新座高校にとっても初の県大会優勝であった。女子団体戦は、星野高校が決勝戦で埼玉平成高校を3番勝負の末勝利し、7連覇を阻んだ。

女子個人戦は、星野高校の野口・立木ペアが優勝した。

12月は、新人大会の結果から上位16校が、関東高校選抜大会への出場権をかけて、所沢市民体育館で高校インドア大会が開催された。男子では、新人大会優勝の松山

高校が、初めて決勝に進んだ山村国際高校に勝利し4年振りの優勝を決めた。女子は、星野高校と埼玉平成高校の今季4度目の決勝戦となった。3番勝負の結果星野高校が勝利し3年振りの優勝となった。男女とも決勝戦に進んだ2校が、関東高校選抜大会への出場権を獲得した。

年が明け、1月に女子の関東高校選抜大会が東京体育館で開催された。星野高校が準決勝に進み、また埼玉平成高校が代表決定戦で勝利し、3月に開催される全日本高等学校選抜大会への切符を手にした。男子の関東選抜大会は、地元埼玉県開催となる。1月所沢市民体育館で開催予定を変更し、2月に狭山市民体育館で実施となった。是非とも出場する松山高校と山村国際高校には全日本選抜大会の出場権を獲得してもらいたい。なお、埼玉県開催ということで、専門部総務の先生方、常任委員や担当役員の先生方には、準備で多くのご協力をいただいた。心より感謝申し上げます。無事に成功裡に終了できることを願っております。（原稿作成は開催前）

1年を振り返ってみましたが、役員の方のご苦勞のお陰で、予定の大会が全て開催できたことは大変良かったと思う。ただ、状況により、大会に出場を断念せざるを得なく、棄権の学校やペアが出たことは残念であった。来年度に向けて準備を進めているが、一日も早く通常開催ができ、選手・監督・応援部員・保護者・関係者が一体となって参加できるようになってもらいたいと願うばかりである。

★全日本高校選抜ソフトテニス大会

令和4年3月28～30日：

日本ガイシホール（愛知県名古屋市）

[男子団体戦]

二回戦 昌平 1-② 明德義塾（高知）
川越東 0-③ 羽黒（山形）

★関東高等学校ソフトテニス大会

令和4年6月4・5日：

小金井公園・府中の森公園（東京都武蔵野市・府中市）

[男子団体戦]

一回戦 武蔵越生 ③-0 甲府南（山梨）
昌平 1-② 東海大相模（神奈川）
二回戦 川越東 1-② 沼田（群馬）
武蔵越生 1-② 霞ヶ浦（茨城）

[男子個人戦]

第5位 木村晋太郎・赤津 優希（昌平）

[女子団体戦]

一回戦 昌平 0-③ 文大杉並（東京）

ソフトテニス

星野 1-② 相洋 (神奈川)
 二回戦 埼玉平成 ②-1 駿台甲府 (山梨)
 準々決勝 埼玉平成 1-② 白鷗大足利 (栃木)

[女子個人戦]

第5位 野口 愛梨・立木こころ (星野)

★全国高等学校総合体育大会

令和4年7月29日～8月4日:

今治市営スポーツパーク (愛媛県今治市)

[男子団体戦]

二回戦 昌平 R-③ 浜田 (鳥根)

[女子団体戦]

二回戦 埼玉平成 1-② 県岐阜商 (岐阜)

[女子個人戦]

ベスト16 山田菜乃葉・長根 理子 (埼玉平成)

☆関東大会県予選会

[男子団体戦] 令和4年5月5日: くまがやドーム

7日: 東松山庭球場

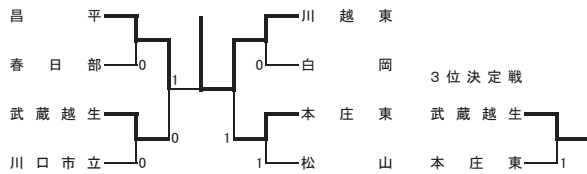

*川越東、昌平、武蔵越生が関東大会に出場

[女子団体戦] 令和4年5月4日: くまがやドーム

8日: 熊谷さくら運動公園

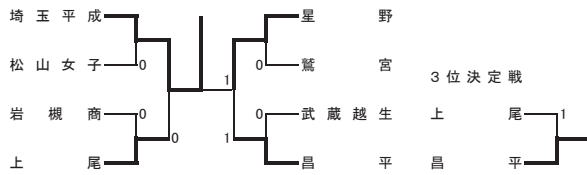

*埼玉平成、星野、昌平が関東大会に出場

[男子個人戦] 令和4年5月4日: 熊谷さくら運動公園

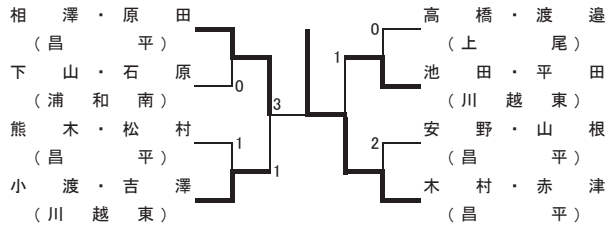

*上位8組以外に次の組が関東大会に出場

新井・長屋 (川越東) 北田・松下 (城西川越)
 高野・榎本 (上尾南) 杉野・田部井 (川口市立)
 永島・巴 (川口市立) 柳川・内田 (上尾南)
 伊藤・松下 (本庄東) 鈴木・國保 (川越東)

尾崎・酒井 (松山) 関口・滝澤 (本庄東)
 森・林 (昌平) 小松・赤城 (松山)
 [女子個人戦] 令和4年5月3日: 狭山智光山公園

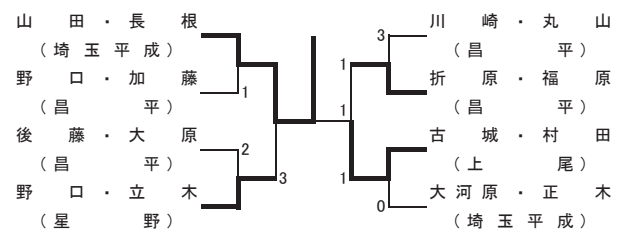

*上位8組以外に次の組が関東大会に出場

大澤・近藤 (星野) 谷口・根岸 (埼玉平成)
 富賀・佐藤 (昌平) 小久保・安達 (川越女子)
 難波・早川 (埼玉平成) 森田・高橋 (浦和実)
 千崎・佐藤 (星野) 佐藤・塚越 (星野)
 根岸・新井 (埼玉平成) 山崎・町田 (熊谷女子)
 篠澤・庭田 (埼玉平成) 中山・横塚 (昌平)

☆学校総合体育大会兼全国高校総体県予選会

[男子団体戦] 令和4年6月16日: 熊谷さくら運動公園

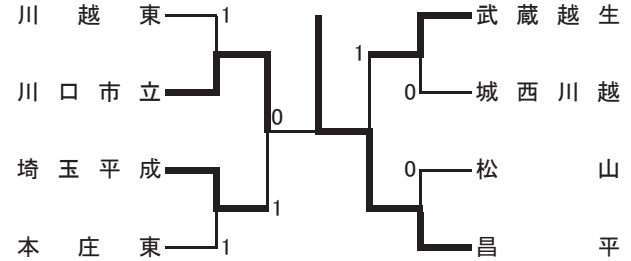

*昌平が県代表

[女子団体戦] 令和4年6月14日: 狭山智光山公園

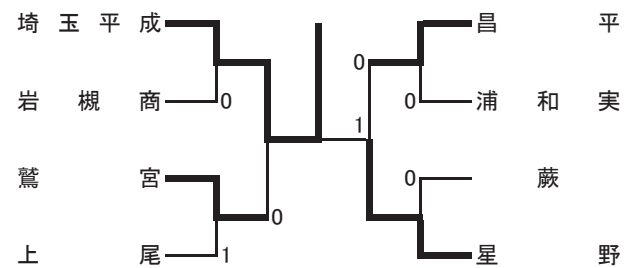

*埼玉平成が県代表

[男子個人戦] 令和4年6月11日: 熊谷さくら運動公園

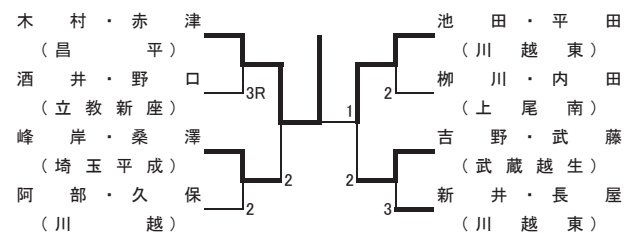

ソフトテニス

[女子個人戦] 令和4年6月10日：熊谷さくら運動公園

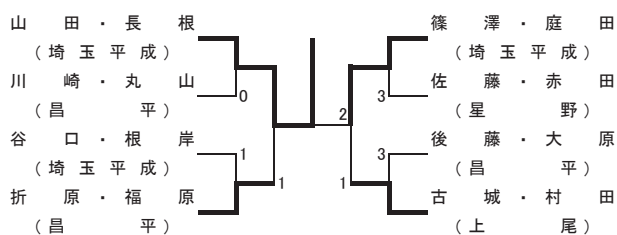

*男女ともに上位8組が県代表

☆県民総合スポーツ大会兼新人大会

[男子団体戦] 令和4年11月14日：狭山智光山公園

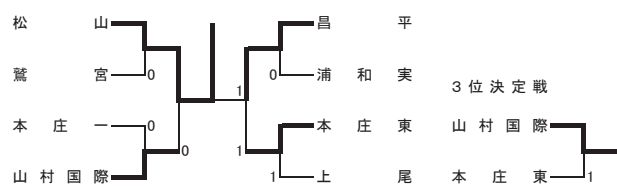

[女子団体戦] 令和4年11月14日：熊谷さくら運動公園

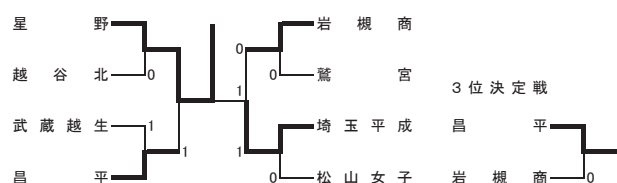

[男子個人戦] 令和4年11月12日：熊谷さくら運動公園

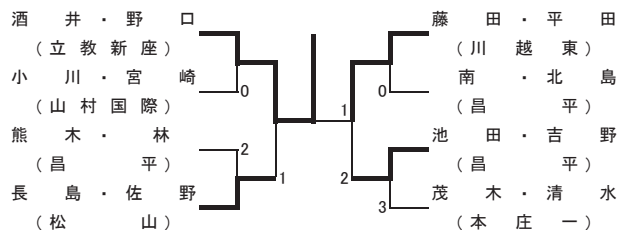

[女子個人戦] 令和4年11月12日：狭山智光山公園

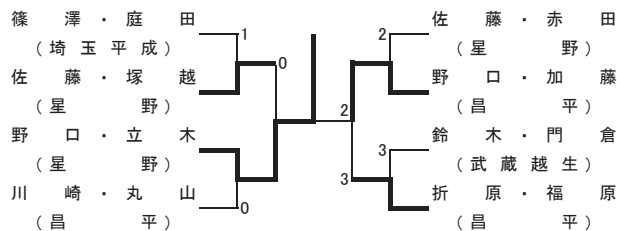

☆県高校インドア大会兼関東高校選抜大会県予選会

[男子団体戦] 令和4年12月26日：所沢市民体育館

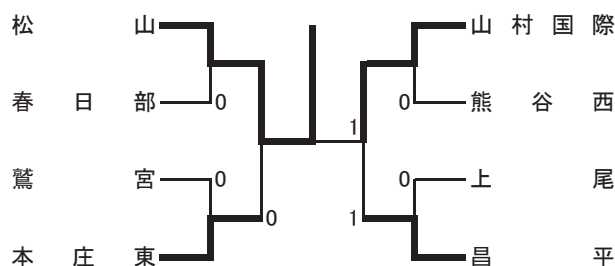

*松山、山村国際が県代表

[女子団体戦] 令和4年12月27日：所沢市民体育館

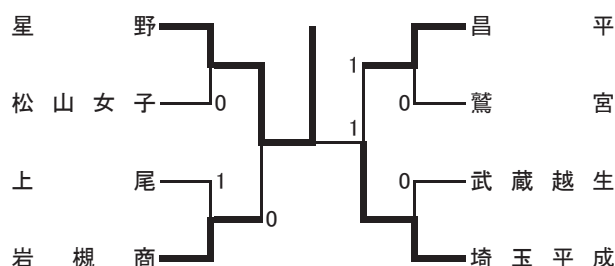

*星野、埼玉平成が県代表

卓 球



東部支部専門委員長

工藤 恭 右
(越谷西高等学校)

南部支部専門委員長

豊田 博 也
(浦和第一女子高等学校)

専門部長



西木 成 男
(深谷商業高等学校長)

専門委員長



北野 功 一
(坂戸高等学校)

西部支部専門委員長

吉川 聡 史
(所沢西高等学校)

北部支部専門委員長

町田 祥 信
(深谷第一高等学校)

令和4年度を振り返って

委員長 北野 功 一

今年度の行事は、2月の埼玉県新人卓球大会をもって滞りなく終了することができました。ご理解、ご協力を頂いた関係各位に深く感謝を申し上げます。

令和4年3月18日～21日に全国高等学校選抜卓球大会(栃木県：日環アリーナ栃木)が開催され、本県からは、男子学校対抗に埼玉栄、女子学校対抗に正智深谷が関東ブロック予選を勝ち抜いて出場した。

男子の埼玉栄は、予選リーグ3試合を接戦で勝ち、決勝トーナメントに駒を進めた。決勝トーナメントでは優勝した愛工大名電(愛知)に敗れはしたが、ベスト16と健闘が見られた。一方、女子の正智深谷は予選リーグ、決勝トーナメント1回戦を順調に勝ち進みベスト8であった。優勝した四天王寺(大阪)に敗れたが、今後に繋がる結果であった。

また、男子シングルスに浦和南の本田、女子シングルスに秋草学園の山本が出場した。女子の山本は第3位に、男子の本田はベスト8に入賞する活躍を見せた。

5月3日～5日には関東大会埼玉県予選会が上尾運動公園体育館で行われた。

学校対抗では、男女ともに上位4校が関東大会の出場権を獲得した。男子は、優勝が埼玉栄(28回連続29回目)、2位が川越東(11回連続21回目)、3位が鷲宮(3回連続5回目)、4位が正智深谷(11年ぶり10回目)という結果であった。また女子は、優勝が正智深谷(16回連続16回目)、2位が埼玉栄(7年ぶり28回目)、3位が秋草学園(9年連続27回目)、4位が星野(3年ぶり33回目)という結果であった。

個人戦は、男女シングルス9名、男女ダブルス2ペア

が代表となった。男子シングルスは埼玉栄8名、春日部東1名という結果であった。シングルス優勝の杉山(埼玉栄)と2位の福田(埼玉栄)は、男子ダブルスを制した。女子シングルスでは、昨年に引き続き正智深谷8名、埼玉栄1名が代表となった。長部(正智深谷)は第3シードから勝ち上がり、矢島(正智深谷)との戦いを制して優勝した。また、女子ダブルスは矢島・坂崎(正智深谷)ペアが順当に優勝した。

近年の関東大会において、埼玉県勢は男女ともに好成績を取っており、今年度も活躍が大いに期待された。

その関東卓球大会が6月3日～5日に千葉県浦安市(バルドラル浦安アリーナ)で実施された。

男子学校対抗では、埼玉栄が8大会ぶり5回目の優勝を果たした。高橋監督にとっては初優勝である。各試合で安定感のあるプレーを繰り広げ、着実に勝ち切ることができていた。女子学校対抗は、6大会ぶりの優勝を目指した正智深谷であったが、決勝で横浜隼人(神奈川)に敗れ2位という結果だった。互いに関東をリードし続けている両校の決勝戦は、大接戦であったが、あと一歩及ばなかった。

男子シングルスでは、埼玉栄勢に上位進出の期待がかかった。杉山は決勝に勝ち上がったが、惜しくも2位であった。他の出場選手の結果は、福田、池田、須黒、吉田(埼玉栄)が3回戦、矢代、鈴木、池上(埼玉栄)、石井(春日部東)が2回戦敗退であった。女子シングルスは、坂崎(正智深谷)と狩野(埼玉栄)がベスト8に入った。また、他の出場選手の結果は、矢島(正智深谷)が4回戦、山口(正智深谷)が3回戦、長部、栗原、濱岡、八ツ田(正智深谷)が2回戦敗退であった。

男子ダブルスでは、杉山・福田(埼玉栄)が決勝で高橋・柳澤(東京、実践学園)に敗れはしたものの、見事2位となった。右利き、左利きのペアでコンビネーショ

卓球

ンが良く、今後の活躍が期待できる内容であった。女子ダブルスは、矢島・坂崎（正智深谷）、狩野・松本（埼玉栄）がともに3位と健闘した。

関東大会1週間後の6月10日～12日に全国高校総体埼玉県予選会（上尾運動公園体育館）が開催された。

男子学校対抗は埼玉栄（12年連続17回目の優勝）、女子学校対抗は正智深谷（13年連続15回目の優勝）、男子シングルスは埼玉栄5名、春日部東1名、川越東1名、女子シングルスは正智深谷5名、埼玉栄1名、男子ダブルスは埼玉栄3組、女子ダブルスは正智深谷3組が代表権を獲得した。

男子学校対抗では、埼玉栄が初戦から決勝戦まで3-0で勝利する隙のない試合運びで、23年連続、24回目の出場を決めた。女子学校対抗では、正智深谷が他校を寄せ付けぬ圧倒的な戦力で優勝を飾り、13年連続、15回目の出場を決めた。

男子シングルスでは、杉山（埼玉栄）が関東大会予選会に続き県内大会連覇を飾った。また、春日部東の石井が埼玉栄勢のベスト4独占を阻止した。女子シングルスでは、埼玉栄の狩野が県内大会初優勝を果たして代表権を獲得し、正智深谷の一角を崩した。

男子ダブルスでは、埼玉栄勢が代表を独占した。杉山・福田は安定した戦いぶりで関東大会県予選に続いて連覇を果たした。女子ダブルスも、正智深谷勢が代表を独占し、矢島・坂崎が安定した戦いぶりで優勝を飾った。

男子の埼玉栄、女子の正智深谷は高いレベルの力を持ったチームであり、インターハイでの活躍が期待できる。

全国高校選手権（インターハイ）が男子は7月29日から8月3日まで、女子が8月3日から8日と、男女別日程で、愛媛県宇和島市の宇和島市総合体育館にて実施された。上位入賞が期待された埼玉県勢であったが、男女ともにあと一步の結果であった。

男子学校対抗に出場した埼玉栄は、1回戦で近江（滋賀）に3-0で勝利したが、2回戦では第7シードの遊学館（石川）に0-3で敗退した。また、女子は、第8シードの正智深谷に上位進出が期待されたが、2回戦で希望ヶ丘（福岡）に1-3で惜敗した。3月の全国選抜大会では勝利した相手ただけに、残念な結果となった。

男子ダブルスは埼玉栄の3ペアが出場し、杉山・福田がベスト16と健闘した。また、矢代・須黒が2回戦、池田・市村が1回戦敗退だった。女子ダブルスは正智深谷から3ペアが出場し、矢島・坂崎が3回戦、田村・松本が2回戦敗退、長部・八ツ田は残念ながら棄権であった。

男子シングルスは、埼玉栄から5名（杉山、福田、池田、須黒、吉田）、春日部東から1名（石井）、川越東から1名（渡辺）が出場した。結果は、杉山、吉田、加藤、渡辺が2回戦敗退、その他の出場選手は須黒、福田、石井が1回戦敗退であった。女子シングルスは正智深谷から5名（長部、矢島、坂崎、山口、濱岡）、埼玉栄から1名（狩野）が出場した。上位進出が期待された正智深谷の矢島と坂崎がベスト16（5回戦敗退）と健闘した。その他の選手は、狩野が3回戦敗退、濱岡が2回戦敗退、長部が棄権、山口が欠場であった。

無観客など制約がある中での開催であったが、大会関係者、役員の努力があり、素晴らしい大会となった。来年度は北海道札幌市で開催される。

全国選抜大会の予選を兼ねた関東新人卓球大会兼関東選抜卓球大会が12月24日から26日まで、栃木県宇都宮市、日環アリーナ栃木で開催された。

男子I部には、埼玉栄、川越東、正智深谷が出場した。埼玉栄が予選リーグを1位で勝ち抜き、決勝戦では惜しくも実践学園（東京）に負けてしまったが、2位入る健闘を見せた。また、川越東は予選リーグ4位、正智深谷は予選リーグ5位で予選リーグ敗退となった。なお、上位の結果は、1位実践学園（東京）、2位埼玉栄、3位三浦学苑（神奈川）、4位千葉経大附（千葉）という結果だった。

女子I部は、正智深谷、埼玉栄、星野が出場した。正智深谷は予選リーグを1位で勝ち抜き、準決勝戦に駒を進めたが、武蔵野（東京）に敗れ、その後の順位決定戦で早稲田実業（東京）に勝って3位となった。埼玉栄は予選リーグ4位、星野は予選リーグ5位で予選リーグ敗退となった。なお、上位の結果は、1位横浜隼人（神奈川）、2位武蔵野（東京）、3位正智深谷、4位早稲田実業（東京）という結果だった。

全国選抜卓球大会は3月24日から27日までスカイホール豊田（愛知県豊田市）で開催される。代表切符を勝ち取った男子・埼玉栄、女子・正智深谷の2校には、ぜひ全国大会入賞を目指して頑張っていただきたい。

II部の男子は、埼玉平成、星野、女子は秋草学園、浦和南が出場した。予選リーグの結果は、埼玉平成が3位、星野が2位、秋草学園が1位、浦和南が2位であった。秋草学園はその後の決勝トーナメントで千葉経大附（千葉）、文大杉並（東京）に勝ち、優勝を果たした。

なお、上位の結果は、男子は1位が東海大菅生（東京）、2位が文星芸大附（栃木）、3位が日大豊山（東京）、4位が土浦第二（茨木）。女子は1位が秋草学園、2位が文大杉並（東京）、3位が千葉経大附、4位が栃木女子

| 上位リーグ | 杉山 福田 | 山谷 麻生 | 歌川 澤田 | 福本 吉田 | P | 順位 |
|----------------|----------|----------|----------|----------|---|----|
| 杉山・福田 (埼玉栄) | | ○ 3-0 | ○ 3-1 | ○ 3-0 | 6 | 1 |
| 山谷・麻生 (川越東) | × 0-3 | | ○ 3-1 | × 0-3 | 4 | 3 |
| 歌川・澤田 (鷺宮) | × 1-3 | × 1-3 | | × 1-3 | 3 | 4 |
| 福本・吉田 (埼玉栄) | × 0-3 | ○ 3-0 | ○ 3-1 | | 5 | 2 |

- 1 杉山・福田 (埼玉栄)
- 2 福本・吉田 (埼玉栄)

(4) 女子ダブルス



| 上位リーグ | 矢島 坂崎 | 山口 栗原 | 狩野 松本 | 濱岡 伊藤 | P | 順位 |
|-----------------|----------|----------|----------|----------|---|----|
| 矢島・坂崎 (正智深谷) | | ○ 3-0 | ○ 3-1 | ○ 3-0 | 6 | 1 |
| 山口・栗原 (正智深谷) | × 0-3 | | × 0-3 | × 0-3 | 3 | 4 |
| 狩野・松本 (埼玉栄) | × 0-3 | ○ 3-0 | | ○ 3-0 | 5 | 2 |
| 濱岡・伊藤 (正智深谷) | × 0-3 | ○ 3-0 | × 0-3 | | 4 | 3 |

- 1 矢島・坂崎 (正智深谷)
- 2 狩野・松本 (埼玉栄)

(5) 男子シングルス



- 1 杉山 勝大 (埼玉栄)
- 2 福田奏多郎 (埼玉栄)
- 3 吉田 遥斗 (埼玉栄)
- 4 池田 幸将 (埼玉栄)
- 5 石井 大喜 (春日部東)
- 6 須黒 睦斗 (埼玉栄)

- 7 矢代 光 (埼玉栄)
- 8 鈴木 瑛太 (埼玉栄)
- 9 池上 恭介 (埼玉栄)

(6) 女子シングルス



- 1 長部 心奈 (正智深谷)
- 2 矢島 采愛 (正智深谷)
- 3 狩野 琴春 (埼玉栄)
- 4 坂崎 愛華 (正智深谷)
- 5 山口 美咲 (正智深谷)
- 6 濱岡 里穂 (正智深谷)
- 7 八ツ田光希 (正智深谷)
- 8 栗原ひなた (正智深谷)
- 9 熊田陽茉莉 (正智深谷)

◎令和4年度全国総体埼玉県予選会

期日 6月10日(金)～6月12日(日)
会場 上尾運動公園体育館

(1) 男子学校対抗

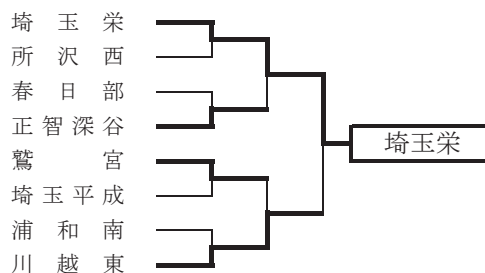

- 1 埼玉栄

(2) 女子学校対抗

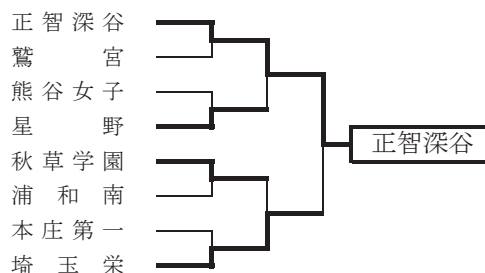

- 1 正智深谷

卓 球

(3) 男子ダブルス



- 1 杉山・福田 (埼玉栄)
- 2 矢代・須黒 (埼玉栄)
- 3 池田・市村 (埼玉栄)

(4) 女子ダブルス

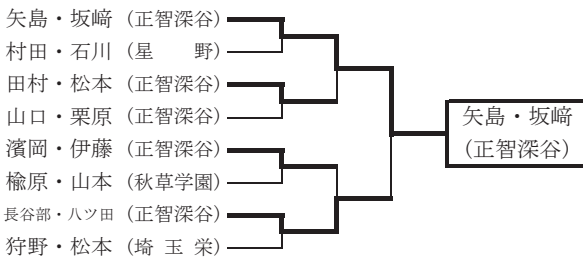

- 1 矢島・坂崎 (正智深谷)
- 2 長谷部・八ツ田 (正智深谷)
- 3 田村・松本 (正智深谷)

(5) 男子シングルス

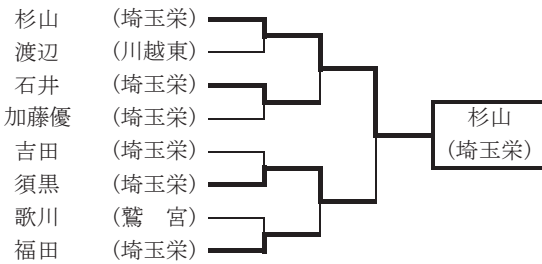

- 1 杉山 勝大 (埼玉栄)
- 2 須黒 睦斗 (埼玉栄)
- 3 福田奏多郎 (埼玉栄)
- 4 石井 大喜 (春日部東)
- 5 吉田 遥斗 (埼玉栄)
- 6 加藤 優京 (埼玉栄)
- 7 渡辺 築 (川越東)

(6) 女子シングルス

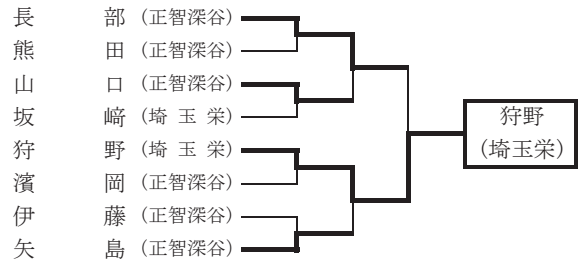

- 1 狩野 琴春 (埼玉栄)
- 2 長部 心奈 (正智深谷)
- 3 矢島 采愛 (正智深谷)
- 4 山口 美咲 (正智深谷)
- 5 坂崎 愛華 (正智深谷)
- 6 濱岡 里穂 (正智深谷)

◎令和4年度高等学校卓球新人大会

期日 2月3日(金) 4日(土) 6日(月)
会場 くまがやドーム体育館

(1) 男子学校対抗

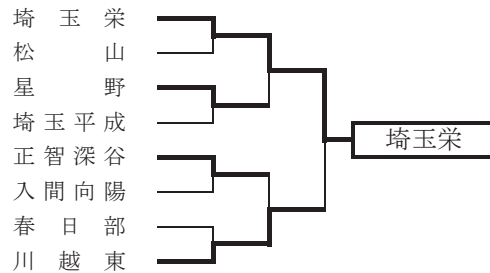

- 1 埼玉栄
- 2 川越東
- 3 正智深谷
- 4 星野

(2) 女子学校対抗

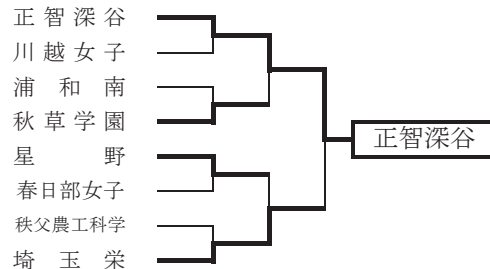

- 1 正智深谷
- 2 埼玉栄
- 3 星野
- 4 秋草学園

(3) 男子ダブルス



- 1 本 山・鈴 木 (埼 玉 栄)
- 2 佐々木・倉 内 (埼 玉 栄)
- 3 加藤優・池 上 (埼 玉 栄)
- 3 須 黒・吉 田 (埼 玉 栄)

(4) 女子ダブルス



- 1 狩 野・松 本 (埼 玉 栄)
- 2 坂 崎・濱 岡 (正智深谷)
- 3 八ツ田・熊 田 (正智深谷)
- 3 田 村・伊 藤 (正智深谷)

(5) 男子シングルス

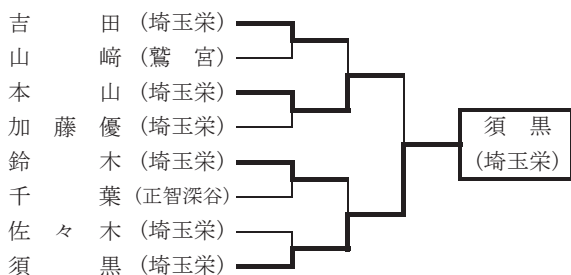

- 1 須黒 睦斗 (埼 玉 栄)
- 2 本山 惺也 (埼 玉 栄)
- 3 鈴木 瑛太 (埼 玉 栄)
- 3 吉田 遥斗 (埼 玉 栄)
- 5 山崎 晴音 (鷺 宮)
- 5 加藤 優京 (埼 玉 栄)
- 5 千葉 大祐 (正智深谷)
- 5 佐々木一心 (埼 玉 栄)

(6) 女子シングルス

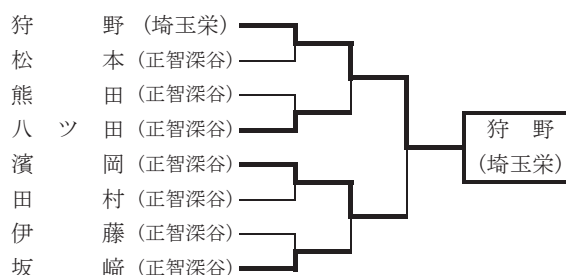

- 1 狩野 琴春 (埼 玉 栄)
- 2 濱岡 里穂 (正智深谷)
- 3 坂崎 愛華 (正智深谷)
- 3 八ツ田光希 (正智深谷)
- 5 松本 莉穂 (正智深谷)
- 5 熊田陽茉梨 (正智深谷)
- 5 田村 優花 (正智深谷)
- 5 伊藤 夏歩 (正智深谷)

大会記録 (県外大会)

◎令和3年度第49回全国高等学校選抜卓球大会

期日 令和4年3月18日(金)～21日(月)

会場 栃木県宇都宮市 日環アリーナ栃木

(1) 男子学校対抗

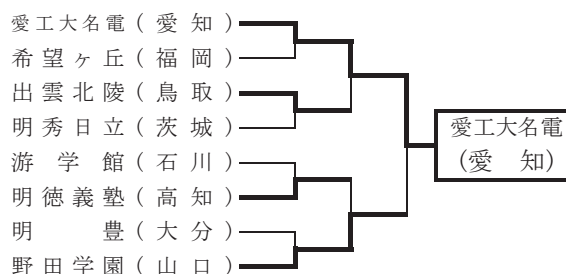

☆埼玉栄 決勝トーナメント1回戦敗退

(2) 女子学校対抗

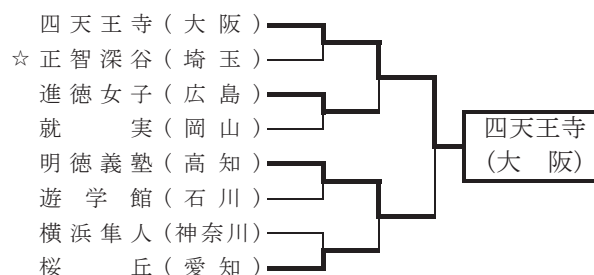

卓 球

(3) 男子シングルス (2部)

- 1位 井 修紀 (福岡・自由ヶ丘)
- 2位 川瀬 俊也 (神奈川・慶応義塾)
- 3位 光石 康佑 (佐賀・佐賀商業)
- 3位 山口 翔大 (大分・中津南)

☆本田 司 (埼玉・浦和南)

決勝リーグ2回戦敗退

(4) 女子シングルス (2部)

- 1位 住吉 聖香 (福岡・伝習館)
- 2位 下山 咲夢 (千葉・千葉商大付)
- 3位 木村陽菜子 (鳥取・米子松蔭)
- ☆3位 山本 優月 (埼玉・秋草学園)

(3) 男子ダブルス

- 1位 高橋航太郎・柳澤 幹太 (東京・実践学園)
- ☆2位 杉山 勝大・福田奏多郎 (埼玉・埼玉栄)
- 3位 山本 煌翔・東海林聖央 (神奈川・三浦学苑)
- 3位 八幡 陽介・中橋 孝太 (神奈川・湘南工大附)

☆福本・吉田 (埼玉栄) 2回戦

(4) 女子ダブルス

- 1位 武山 華子・岡野 結衣 (神奈川・横浜隼人)
- 2位 岩木 仁香・桧山 夏望 (神奈川・横浜隼人)
- ☆3位 狩野 琴春・松本 愛加 (埼玉・埼玉栄)
- ☆3位 矢島 采愛・坂崎 愛華 (埼玉・正智深谷)

(5) 男子シングルス

- 1位 付 湛斌 (千葉・学館浦安)
- ☆2位 杉山 勝大 (埼玉・埼玉栄)
- 3位 高橋航太郎 (東京・実践学園)
- 3位 東海林聖央 (神奈川・三浦学苑)

◎令和4年度第72回関東高等学校卓球大会

期日 令和4年6月3日(金)～6月5日(日)

会場 千葉県浦安市 バルドラール浦安アリーナ

(1) 男子学校対抗

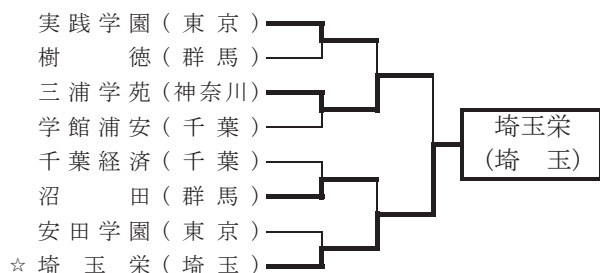

- ☆川 越 東 1回戦
- ☆鷺 宮 1回戦
- ☆正智深谷 1回戦

- ☆福 田 (埼玉・埼玉栄) 3回戦
- ☆吉 田 (埼玉・埼玉栄) 3回戦
- ☆池 田 (埼玉・埼玉栄) 3回戦
- ☆石 井 (埼玉・春日部東) 2回戦
- ☆須 黒 (埼玉・埼玉栄) 2回戦
- ☆矢 代 (埼玉・埼玉栄) 2回戦
- ☆鈴 木 (埼玉・埼玉栄) 2回戦
- ☆池 上 (埼玉・埼玉栄) 2回戦

(2) 女子学校対抗

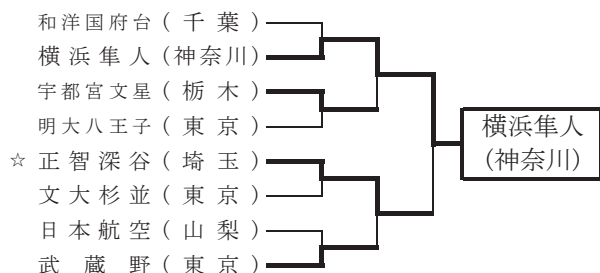

- ☆埼玉栄 1回戦
- ☆秋草学園 2回戦
- ☆星 野 1回戦

(6) 女子シングルス

- 1位 岩木 仁香 (神奈川・横浜隼人)
- 2位 武山 華子 (神奈川・横浜隼人)
- 3位 宮内 理伸 (神奈川・横浜隼人)
- 3位 東川 羽葉 (栃木・宇都宮文星)

- ☆ 狩 野 (埼玉・埼玉栄) ベスト8
- ☆ 坂 崎 (埼玉・正智深谷) ベスト8
- ☆ 長 部 (埼玉・正智深谷) 4回戦
- ☆ 矢 島 (埼玉・正智深谷) 4回戦
- ☆ 山 口 (埼玉・正智深谷) 3回戦
- ☆ 濱 岡 (埼玉・正智深谷) 2回戦
- ☆ 八ツ田 (埼玉・正智深谷) 2回戦
- ☆ 栗 原 (埼玉・埼玉栄) 2回戦
- ☆ 熊 田 (埼玉・正智深谷) 2回戦

◎令和4年度全国高等学校総合体育大会卓球競技大会

第91回全国高等学校卓球選手権大会

期日 男子：令和4年7月29日（金）～8月3日（水）

女子：令和4年8月3日（水）～8月8日（水）

会場 愛媛県・宇和島市総合体育館

(1) 男子学校対抗



☆埼玉栄（埼玉） 2回戦

(2) 女子学校対抗



☆正智深谷（埼玉） 2回戦

(3) 男子シングルス

- 1位 鈴木（愛知・愛工大名電）
 2位 吉山（愛知・愛工大名電）
 3位 三木（山口・野田学園）
 3位 芝（山口・野田学園）

- ☆杉山（埼玉・埼玉栄） 2回戦
 ☆須黒（埼玉・埼玉栄） 1回戦
 ☆福田（埼玉・埼玉栄） 1回戦
 ☆石井（埼玉・春日部東） 1回戦
 ☆吉田（埼玉・埼玉栄） 2回戦
 ☆加藤（埼玉・埼玉栄） 2回戦
 ☆渡辺（埼玉・川越東） 2回戦

(4) 女子シングルス

- 1位 赤江（大阪・リベルテ）
 2位 大藤（大阪・四天王寺）
 3位 横井（大阪・四天王寺）
 3位 由本（大阪・リベルテ）

- ☆矢島（埼玉・正智深谷） 5回戦
 ☆坂崎（埼玉・正智深谷） 5回戦
 ☆狩野（埼玉・埼玉栄） 3回戦
 ☆濱岡（埼玉・正智深谷） 2回戦
 ☆長部（埼玉・正智深谷） 棄権
 ☆山口（埼玉・正智深谷） 棄権

(5) 男子ダブルス

- 1位 鈴木・萩原（愛知・愛工大名電）
 2位 徳田・木方（山口・野田学園）
 3位 杉浦・佐藤（出雲北陵）
 3位 吉山・中村（愛知・愛工大名電）

- ☆杉山・福田（埼玉・埼玉栄） 4回戦
 ☆矢代・須黒（埼玉・埼玉栄） 2回戦
 ☆池田・市村（埼玉・埼玉栄） 1回戦

(6) 女子ダブルス

- 1位 大藤・横井（大阪・四天王寺）
 2位 小林・野村（愛知・桜丘）
 3位 青井・白山（高知・明德義塾）
 3位 山崎・直江（島根・明誠）

- ☆矢島・坂崎（埼玉・正智深谷） 3回戦
 ☆田村・松本（埼玉・正智深谷） 2回戦
 ☆長部・八ツ田（埼玉・正智深谷） 棄権

ラグビー

ラグビー 専門部

東部支部専門委員長 鹿野 剛 生
(草加東高等学校)

南部支部専門委員長 小松 広 実
(川口高等学校)

専門部長



持田 雄 一
(熊谷工業高等学校長)

専門委員長



宮本 和 則
(大宮高等学校)

西部支部専門委員長

内山 享 祐
(川越高等学校)

北部支部専門委員長

橋本 大 介
(熊谷工業高等学校)

令和4年度を振り返って

今年度予定された諸行事は、コロナ禍の中、工夫をしながら、各学校顧問、専門部、県高体連、県ラグビー協会、県スポーツ振興課の方々の御指導、御協力により無事終了しました。感謝とお礼を申し上げます。

令和4年度を振り返ると、第102回全国大会に埼玉から、昌平高が3年連続4回目の出場を果たした。昌平高が2回戦に進出したが、全国の壁は厚かった。来年度も県内において更にお互い切磋琢磨し、県全体のレベルアップをはかり埼玉高校ラグビーが全国の舞台上で活躍することを願っている。

○全国選抜大会

昨年度の全国選抜大会には埼玉県から開催県枠で川越東高が出場した。32チームのトーナメントで行われるのが2年目となった。川越東高は九州ブロック2位の佐賀工業高(佐賀)と対戦。前半2分に先制されると相手のテンポのいいアタックに翻弄され、5分、9分とトライを許し、主導権を握られた。しかし川越東高も反撃、前半23分、中盤からBKが個人技で相手を抜き去りトライ。待望のワントライを取り返す。それでも流れは変わらず前半も佐賀工業高があと2トライを追加し、7-33で折り返す。後半に入っても力強くテンポのいいアタックは止められず、FW、BKともに圧力を受け7トライを献上する。全国常連校の壁は厚く7-76でノーサイドとなった。2日目、交流戦に回った川越東高は勿来工業高(福島)と対戦。川越東高はFW、BK一体となった得意の展開ラグビーを披露。トライを量産し、前後半、共に4トライずつ奪った。守っては勿来工業高の攻撃を1トライに抑えた。、ゴールも全て成功し56-7で勿来工業高に圧勝した。相手の反撃を1トライに抑え、全国1勝

したことは大きな自信となり、春、夏への財産となった。

○関東大会県予選

出場4校を競った県予選は、新人戦3位決定戦で戦った昌平高と熊谷工業高の決勝となった。新人戦は昌平が勝利している今季2度目の対戦。強力なFW、接点を武器にBKの展開力もあり、またDFを強化してきた昌平高とセットプレーからテンポのいいATをし、FW、BK一体となった連続攻撃をする熊谷工業高の両校の注目の一戦。先制したのは昌平高だった。前半7分、昌平高がラインアウトから縦に強いランナーを当て、攻め続けると。最後はラックサイドをBKが抜け、先制トライ。すぐに前半14分にも連続攻撃で最後はBKのオフロードで仕留めトライ。追加点をあげる。熊谷工業は前半19分、10m付近から長い距離のPGを決め3点を返す。その後一進一退の攻防が繰り返されるが、前半28分、昌平高が相手ラックをめくりあげ、ターンオーバーし、大外に展開しトライを奪う。前半を19-3と昌平リードで折り返す。後半に入っても昌平高はDFと接点で圧力をかけ続けて、3トライ。熊谷工業高を0点に抑え、36-3で昌平高が勝利した。この大会昌平高は2年連続3度目の優勝となり、秋の全国大会予選の第1シードとなった。

3位決定戦は川越東高が深谷高をモールや縦への突破から攻撃、またBKのスピードを生かした攻撃で競り勝ち、関東大会出場を決めた。深谷高もBKの推進力、展開力を武器に関東大会に出場。経験がチームを飛躍させるきっかけとなるであろう。

この結果、昌平高・熊谷工業高・川越東高・深谷高の4校が山梨県で開催される関東大会に出場を決めた。同時に秋の全国予選のAシードを勝ち取り、花園に向けての戦いに注目が集まる。

○関東大会（開催：山梨県・富士吉田市）

本県代表4校は、Bブロック昌平高、Cブロック川越東高、Dブロック熊谷工業高、Fブロック深谷高での出場となった。初日の1回戦は4チームとも敗退し、3位決定戦へとまわった。2日目の3位決定戦。Bブロック昌平高は桐生第一高（群馬）に5-10と惜しくも競り負け4位。Cブロック川越東高は専大松戸高（千葉）と対戦。40-0と勝利し3位。Dブロック熊谷工業高は慶應義塾高（神奈川）と対戦。7-29で敗れ4位。Fブロック深谷高は佐野日大高（栃木）と対戦46-7で勝利し3位。ブロックの優勝校はなく、残念な結果となり、秋へ向けての飛躍が期待される。

○全国7人制大会県予選

今年度で第9回大会となった7人制の全国大会。パリオリンピックに向けた7人制ラグビー強化。また普及を目指し優秀な人材を発掘する機会とラグビー競技への単独チームでの出場数を増やす目的の大会。46校37チームの参加は、部員不足で15人制での単独出場が困難な学校も出場し大いに盛り上がった大会となった。初日のトーナメントを経て8校が争った2日目の決勝トーナメントは、昌平高と川越東高の決勝戦となった。前半すぐに川越東が先制するが、フィジカルの強さとBKのスピードを前面に出した昌平高がゲームを支配。12-7と昌平高がリードし前半を折り返す。後半に入っても7人制を熟知した戦いでゲームを支配。川越東高も粘りを見せ、トライを取るが、前半のリードを生かした昌平高が、31-14で2年ぶり3回目の優勝を決めた。多くの単独校が参加でき、生徒にも良い経験となった大会であった。

○全国7人制大会（長野県・菅平高原）

第9回大会は昌平高が3年ぶり3回目の出場。予選リーグではCプールに。熊本西高（熊本）に対し17-21で敗れ、朝明高（三重）にも15-21と敗れ2敗した。全国の強豪と多くの試合を経験したことは、今後の活躍に期待ができる大会となった。

○国体関東ブロック大会（東京都・江戸川区）

昌平高校中心（最多13人）に9校23人の混成チームで臨んだ久しぶりの国体関東ブロック大会。チーム埼玉は茗溪学園を要する茨城県と対戦。前半2分押し込まれてたまらず反則。PGで3点を奪われる。その後も茨城県のスピードパワーで圧倒され、前半10分、23分とトライを奪われる。埼玉もチャンスを作るがミスで得点を奪えない。0-17で前半を折り返す。後半も粘り強く埼玉は

DFをするが、圧力を受け続け得点を奪えず、後半10分にトライを奪われ、22分にPGを決められた。結局0-27で茨城県に敗れた。点差以上に試合内容は完敗であった。これからの奮起が期待される。

○全国大会県予選

Bシード2校が敗れるという波乱の展開になったがAシード4校は順調にベスト8進出を決めた。1~3回戦でも熱戦が繰り広げられ、見応えのあるゲームが多く見られた。準々決勝ではAシードの昌平高・熊谷工業高・川越東高の3校とBシードの浦和高が勝利し、準決勝に駒を進めた。

第1試合は2年連続ベスト4進出の第2シードの熊谷工業高対4年連続ベスト4進出の第3シード川越東高の対戦。今シーズンは初顔合わせとなる実力校同士の対戦。好ゲームが期待された。前半5分、川越東高がペナルティーから敵陣深く入るとラインアウトからモールでFWが先制トライ。今年はBKだけではなく力を発揮する。熊谷工業高がキックオフでミスをする、すぐに前半8分、FW、BK一体となり、縦突破と横にグラウンド広く使いトライ。12-0と追加点をあげる。熊谷工業高も負けじと反撃前半14分、得意のスクラムを押し込み、プレッシャーをかける、とすかさず川越東はペナルティー。PGをしっかりと決め3点を返す。少し落ち着くかと思われたが、川越東の猛攻は止まらず、前半16分、20分と立て続けにトライをを重ね、26-3と突き放す。熊谷工業高は前半26分、敵陣深く攻め込むとPKからFWがクイックスタートをし、初トライをあげて、26-10で前半を折り返す。後半も流れは変わらず川越東高が2トライ2ゴール追加し、40-10で勝利し、決勝進出を決めた。第2試合は関東予選を制した6年連続ベスト4の第1シードの昌平高と2年ぶりベスト4の第5シードの浦和高との対戦。関東予選では昌平高が26-8で勝利している今年度2度目の対戦。均衡を破ったのは昌平高、前半11分、敵陣スクラムから順目に3回攻撃し最後は大外のFWがねじ込んでトライ。5-0とする。浦和高の反則が多く、昌平高のペースで前半終了となる。後半も昌平が先に追加点をあげる。後半13分、敵陣深いスクラムから強いランナーをSHに置き⑧⑨で押し込んでトライ。12-0とする。浦和高も後半16分、蹴り勝って得た敵陣ラインアウトから展開。BKが抜けるとゴール前へ。そこからFWが連続攻撃し、ねじ込んでトライ。12-5とする。後半30分、浦和高が大チャンスを得るが、昌平が強みのスクラムでその反撃をつぶした。ここぞという時のスクラムの集中力は圧巻であった。そのまま時間が過ぎ、

ラグビー

ノーサイド。12-5で昌平校が勝ち、決勝進出を決めた。

決勝戦は2年ぶり3度目の第3シード川越東高と3年連続6度目の第1シードの昌平高との対戦になった。今年度は新人戦以来2度目の対戦となっており、新人戦は川越東高が勝利している。昌平高のフィジカルと強固なDF対川越東高の展開ラグビーとどちらが持ち味を出せるか好ゲームが予想された。先制したのは昌平高。前半6分、中盤ラインアウトから得意のモールを20mくらい押し、BKに展開。連続攻撃を仕掛け、最後はラックサイドをFWがもぐってトライ。7-0とリードをする。

昌平高はフィジカルで圧倒するが反則が多く、リズムがつかめない。対する川越東高も反則をもらい、攻め込むが分厚い昌平高のDFに阻まれチャンスをつぶす。昌平高の接点の強さに負け、早い展開も封じられてなかなか持ち味が出せない。両チームとも流れをつかめず前半はそのまま7-0とロースコアのまま昌平がリードして前半を折り返す。後半、最初にチャンスをつかんだのは昌平高。後半4分、ラックから⑨がハイパントを上げるとワンバウンドしたボールがラッキーバウンドで昌平高の選手に入り、そのまま走り切りトライ。14-0とリードを広げる。その後はお互いにミスや粘り強いDFで得点をあげれず膠着状態へ。あきらめない川越東はロスタイムに入った後半35分。インゴールへ入ったがグラウディングができず、昌平高のゴールラインドロップアウトに。中盤でそのボールをとった川越東高は攻め込み、最後はBKが個人技でトライをとり切った。惜しくもここでタイムアップ。追いつくことはできなかったが最後の最後でワントライをとった川越東の意地のトライが来年につながる思いで素晴らしかった。昌平高へ粘り強いDFと接点で14-7と勝利し、3年連続3度目の優勝を果たした。両チームとも力を出し切り、最後の最後まで戦った姿は見るもの全ての人を感動させた。素晴らしい試合であった。昌平高は花園ラグビー場で大いに力を発揮し、大いに暴れまわってほしい。

○全国大会

埼玉代表の昌平高は3年連続4回目の出場。1回戦の相手は、3年ぶり29回目の出場となる熊本工業高(熊本)と対戦。序盤FWの突破からチャンスを作るが、相手の厳しいDFにより得点を奪えない。すると徐々に熊本工業高にペースを握られる。それから前半25分間は終始、熊本工業高のペースでゲームが行われる。熊本工業高はFWの縦突破で何度もチャンスを作るが、ラインアウトのミスや昌平高の粘り強いDFでなかなかゴールラインを割れない。ゴール前ペナルティーも果敢にサインプ

レーを挑むが昌平の壁に阻まれる。昌平高は力強いDFで相手を跳ね返すが、ミスや反則でなかなか自陣から脱出できない。前半はずっとこのままかと思われたが、前半の最後に昌平がワンチャンスをものにする。前半最後のプレー、敵陣で相手ボールスクラムを得意のスクラムで押し込みペナルティーを得る。FWでラッシュを続け、前半37分、ゴール前ペナルティーからスクラムを選択し、縦に連続攻撃をしかけ、最後にSHが抜け出しトライ。ゴールも決まり7-0と昌平高がリードする。前半は終始、自陣でプレーをしていたが、最後ワンチャンスをものにした集中力は圧巻だった。後半も一進一退の攻防は続くが、流れは、終始スクラムでプレッシャーをかけ続ける昌平高に傾く。後半10分、敵陣で得意のモールを押し込み、最後はFWがなだれ込んでトライ。ゴールも決まり、追加点をあげ、14-0とする。後半24分にもキックカウンターから展開し、BKがトライ。19-0とし、試合を決定づけた。熊本工業高も意地を見せ、後半30分強みのFWが押し込みトライ。一矢を報いたが時すでに遅く、19-7で昌平高が勝利した。熊本工業高のフィジカルと力強いFWに苦戦はしたものの、終始、昌平高の安定した粘り強いDFと圧倒した強固なスクラムが光った試合だった。最後まで崩れないDF力の勝利であった。2回戦は9年連続15回目の出場です。Bシード京都成章高(京都)と対戦することとなった。基本を忠実に多彩な攻撃を仕掛けてくるディフェンディングチャンピオンに昌平高がどこまでディフェンスで踏ん張れるか注目が注がれた。京都成章高は開始2分BKの展開から先制トライを奪う。モールや展開など多種多彩な攻撃とフィジカルで圧倒。昌平高も粘り強いDFを見せたが12-40でノーサイド。昌平高の年越しはまた来年以降に持ち越しとなったが、通用する部分もたくさんあり、また1、2年生も試合で活躍しており、来年度以降に希望の見える昌平高の戦いだった。特に後半の互角の戦いぶり(12-19)は、今後を期待させる戦いであった。個の強さ・判断力、チームの戦術と全国のレベルを痛感する大会であった。この現実を真摯に受け止め、今後の埼玉高校ラグビーのさらなる躍進のきっかけとなって欲しい内容であった。

○新人大会

ここ最近4強に名を連ねている川越東高校と昌平高校の私立高校同士の決勝戦。花園予選でリベンジに燃えていて、BKに力強いタレントが揃っている実力のある川越東高と接点を武器に粘り強いDFを身上とする昌平高との決勝戦となった。序盤からBKの速いランナーを

使ってカウンターを仕掛ける川越東高に流れが来る。前半14分、相手の背後のスペースに有効なキックを蹴り、DFし、ターンオーバー。そのまま圧力をかけると昌平高はたまらず反則。難しい位置であったがPGをきっちり決め、川越東高が3点を先制する。その後も川越東の優勢は止まらない。前半23分、川越東高はグラウンドを大きく使い左右に展開、最後は絶妙なキックパスが決まりトライ。その後も1PG、1トライを重ね川越東高が前半18-0とリードで折り返す。後半に入って昌平高も必死のDFで対抗するが川越東高のダブルタックルとBKの強い接点で反則を繰り返してしまい、流れをつかめない。後半も川越東高が1PGを決め点差を広げる。昌平高は後半24分、ペナルティーからクイックスタート、FW、BK一体となって粘り強く攻め続ける。見事な集中力でミスなく12次攻撃を重ね、待望のトライ。昌平高らしい粘り強いトライであった。反撃もそこまでで、終わってみると21-5と川越東高が優勝した。2年連続3度目の優勝を飾った。川越東高は全国選抜大会（3月24日～3月31日・熊谷ラグビー場）の出場権を手にした。

今大会はどの試合も接戦が多く、これからも混戦が続く戦国時代が予想される。川越東高を中心に、昌平高、本庄第一高、深谷高など、どの学校にもチャンスがある1年であると予想される。

○関東新人大会

全国選抜大会出場に向け、各県の代表チームは高いモチベーションで参加してくるこの大会。本県からは、川越東高と昌平高の2校が出場。県新人戦を1位で通過した川越東高は1回戦、神奈川県2位の東海大相模高（神奈川県）と対戦。前半、東海大相模高に先制されるが2つのPGで逆転。全国の強豪相手にDFで健闘。前半終了間際、逆転のトライを許し前半をリードされて後半へ。後半、東海大相模高の猛攻を絶え後半15分にBKからの攻撃でトライをあげ11対12。終盤も粘りを見せたが1点差での惜敗となった。県新人戦2位通過の昌平高は群馬県1位の明和県央高と対戦。試合開始からペースを掴んだ昌平高が連続トライをあげる。前半を14対5とリードした昌平高は後半も着実のスコアを重ねる。終盤に2トライを与え猛追されたが25対24と1点差で逃げ切り、準々決勝進出を決めた。昌平高の準々決勝の相手は、神奈川県1位の桐蔭学園。前半開始早々から縦横無尽なアタックを見せる桐蔭学園高に力の差を見せつけられ、0対64と圧倒される。後半も桐蔭学園のハイスピードなラグビーについていけず0対111と大敗。全国トップクラスとの差を見せつけられた。順位決定戦にまわった昌平

は茨城県1位の茗溪学園高と対戦。勝った方が選抜大会出場を決める。前半、茗溪学園高の猛攻に防戦一方となり苦しい展開となる。先制トライをされた後、何とか1トライを返したがその後はペースを掴めず7対26とリードされ前半を終了。後半、エリアマネジメントを試みるが、キックボールを茗溪学園高BKラインにカウンターアタックされトライを奪われる。必死の反撃を試みるが、茗溪学園高の攻撃を止めることが出来ず、7対59で敗退。全国選抜大会出場権を得ることは出来なかった。3月25日から地元埼玉・熊谷において開催される全国選抜大会では、開催県枠で出場を決めた川越東高が、全国の舞台でどれだけ戦えるか。チャレンジャーとしての戦いに期待したい。

◎第23回全国選抜大会

1回戦（3/25）（於 県営ラグビー場）

川越東 7 $\left\{ \begin{array}{l} 7-33 \\ 0-43 \end{array} \right\}$ 76 佐賀工業（佐賀）

敗者戦（3/26）（於 県営ラグビー場）

川越東 56 $\left\{ \begin{array}{l} 28-0 \\ 28-7 \end{array} \right\}$ 7 勿来工業（福島）

◎第70回関東大会県予選

準々決勝（4/29）（於 県営ラグビー場B）

川越東 43 $\left\{ \begin{array}{l} 24-0 \\ 19-7 \end{array} \right\}$ 7 慶應志木

昌平 26 $\left\{ \begin{array}{l} 14-3 \\ 12-5 \end{array} \right\}$ 8 浦和

深谷 36 $\left\{ \begin{array}{l} 29-0 \\ 7-0 \end{array} \right\}$ 0 城西川越

熊谷工業 ① $\left\{ \begin{array}{l} - \\ - \end{array} \right\}$ 0 正智深谷
不戦勝

準決勝（5/3）（於 県営ラグビー場B）

昌平 37 $\left\{ \begin{array}{l} 17-0 \\ 20-0 \end{array} \right\}$ 0 深谷

熊谷工業 ① $\left\{ \begin{array}{l} - \\ - \end{array} \right\}$ 0 川越東
不戦勝

決勝及び3位決定戦（5/8）（於 県営ラグビー場A）

○3位決定戦

川越東 21 $\left\{ \begin{array}{l} 7-5 \\ 14-5 \end{array} \right\}$ 10 深谷

ラグビー

○決勝

昌平 36 $\left\{ \begin{array}{l} 19-3 \\ 17-0 \end{array} \right\}$ 3 熊谷工業

◎第70回関東大会

(於 山梨県・富士吉田市)

第1日目 (6/3)

・Bブロック

昌平 10 $\left\{ \begin{array}{l} 7-19 \\ 3-26 \end{array} \right\}$ 45 茗溪学園 (茨城)

・Cブロック

川越東 0 $\left\{ \begin{array}{l} 0-28 \\ 0-35 \end{array} \right\}$ 63 桐蔭学園 (神奈川)

・Dブロック

熊谷工業 7 $\left\{ \begin{array}{l} 7-5 \\ 0-12 \end{array} \right\}$ 17 日大明誠 (山梨)

・Fブロック

深谷 7 $\left\{ \begin{array}{l} 0-0 \\ 7-25 \end{array} \right\}$ 25 早稲田実業 (東京)

第2日目 (6/5)

・Bブロック (3位決定戦)

昌平 5 $\left\{ \begin{array}{l} 0-7 \\ 5-3 \end{array} \right\}$ 10 桐生第一 (群馬)

・Cブロック (3位決定戦)

川越東 40 $\left\{ \begin{array}{l} 21-0 \\ 19-0 \end{array} \right\}$ 0 専大松戸 (千葉)

・Dブロック (3位決定戦)

熊谷工業 7 $\left\{ \begin{array}{l} 7-19 \\ 0-10 \end{array} \right\}$ 29 慶應義塾 (神奈川)

・Fブロック (3位決定戦)

深谷 46 $\left\{ \begin{array}{l} 12-0 \\ 34-7 \end{array} \right\}$ 7 佐野日大 (栃木)

◎令和4年度 国体県予選

準決勝 (6/8)

(於 県営ラグビー場 B)

浦和 ① $\left\{ \begin{array}{l} 12-12 \\ 7-7 \end{array} \right\}$ 19 慶應志木

城西川越 17 $\left\{ \begin{array}{l} 0-0 \\ 17-5 \end{array} \right\}$ 5 本庄第一

決勝及び3位決定戦 (6/12) (於 県営ラグビー場 B)

○3位決定戦

慶應志木 24 $\left\{ \begin{array}{l} 12-5 \\ 12-12 \end{array} \right\}$ 17 本庄第一

○決勝

浦和 31 $\left\{ \begin{array}{l} 12-0 \\ 19-12 \end{array} \right\}$ 12 城西川越

◎第9回全国7人制大会県予選

(於 県営熊谷ラグビー場 B)

準々決勝 (6/19)

昌平 33 $\left\{ \begin{array}{l} 14-7 \\ 19-12 \end{array} \right\}$ 19 熊谷

深谷 20 $\left\{ \begin{array}{l} 10-0 \\ 10-7 \end{array} \right\}$ 7 所沢北

川越東 26 $\left\{ \begin{array}{l} 19-0 \\ 7-0 \end{array} \right\}$ 0 早大本庄

熊谷工業 26 $\left\{ \begin{array}{l} 7-14 \\ 19-0 \end{array} \right\}$ 14 慶應志木

準決勝

昌平 22 $\left\{ \begin{array}{l} 17-5 \\ 5-7 \end{array} \right\}$ 12 深谷

川越東 45 $\left\{ \begin{array}{l} 24-7 \\ 21-5 \end{array} \right\}$ 12 熊谷工業

○決勝

昌平 31 $\left\{ \begin{array}{l} 12-7 \\ 19-7 \end{array} \right\}$ 14 川越東

◎第9回全国7人制大会

(於 長野県・菅平高原)

予選プール I (7/16)

昌平 17 $\left\{ \begin{array}{l} 10-7 \\ 7-14 \end{array} \right\}$ 21 熊本西 (熊本)

昌平 15 $\left\{ \begin{array}{l} 10-5 \\ 5-19 \end{array} \right\}$ 24 朝明 (三重)

2日目より事情により棄権

◎令和4年度国体関東ブロック大会

(於 東京都・江戸川区)

1回戦 (8/24)

全埼玉 0 $\left\{ \begin{array}{l} 0-17 \\ 0-10 \end{array} \right\}$ 27 全茨城

◎第102回全国大会県予選

準々決勝 (11/5)

(於 県営ラグビー場 A)

昌平 38 $\left\{ \begin{array}{l} 26-3 \\ 12-0 \end{array} \right\}$ 3 熊谷

浦和 12 $\left\{ \begin{array}{l} 5-0 \\ 7-5 \end{array} \right\}$ 5 深谷

ラグビー

川越東 38 $\left\{ \begin{array}{l} 19-7 \\ 19-7 \end{array} \right\}$ 14 城西川越

熊谷工業 45 $\left\{ \begin{array}{l} 19-5 \\ 26-5 \end{array} \right\}$ 10 立教新座

準決勝 (11/12) (於 県営熊谷ラグビー場 A)

浦和 5 $\left\{ \begin{array}{l} 0-5 \\ 5-7 \end{array} \right\}$ 12 昌平

川越東 40 $\left\{ \begin{array}{l} 26-10 \\ 14-0 \end{array} \right\}$ 10 熊谷工業

決勝 (11/19) (於 県営熊谷ラグビー場 A)

昌平 14 $\left\{ \begin{array}{l} 7-0 \\ 7-7 \end{array} \right\}$ 7 川越東

◎第102回全国大会

(於 近鉄花園ラグビー場)

1回戦 (12/28)

昌平 19 $\left\{ \begin{array}{l} 7-0 \\ 12-7 \end{array} \right\}$ 7 熊本工業 (熊本)

2回戦 (12/30)

昌平 12 $\left\{ \begin{array}{l} 0-21 \\ 12-19 \end{array} \right\}$ 40 京都成章 (京都)

◎令和4年度第68回新人大会

準々決勝 (1/22) (於 西第一多目的広場)

昌平 24 $\left\{ \begin{array}{l} 10-5 \\ 14-7 \end{array} \right\}$ 12 慶應志木

本庄第一 31 $\left\{ \begin{array}{l} 21-0 \\ 10-0 \end{array} \right\}$ 0 熊谷工業

深谷 29 $\left\{ \begin{array}{l} 19-5 \\ 10-12 \end{array} \right\}$ 17 浦和

川越東 63 $\left\{ \begin{array}{l} 28-0 \\ 35-5 \end{array} \right\}$ 5 川越

準決勝 (1/29) (於 県営熊谷ラグビー場 C)

川越東 27 $\left\{ \begin{array}{l} 12-5 \\ 15-0 \end{array} \right\}$ 5 深谷

昌平 20 $\left\{ \begin{array}{l} 7-0 \\ 13-5 \end{array} \right\}$ 5 本庄第一

決勝戦 (2/4) (於 県営熊谷ラグビー場 B)

○決勝

川越東 21 $\left\{ \begin{array}{l} 18-0 \\ 3-5 \end{array} \right\}$ 5 昌平

◎令和4年度第24回関東新人大会

関東新人大会 (於 群馬 敷島運動公園)

1回戦 (2/11)

川越東 11 $\left\{ \begin{array}{l} 6-12 \\ 5-0 \end{array} \right\}$ 12 東海大相模 (神奈川)

1回戦 (2/11)

昌平 25 $\left\{ \begin{array}{l} 14-5 \\ 11-19 \end{array} \right\}$ 24 明和県央 (群馬)

2回戦 (2/12)

昌平 0 $\left\{ \begin{array}{l} 0-64 \\ 0-47 \end{array} \right\}$ 111 桐蔭学園 (神奈川)

敗者戦 (2/18)

昌平 7 $\left\{ \begin{array}{l} 7-26 \\ 0-33 \end{array} \right\}$ 59 茗溪学園 (茨城)

都県対抗戦

(於 栃木県総合運動公園ラグビー場)

Aブロック

埼玉県 34 $\left\{ \begin{array}{l} 22-5 \\ 12-14 \end{array} \right\}$ 19 神奈川県

※埼玉県 A ブロック初優勝

◎令和4年度 埼玉県高校ラグビーベスト15

| | 氏名 | 所属 | 学年 |
|----|---------|--------|----|
| 1 | 橋口 博夢 | 昌平高校 | 3 |
| 2 | 小山田 ロマン | 昌平高校 | 3 |
| 3 | 植松進之輔 | 昌平高校 | 3 |
| 4 | 山内 滉太 | 昌平高校 | 3 |
| 5 | 石坂 侑人 | 昌平高校 | 3 |
| 6 | 田中 旭 | 昌平高校 | 3 |
| 7 | 篠崎 優元 | 熊谷工業高校 | 3 |
| 8 | 西村 泰士 | 昌平高校 | 3 |
| 9 | 西ヶ谷 昂 | 川越東高校 | 3 |
| 10 | 廣内 颯 | 昌平高校 | 3 |
| 11 | 濱田 匠 | 昌平高校 | 3 |
| 12 | 井崎 克 | 昌平高校 | 3 |
| 13 | 平岡 勝凱 | 深谷高校 | 3 |
| 14 | 土居 泰介 | 川越東高校 | 3 |
| 15 | 阪野 孝輔 | 浦和高校 | 3 |

ボート



専門部長



内田 靖
(浦和商业高等学校長)

専門委員長



松尾 亜里紗
(浦和商业高等学校)

年間のまとめと抱負

委員長 松尾 亜里紗

令和4年度の高体連ボート専門部の事業も、残すところ全国選抜大会だけとなった現在、1年を振り返ってみますと、感染拡大防止対策から徐々に以前からの大会運営のやり方に戻りつつある光の差していくような方向が見られる1年間でした。

令和4年3月21日静岡県浜松市天竜ボート場で開催された全国選抜大会は、前年度の関東選抜大会で3位（男子シングルは4位）に入賞した3クルーが出場しました。年末年始の感染拡大による部活動の制限の影響か、どのクルーも決勝・順位決定に進出することなく終わってしまいました。

5月13、14日と、関東大会県予選を開催いたしました。感染拡大防止対策として、健康チェックシートの提出は、ボートコース来場時最初に行なうこと、屋外での選手待機場所の確保も調整し、感染拡大防止対策を徹底して運営いたしました。戸田ボートコースは県の施設であり、一般の方々も多く訪れる公園でもあります。施設の感染拡大防止のルールに則りながら、マスクの着用、ソーシャルディスタンスの確保を呼び掛け、応援の声は出せないながらも、ゴール後のクルーを拍手で讃えたり、保護者や一般の方々の観戦も一部コントロールしながら行い、少し活気づいてきた試合運営ができました。

6月4、5日と、関東高等学校ボート大会が千葉県小見川漕艇場で開催されました。埼玉県予選で決勝6位までに入賞したクルーが出場しました。強い風、強い波に翻弄されたクルーが多く、優勝カップを持ち帰ることはどのクルーも出来なかった苦しい結果となりました。

続いて、6月17、18日、ほとんどの3年生が最後の引退レースとなるインターハイ県予選の開催は、大変緊張する大会でした。各クルー1位のみが埼玉県代表としてインターハイに出場することができる、高校生にとって最も重要な大会です。感染拡大防止対策には十分に留意

し万全な準備で開催できました。どのレースも1位と2位が1秒から2秒の差しかなく、ミスオールでもしたら一気に差されてしまう、まさに激戦の決勝レースでした。インターハイ予選で優勝した6クルーは、愛媛県の本戦に8月11日から出場しました。平成29年に国体が行われた今治市玉川湖ボートコースでの開催で、当時、浦和一女の選手で結成した少年女子ダブルスカルが2位、南稜の少年女子舵手付きクォドルブルが3位に入賞した、埼玉にとって思い出のボートコースです。今年は渇水の影響で水位がかなり下がってしまい、練習水域や回漕レーンを狭く取らざるを得ない状況でした。毎朝ユンボで土をかいと水域を確保するという地元の皆様のご苦勞のもと大会を無事に運営していただきました。結果は川口市立の男子ダブルスカルのみ準決勝に進出できましたが、残りの5クルーは準々決勝敗退となりました。感染拡大防止のための部活動停止などの影響からか、関東の選手の活躍がいまいち見られない、西高東低の競技力分布が顕著に見られました。

9月16、17日には県新人戦を開催しました。夏休みの8月に行った強化事業の一つとして、来年度のインターハイ会場である北海道網走湖での強化合宿を行いました。栃木国体に出場する南稜と浦和商业の3年生女子ダブルの選手とともに、八潮高校の女子ダブル、慶應義塾志木高校の男子舵手付きクォドの3クルーが、北海道選抜の選手たちと合同練習を行いました。普段は1.5kmの狭い戸田ボートコースで練習している埼玉のクルーが、広大な網走の湖で果てしなく漕ぎ続けるという心身共に鍛える機会をいただきました。来年度インターハイに出場したい！という生徒のモチベーションにもつながり、熱く有意義な強化合宿を行いました。その成果もあり、八潮高校女子ダブルも、慶應義塾志木高校の男子舵手付きクォドも、この県新人戦でしっかりと優勝争いをするまで成長しました。この大会で4位に入賞したクルーが11月5、6日に神奈川県相模湖漕艇場で行なわれた関東選抜大会に出場しました。上位3位に入賞すると3月の全国選抜大会に出場できる、全国につながる重要な大会で

ボート

す。この大会から5年間、相模湖で開催し、関東都県から教員の役員や生徒の補助役員を供出することになりました。埼玉はボート部の部員数、学校数が関東で1番多く、多くの生徒や教員が大会運営に協力しました。

コロナ対策に追われたこの3年間で、埼玉県の競技力は全国に比べると圧倒的に低下してしまいました。他県では、合宿や遠征を当たり前に行かないガンガン強化していたと聞いています。今後、埼玉ボート専門部は感染対策をしっかりと行い、競技力向上と感染拡大防止対策を両立できるように専門部一丸となって邁進していくことを強く誓います。

◎第33回全国高等学校選抜ボート大会

(3月19～21日 静岡県浜松市天竜ボート場)

☆女子ダブルスカル

南 稜 (吉田・杉村)

| | | |
|-------|----|-----------|
| 予 選 | 5位 | 9' 08" 44 |
| 敗者復活 | 3位 | 8' 13" 46 |
| 準 決 勝 | 6位 | 8' 16" 15 |

☆女子舵手付クォドルプル

浦和一女 (永本・松丸・萱沼・山本・間木)

| | | |
|------|----|-----------|
| 予 選 | 5位 | 8' 24" 38 |
| 敗者復活 | 4位 | 8' 00" 82 |

☆男子シングルスカル

浦和商业 (群馬)

| | | |
|------|----|-----------|
| 予 選 | 4位 | 9' 08" 97 |
| 敗者復活 | 4位 | 8' 21" 29 |

◎令和4年度関東高等学校ボート大会・埼玉県予選会

(5月13・14日 戸田ボートコース)

☆女子シングルスカル

| | | |
|----|---------|-----------|
| 1位 | 川口市立・清水 | 4' 09" 31 |
| 2位 | 浦和一女・萱沼 | 4' 11" 01 |
| 3位 | 南 稜・圓目 | 4' 16" 04 |

☆女子ダブルスカル

| | | |
|----|-------|-----------|
| 1位 | 浦和一女A | 3' 54" 32 |
| 2位 | 浦和商业 | 3' 54" 56 |
| 3位 | 浦和一女B | 3' 57" 87 |

☆女子舵手付クォドルプル

| | | |
|----|------|-----------|
| 1位 | 浦和一女 | 3' 41" 71 |
| 2位 | 南 稜 | 3' 43" 55 |
| 3位 | 大 宮 | 3' 51" 15 |

☆男子シングルスカル

| | | |
|----|---------|-----------|
| 1位 | 浦和商业・群馬 | 3' 41" 73 |
| 2位 | 南 稜・神部 | 3' 51" 59 |

3位 川口市立・川

☆男子ダブルスカル

| | | |
|----|------|-----------|
| 1位 | 川口市立 | 3' 28" 12 |
| 2位 | 越ヶ谷 | 3' 31" 15 |
| 3位 | 慶應志木 | 3' 34" 14 |

☆男子舵手付クォドルプル

| | | |
|----|------|-----------|
| 1位 | 浦 和 | 3' 20" 45 |
| 2位 | 南 稜 | 3' 20" 76 |
| 3位 | 慶應志木 | 3' 21" 92 |

◎令和4年度関東高等学校ボート大会

(6月4・5日 千葉県小見川漕艇場)

☆女子シングルスカル

| | | | |
|---------|-------|----|-----------|
| 南 稜・圓目 | 決 勝 | 3位 | 4' 29" 39 |
| 川口市立・清水 | 決 勝 | 6位 | 4' 43" 77 |
| 浦和一女・萱沼 | 準 決 勝 | 4位 | |
| 浦和商业・村井 | 準 決 勝 | 4位 | |
| 越ヶ谷・小室 | 敗者復活 | 3位 | |

☆女子ダブルスカル

| | | | |
|------|-------|----|-----------|
| 越ヶ谷 | 決 勝 | 4位 | 4' 11" 02 |
| 浦和商业 | 準 決 勝 | 4位 | |
| 浦和一女 | 準 決 勝 | 4位 | |
| 大 宮 | 準 決 勝 | 5位 | |
| 八 潮 | 敗者復活 | 4位 | |

☆女子舵手付クォドルプル

| | | | |
|------|-------|----|-----------|
| 浦和一女 | 決 勝 | 2位 | 3' 53" 78 |
| 南 稜 | 決 勝 | 3位 | 3' 59" 92 |
| 大 宮 | 決 勝 | 4位 | 4' 04" 20 |
| 越ヶ谷 | 準 決 勝 | 4位 | |
| 浦和商业 | 敗者復活 | 3位 | |

☆男子シングルスカル

| | | | |
|----------|-------|----|-----------|
| 浦和商业・群馬 | 決 勝 | 5位 | 4' 20" 72 |
| 川口市立・川 | 決 勝 | 6位 | 4' 23" 39 |
| 南 稜・神部 | 準 決 勝 | 4位 | |
| 越ヶ谷・花籠 | 敗者復活 | 4位 | |
| 慶應志木・飯牟礼 | 予 選 | 除外 | |

☆男子ダブルスカル

| | | | |
|------|-------|----|------|
| 川口市立 | 決 勝 | 3位 | 計測不能 |
| 慶應志木 | 決 勝 | 5位 | 計測不能 |
| 越ヶ谷 | 準 決 勝 | 4位 | |
| 浦和商业 | 準 決 勝 | 5位 | |
| 浦 和 | 敗者復活 | 3位 | |

☆男子舵手付クォドルプル

| | | | |
|-----|-------|----|-----------|
| 南 稜 | 決 勝 | 6位 | 3' 30" 91 |
| 浦 和 | 準 決 勝 | 5位 | |

ボート

| | | |
|------|------|----|
| 慶應志木 | 準決勝 | 5位 |
| 越ヶ谷 | 準決勝 | 6位 |
| 浦和商业 | 敗者復活 | 4位 |
| 川口市立 | 敗者復活 | 6位 |

| | | |
|------|----|-----------|
| 予選 | 3位 | 3' 44" 28 |
| 準々決勝 | 1位 | 4' 11" 60 |
| 準決勝 | 3位 | 3' 54" 78 |

☆男子シングルスカル

浦和商业 (群馬)

| | | |
|------|----|-----------|
| 予選 | 3位 | 3' 40" 75 |
| 準々決勝 | 4位 | 4' 01" 62 |

☆男子ダブルスカル

川口市立 (宮本・神部)

| | | |
|------|----|-----------|
| 予選 | 2位 | 3' 19" 07 |
| 準々決勝 | 2位 | 3' 57" 25 |
| 準決勝 | 3位 | 3' 39" 27 |

☆男子舵手付クォドルプル

慶應志木 (鈴木・澤路・佐藤・加藤・瀧澤)

| | | |
|------|----|-----------|
| 予選 | 4位 | 3' 25" 11 |
| 敗者復活 | 1位 | 3' 37" 72 |
| 準々決勝 | 4位 | 3' 43" 04 |

◎高校総体兼全日本高校選手権大会・埼玉県予選会

(6月17・18日 戸田ボートコース)

☆女子シングルスカル

| | | |
|----|---------|-----------|
| 1位 | 川口市立・清水 | 4' 12" 63 |
| 2位 | 浦和商业・村井 | 4' 18" 84 |
| 3位 | 浦和一女・萱沼 | 4' 20" 19 |

☆女子ダブルスカル

| | | |
|----|------|-----------|
| 1位 | 越ヶ谷 | 3' 54" 65 |
| 2位 | 浦和一女 | 3' 55" 55 |
| 3位 | 浦和商业 | 3' 57" 77 |

☆女子舵手付クォドルプル

| | | |
|----|------|-----------|
| 1位 | 浦和一女 | 3' 44" 32 |
| 2位 | 南稜 | 3' 46" 29 |
| 3位 | 大宮 | 3' 51" 82 |

☆男子シングルスカル

| | | |
|----|----------|-----------|
| 1位 | 浦和商业・群馬 | 3' 43" 80 |
| 2位 | 川口市立・川 | 3' 47" 73 |
| 3位 | 慶應志木・飯牟礼 | 3' 49" 16 |

☆男子ダブルスカル

| | | |
|----|------|-----------|
| 1位 | 川口市立 | 3' 26" 25 |
| 2位 | 越ヶ谷 | 3' 28" 84 |
| 3位 | 慶應志木 | 3' 29" 09 |

☆男子舵手付クォドルプル

| | | |
|----|------|-----------|
| 1位 | 慶應志木 | 3' 20" 45 |
| 2位 | 南稜 | 3' 22" 63 |
| 3位 | 浦和 | 3' 26" 61 |

◎県民総合体育大会兼埼玉県高等学校新人大会ボート競技会

(9月16・17日 戸田ボートコース)

☆女子シングルスカル

| | | |
|----|---------|-----------|
| 1位 | 南稜・圓目 | 4' 21" 64 |
| 2位 | 川口市立・清水 | 4' 26" 11 |
| 3位 | 浦和一女・関 | 4' 35" 50 |

☆女子ダブルスカル

| | | |
|----|-------|-----------|
| 1位 | 浦和一女B | 3' 57" 28 |
| 2位 | 浦和一女A | 3' 58" 82 |
| 3位 | 八潮 | 4' 14" 16 |

☆女子舵手付クォドルプル

| | | |
|----|------|-----------|
| 1位 | 南稜 | 4' 04" 64 |
| 2位 | 浦和商业 | 4' 04" 83 |
| 3位 | 越ヶ谷 | 4' 05" 86 |

☆男子シングルスカル

| | | |
|----|----------|-----------|
| 1位 | 川口市立A・宮本 | 3' 52" 88 |
| 2位 | 南稜A・高橋 | 4' 13" 56 |
| 3位 | 川口市立B・船田 | 4' 17" 50 |

☆男子ダブルスカル

| | | |
|----|------|-----------|
| 1位 | 南稜 | 3' 40" 21 |
| 2位 | 浦和商业 | 3' 41" 51 |
| 3位 | 慶應志木 | 3' 55" 31 |

☆男子舵手付クォドルプル

| | | |
|----|------|-----------|
| 1位 | 浦和商业 | 3' 30" 42 |
| 2位 | 慶應志木 | 3' 32" 63 |
| 3位 | 南稜 | 3' 35" 43 |

◎令和4年度全国高等学校総合体育大会兼

第70回全日本高校選手権競漕大会

(8月11日～14日 愛媛県今治市 玉川湖ボートコース)

☆女子シングルスカル

川口市立 (清水)

| | | |
|------|----|-----------|
| 予選 | 3位 | 4' 58" 54 |
| 準々決勝 | 4位 | 4' 52" 76 |

☆女子ダブルスカル

越ヶ谷 (小野塚・芦澤)

| | | |
|------|----|-----------|
| 予選 | 3位 | 3' 50" 33 |
| 準々決勝 | 3位 | 4' 33" 26 |

☆女子舵手付クォドルプル

浦和一女 (永本・松丸・岩谷・宮本・間木)

◎第77回国民体育大会ボート競技

南 稜 準決勝 6位

(10月1日～4日)

栃木県栃木市 谷中湖特設ボート競技場)

☆少年女子シングルスカル

埼玉選抜(松本[SARA])

予 選 2位 4' 03" 05

準決勝 2位 4' 00" 37

順位決定(5-8)

1位(5位) 4' 04" 97

☆少年女子ダブルスカル

埼玉選抜(関根[浦和商业]・吉田[南稜])

予 選 5位 4' 04" 68

敗者復活 5位 3' 58" 02

◎令和4年度関東高等学校選抜ボート大会

(11月5・6日 神奈川県 相模湖漕艇場)

☆女子シングルスカル

川口市立・清水 決勝 3位 4' 43" 88

南 稜・圓目 決勝 4位 4' 50" 92

浦和商业・二瓶 準決勝 5位

浦和一女・関 準決勝 6位

☆女子ダブルスカル

浦和一女A 決勝 1位 4' 20" 08

浦和一女B 決勝 2位 4' 24" 15

八 潮 準決勝 4位

南 稜 準決勝 6位

☆女子舵手付クォドルプル

浦和一女 決勝 3位 3' 52" 17

越ヶ谷 決勝 4位 4' 03" 36

浦和商业 準決勝 4位

南 稜 準決勝 4位

☆男子シングルスカル

川口市立A・宮本 決勝 3位 4' 03" 16

南 稜・高橋 準決勝 6位

川口市立B・船田 敗者復活 4位

浦 和・平田 敗者復活 5位

☆男子ダブルスカル

南 稜 決勝 1位 3' 57" 55

浦和商业 準決勝 4位

越ヶ谷 準決勝 4位

慶應志木 準決勝 5位

☆男子舵手付クォドルプル

慶應志木 決勝 4位 3' 43" 11

浦和商业 決勝 5位 3' 47" 39

浦 和 準決勝 5位

柔道



東部支部専門委員長

古川 賢人
(春日部東高等学校)

南部支部専門委員長

小坂 良行
(伊奈学園総合高等学校)

専門部長



梅澤 秀幸
(大宮南高等学校長)

専門委員長



吉井 誠
(上尾鷹の台高等学校)

西部支部専門委員長

吉本 真司
(ふじみ野高等学校)

北部支部専門委員長

澤田 克也
(熊谷高等学校)

令和4年度を終えて

委員長 吉井 誠

今年度も柔道専門部の全日程を無事終了するが出来ませんでした。柔道専門部役員、県高体連事務局、県教育委員会、県柔道連盟、改めましてご支援、ご指導賜りました関係各位に厚くお礼申し上げます。

さて、今年度も埼玉栄高校が男女ともに県内4大会（関東予選・インターハイ予選・新人戦・全国選手権予選）すべてを制しました。昨年度末の第44回全国高等学校柔道選手権大会では、団体戦・個人戦が実施されましたが、コロナウィルス感染防止の観点から男子団体試合は例年勝ち抜き形式でしたが、毎試合ごとオーダー変更可能とした点取り試合に変更しての実施でした。団体試合では男女とも埼玉栄高校がベスト8に入賞しました。個人試合では男子無差別級で坂口稜（埼玉栄）優勝、男子73kg級杉野瑛星（埼玉栄）第5位、女子52kg級川原輝子（埼玉栄）第5位とそれぞれ入賞しました。

関東大会は昨年と同じく団体試合のみ実施でしたが、第70回の記念大会という事もあり、例年より出場枠が増え男子団体戦9校、女子団体戦7校が出場しました。団体戦の結果として男子は埼玉栄が準優勝、女子は埼玉栄が第3位と昨年に続いての連覇はなりませんでしたが健闘しました。愛媛県で行われたインターハイは男子団体戦では埼玉栄が5位入賞、女子団体戦は埼玉栄2回戦敗退でした。個人試合男子は60kg級磯野隆太郎（埼玉栄）5位、100kg級新井道大（埼玉栄）2年連続で優勝、100kg級超級坂口稜（埼玉栄）3位。女子は52kg級川原輝子（埼玉栄）5位、57kg級新井心彩（埼玉栄）優勝、78kg級三浦心暖（埼玉栄）3位、78kg級超関田彩華（川口工業）3位とそれぞれ入賞いたしました。

8月に行われた金鷲旗大会では男子団体戦で埼玉栄高校が悲願の初優勝を遂げました。また9月に上尾武道館で行われた全日本ジュニア体重別選手権大会男子100kg級で新井道大（埼玉栄）が優勝しました。

このように毎年のことながら埼玉栄の活躍は埼玉のレベルの高さを県内外に強く印象付けてくれました。11月には県新人大会を実施し、今年度は観客者数に制限をいれましたが、有観客で実施できた事に非常にうれしさもありました。今後もまだまだ油断できない状況が続いていますが、引き続き感染防止につとめ一日でも早く制限のない大会が実施できる事を祈ります。最後に大会開催にご尽力いただいた関係者の方々、感染防止に真摯に対応してくれた生徒諸君、参加に対しご理解賜りました保護者の皆様のおかげと深く感謝いたし、厚くお礼申し上げます。本当にありがとうございました。

全国大会・県大会の主な結果

第44回全国高等学校柔道選手権大会

| ○男女個人試合（令和4年3月20、21日 日本武道館） | | | |
|-----------------------------|-------------|-------|---|
| 男子無差別 | 坂口 稜（埼玉栄） | 優 | 勝 |
| 男子81kg級 | 糸田 和樹（埼玉栄） | 2回戦敗退 | |
| 男子73kg級 | 杉野 瑛星（埼玉栄） | 第5位 | |
| 男子66kg級 | 西山 一心（埼玉栄） | 初戦敗退 | |
| | 須川 朝陽（大宮工業） | 2回戦敗退 | |
| 男子60kg級 | 磯野隆太郎（埼玉栄） | 2回戦敗退 | |
| 女子無差別 | 三浦 心暖（埼玉栄） | 初戦敗退 | |
| 女子63kg級 | 大前 星奈（大宮東） | 初戦敗退 | |
| 女子57kg級 | 新井 心彩（埼玉栄） | 2回戦敗退 | |
| 女子52kg級 | 川原 輝子（埼玉栄） | 第5位 | |
| | 島野 芽季（埼玉栄） | 棄権 | |
| 女子48kg級 | 小池 夏暉（埼玉栄） | 2回戦敗退 | |
| | 堀内 乃絵（武蔵越生） | 初戦敗退 | |

柔道

令和4年度 第70回関東高等学校柔道大会

令和4年6月4・5日
於 千葉県成田市中台運動公園体育館

○男子団体試合

| | |
|---------|-------|
| 埼玉栄高校 | 準優勝 |
| 大宮工業高校 | 2回戦敗退 |
| 進修館高校 | 2回戦敗退 |
| 春日部工業高校 | 初戦敗退 |
| 武蔵越生高校 | 2回戦敗退 |
| 本庄東高校 | 初戦敗退 |
| 武南高校 | 2回戦敗退 |
| 大宮東高校 | 初戦敗退 |
| ふじみ野高校 | 2回戦敗退 |

○女子団体試合

| | |
|---------|-------|
| 埼玉栄高校 | 第3位 |
| 川口市立高校 | 初戦敗退 |
| 武蔵越生高校 | 2回戦敗退 |
| 春日部工業高校 | 初戦敗退 |
| 児玉高校 | 初戦敗退 |
| 市立川越高校 | 初戦敗退 |
| 花咲徳栄高校 | 初戦敗退 |

令和4年度第70回全国高等学校柔道大会

令和4年8月6日～8月10日
於 松山市愛媛県立武道館

○男子団体試合 埼玉栄高校 第5位

○男子個人試合

| | | |
|---------|------------|-------|
| 60kg級 | 磯野隆太郎(埼玉栄) | 第5位 |
| 66kg級 | 西山一心(埼玉栄) | ベスト16 |
| 73kg級 | 杉野瑛星(埼玉栄) | ベスト16 |
| 81kg級 | 糸田和樹(埼玉栄) | 初戦敗退 |
| 90kg級 | 堀口太雅(埼玉栄) | ベスト16 |
| 100kg級 | 新井道大(埼玉栄) | 優勝 |
| 100kg超級 | 坂口稜(埼玉栄) | 第3位 |

○女子団体試合 埼玉栄高校 第5位

○女子個人試合

| | | |
|--------|------------|-------|
| 48kg級 | 小池夏暉(埼玉栄) | ベスト16 |
| 52kg級 | 川原輝子(埼玉栄) | 第5位 |
| 57kg級 | 新井心彩(埼玉栄) | 優勝 |
| 63kg級 | 大前星奈(大宮東) | 初戦敗退 |
| 70kg級 | 山城南都(川口市立) | 2回戦敗退 |
| 78kg級 | 三浦心暖(埼玉栄) | 第3位 |
| 78kg超級 | 関田彩華(川口工業) | 第5位 |

令和4年度 関東高等学校柔道大会 埼玉県予選会

令和4年5月9・10日 於：埼玉県立武道館

○男子団体試合

| | |
|-----|-------------------------------|
| 優勝 | 埼玉栄高校 |
| 第2位 | 大宮工業高校 |
| 第3位 | 武蔵越生高校 |
| 第4位 | ふじみ野高校 |
| 第5位 | 大宮東高校、進修館高校、 春日部工業高校、本庄東高校 |
| 第9位 | 武南高校 |

○女子団体試合

| | |
|-----|---------------|
| 優勝 | 埼玉栄高校 |
| 第2位 | 武蔵越生高校 |
| 第3位 | 春日部工業高校 |
| 第4位 | 児玉高校 |
| 第5位 | 川口市立高校、市立川越高校 |
| 第7位 | 花咲徳栄高校 |

※上記の学校は関東大会出場となる。

令和4年度 学校総合体育大会

兼全国高等学校柔道大会 埼玉県予選会

個人試合 令和4年6月13日 於：埼玉県立武道館

○男子個人試合

| | |
|---------|---|
| 60kg級 | ①磯野(埼玉栄) ②小林(埼玉栄) ③根岸(本庄)・石堂(武蔵越生) |
| 66kg級 | ①西山(埼玉栄) ②須川(大宮工業) ③粕谷(大宮工業)・小林(武南) |
| 73kg級 | ①杉野(埼玉栄) ②中野(武南) ③川野(埼玉栄)・内藤(武蔵越生) |
| 81kg級 | ①糸田(埼玉栄) ②北村(埼玉栄) ③平田(川越東)・寺岡(西武台) |
| 90kg級 | ①堀口(埼玉栄) ②榎本(本庄東) ③木村(立教新座)・藤沢(武蔵越生) |
| 100kg級 | ①新井(埼玉栄) ②平野(埼玉栄) ③堀(埼玉栄)・三田(武蔵越生) |
| 100kg超級 | ①坂口(埼玉栄) ②饒平名(埼玉栄) ③下柳(埼玉栄)・峰(埼玉栄) |

○女子個人試合

| | |
|-------|---|
| 48kg級 | ①小池(埼玉栄) ②光武(埼玉栄) ③三澤(ふじみ野)・松本(市立川越) |
| 52kg級 | ①川原(埼玉栄) ②島野(埼玉栄) ③宮下(埼玉栄)・野本(埼玉栄) |
| 57kg級 | ①新井(埼玉栄) ②森田(大宮東) ③倉持(川口市立)・大竹(春日部東) |
| 63kg級 | ①大前(大宮東) ②高橋(武蔵越生) |

柔道

③井上（進修館）・森林（春日部工業）

70kg級 ①山城（川口市立）②原（埼玉栄）

③前田（桶川）・大條（花咲徳栄）

78kg級 ①三浦（埼玉栄）②正木（川口工業）

③松尾（西武台）

78kg超級 ①関田（川口工業）②小暮（武蔵越生）

③ノゲイラ（武蔵越生）

団体試合 6月21・22日 於：埼玉県立武道館

○柔道専門部主催個人試合

男子 ①佐藤 琉吾（ふじみ野）

②金田 龍真（松 山）

女子 ①大竹理花子（春日部東）

②前田 苺菜（桶 川）

○男子団体試合

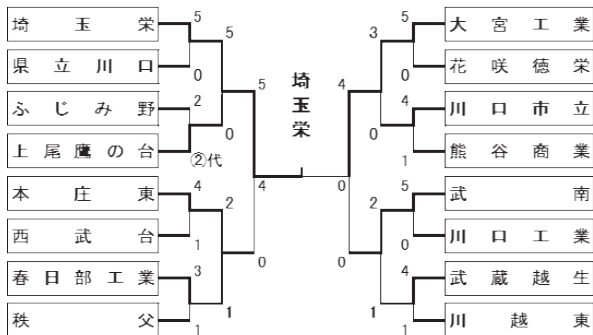

優勝 埼玉栄高校

第2位 大宮工業高校

第3位 武南高校

第3位 本庄東高校

○女子団体試合

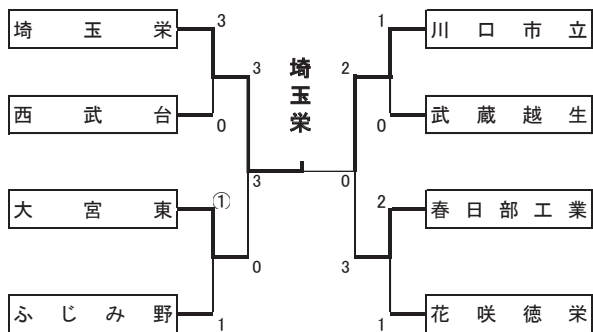

優勝 埼玉栄高校

第2位 川口市立高校

第3位 大宮東高校

第3位 春日部工業高校

令和4年度 県民総合体育大会 兼埼玉県高等学校柔道新人大会

令和4年11月14・15日 於：埼玉県立武道館

○男子団体試合

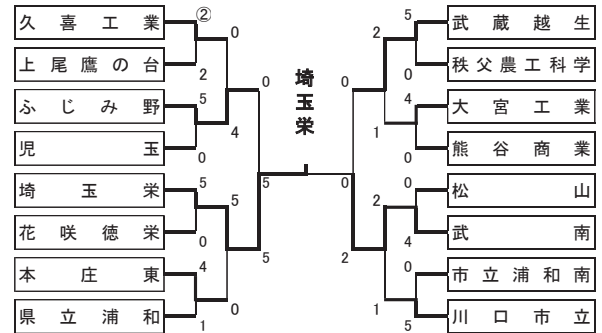

優勝 埼玉栄高校

第2位 武南高校

第3位 ふじみ野高校

第4位 武蔵越生高校

○女子団体試合

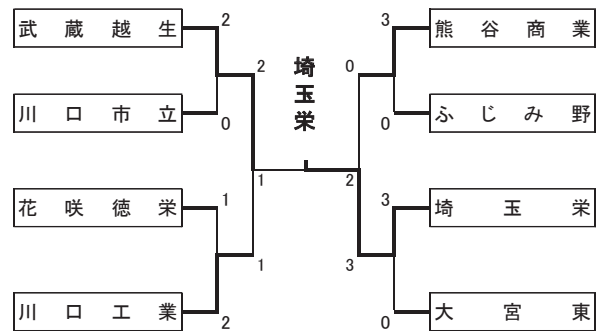

優勝 埼玉栄高校

第2位 武蔵越生高校

第3位 川口工業高校

第4位 熊谷商業高校

○二部個人試合（団体戦に出場できない学校）

男子 ①千葉来武（立教新座）②田口修平（熊谷西）

③岸 遼馬（春日部東）・對馬悠大（春日部東）

女子 ①西濱瑠美那（伊奈学園総合）②天津音々（西武台）

③安類花恵（聖望学園）・佐竹琴音（久喜工業）

令和4年度 第45回全国高等学校柔道選手権大会

埼玉県予選会

令和5年1月9日・10日 於：埼玉県立武道館

○男子団体

全国選手権大会において、コロナ感染症対策として、従来の勝抜戦ではなく、各試合毎オーダー変更可能とした点取り試合と変更されたため、県予選においても各試合毎オーダー変更可能とした点取り試合形式で実施。

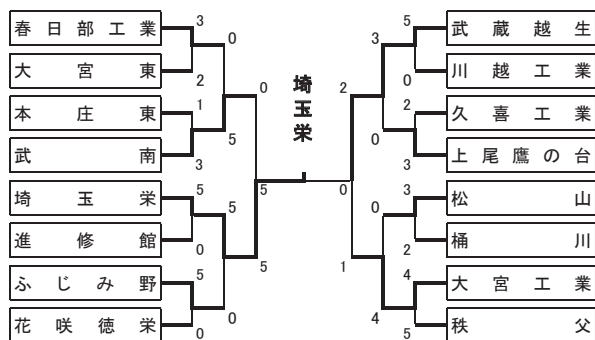

- 優勝 埼玉栄高校
- 第2位 武蔵越生高校
- 第3位 武南高校
- 第3位 大宮工業高校

○女子団体

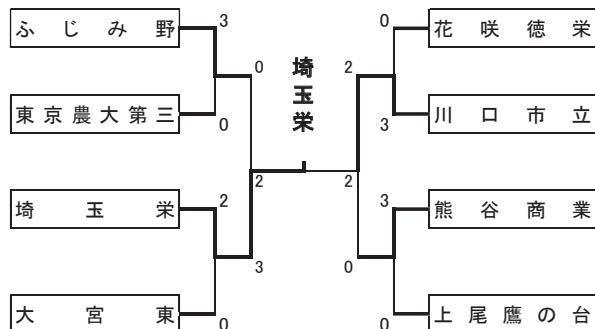

- 優勝 埼玉栄高校
- 第2位 川口市立高校
- 第3位 ふじみ野高校
- 第3位 熊谷商業高校

○男子個人試合

- 60kg級 ①磯野 (埼玉栄) ②福山 (熊谷商業)
- ③佐藤 (埼玉栄)・千葉 (立教新座)
- 66kg級 ①粕谷 (大宮工業) ②飯島 (大宮工)
- ③佐藤 (武蔵越生)・榎原 (武蔵越生)
- 73kg級 ①岩村 (埼玉栄) ②佐藤 (武蔵越生)
- ③田中 (本庄東)・宿谷 (松山)
- 81kg級 ①須藤 (埼玉栄) ②北村 (埼玉栄)
- ③多賀 (埼玉栄)・加藤 (川口市立)
- 無差別 ①平野 (埼玉栄) ②峰 (埼玉栄)

③堀口 (埼玉栄)・柳下 (埼玉栄)

○女子個人試合

- 48kg級 ①小池 (埼玉栄) ②光武 (埼玉栄)
- ③三澤 (ふじみ野)・伊藤 (ふじみ野)
- 52kg級 ①宮下 (埼玉栄) ②野本 (埼玉栄)
- ③鈴木 (大宮東)・齋藤 (川口市立)
- 57kg級 ①島野 (埼玉栄) ②倉持 (川口市立)
- ③飯塚 (川口市立)・福塚 (大宮東)
- 63kg級 ①加藤 (川口市立) ②菊池 (大宮東)
- ③田尻 (本庄)・大地 (大宮東)
- 無差別 ①山城 (川口市立) ②小暮 (武蔵越生)
- ③関田 (川口工業)・高橋 (秩父農工科学)

剣道



東部支部専門委員長

勝間 健
(越谷南高等学校)

南部支部専門委員長

蒔田 正人
(埼玉栄高等学校)

専門部長



吉澤 修
(越生高等学校長)

専門委員長



津坂 宗秀
(与野高等学校)

西部支部専門委員長

山本 浩隆
(川越高等学校)

北部支部専門委員長

森 俊幸
(深谷商業高等学校)

〈令和4年度を振り返って〉

委員長 津坂 宗秀

令和4年度は、役員改選期にあたり、部長・副委員長・各部の部長・常任委員が多数入れ替わり新体制での運営となった。3年度に引き続き、コロナ禍での活動となったが、昨年度の反省を生かしつつ、感染状況を見極め感染防止対策も徐々に緩和しながら、支部大会（春季・新人）、関東大会県予選会（団体・個人）、インターハイ県予選会（団体・個人）、埼玉県剣道大会（個人）、県新人大会兼全国選抜予選会（団体）、段位（初～3段）審査会（8・1月）、一級審査会（6・10月）、指導者講習会（8月）、県強化錬成会（2月）、国体強化練習会（8・2・3月）、中高合同強化練習会（8・2月）の全ての行事を無事に実施することができた。

3年ぶりに全ての行事が実施でき、各行事終了後もクラスターが発生することなく無事に終えることができたのも、関係各位の多大なるご理解とご協力のお陰であると心より感謝を申し上げます。

また、学校における日々の活動も、活動日や活動時間、校外活動や泊を伴う合宿・遠征等も徐々に元に戻りつつある中、感染防止対策に対する顧問の先生の方々の配慮や生徒・保護者の方の最大限のご理解とご協力に心から敬意を表したいと思います。

本県剣道専門部は、八段3名、七段約50名の高段者をはじめとする約140名で構成される全国でも有数の組織である。しかしここ数年、ご退職の先生方が多く、再任用として引き続き専門部にご尽力をいただいている先生方もいらっしゃるが、剣道専門部の教員数が減少傾向にある中、いかに世代交代を円滑にするかが大きな課題である。また生徒登録数でも全国の上位を占めているが、

近年の減少傾向には、著しいものがある。少子化が進む中、コロナによる部活動離れに拍車がかかり、いかに登録数を維持していくかも大きな課題である。具体的には中学校までの剣道継続率を高めること、高校からの初心者数を増やしていくことへの取り組みが急務である。近年の本県高校生の全国大会・関東大会における競技実績は高い水準にある。6月に行われた関東大会では男子個人で久保選手（本庄第一）が見事優勝、中村選手（城北埼玉）が3位入賞を果たした。個人戦での関東大会優勝は、初の快挙である。引き続き本県の競技力の維持、向上のための中長期的な視野に立った対策も大きな課題である。

〈令和4年度大会記録報告〉

剣道は全日本剣道連盟の「対人稽古の再開のガイドライン」に従い、特に鼻と口を覆う面マスクを義務づけ、面金部にマウスガード等のフェイスシールドの装着が奨励され、稽古時からコロナ感染防止対策が徹底されている。それを受けて剣道専門部としては、大会だけでなく稽古時より面マスクとマウスガード等のフェイスシールドの装着を義務づけている。

また、今年度の全ての大会（県大会・支部大会）において全日本剣道連盟の「主催大会実施にあたっての感染拡大予防ガイドライン」「新型コロナウイルス感染症が収束するまでの暫定的な試合審判法」に則り、感染防止対策を講じて実施した。具体的には、開閉会式の省略、時差集合・時差解散、さらに試合時間の短縮、竹刀検量も各校での事前検量として大会全体の時間も短くすることで選手・役員・審判・補助役員の負担を軽減した。

〈男子〉

5月の関東大会県予選会団体戦は、本庄第一と埼玉栄との決勝となった。両校とも3月の全国選抜大会に出場した実力校同士の対戦となったが、双方合い譲らず先鋒から中堅までは引き分けが続いた。副将戦は埼玉栄が1本勝ちでリードするも大将戦で本庄第一が2本連取し、逆転勝ちを収め、2年連続11度目の優勝を飾った。この他、関東大会へは、山村学園・松山・川越東・川口市立・寄居城北が出場を果たした。個人戦は、4月下旬に行われたが、久保選手（本庄第一）と山本選手（本庄第一）との同校対決となり、久保選手がメンを決めて優勝を勝ち取った。この他、関東大会へは、3位の鈴木選手（本庄第一）、中村選手（城北埼玉）が出場を果たした。

6月のインターハイ県予選団体戦は、本庄第一と山村学園との決勝となった。実力校の本庄第一に対し、近年、上位に入る力をつけた山村学園は、積極果敢な試合で前半戦の先鋒、次鋒、中堅戦を互角に展開したが、本庄第一の底力に屈し、副将、大将戦は、本庄第一が着実に勝利を重ね、5年ぶり10回目の優勝を果たした。個人戦は、団体戦に先立って行われたが、実力者が順調に勝ち上がる中、安定して実力を発揮した久保選手（本庄第一）と鈴木選手（本庄第一）が決勝に進み、同校対決となった。両者ともに伸び伸びとした試合展開で時間内では決着がつかず、延長戦に入ってドウを決めた久保選手が優勝を飾った。決勝の2名が、個人での出場権を獲得した。

11月の埼玉県剣道大会高等学校の部（個人戦）は、県剣道連盟の創立70周年記念大会として実施された。記念大会にふさわしく実力者が上位に進出し、堤選手（本庄第一）と須田選手（城北埼玉）が決勝を争った。両者とも新人らしく伸び伸びと試合を展開したが、時間内に勝負が決まらず延長戦でメンを決めた須田選手が栄冠を獲得した。3位に中村選手（城北埼玉）、川崎選手（埼玉栄）が入賞した。

1月の県新人大会兼全国選抜県予選会は、準決勝で浦和を突き放した城北埼玉と、同じく準決勝で本庄第一に競り勝った埼玉栄の実力校同士の決勝となった。城北埼玉は、先鋒戦で逆転勝ちを収めると、次鋒、中堅の引き分けの後、副将、大将戦で着実にポイントを挙げ、埼玉栄の猛攻を突き放し勝利を決めた。城北埼玉は、見事な初優勝となった。決勝に進んだ両校がそれぞれ全国選抜大会の代表権を獲得した。両校には、埼玉県代表として誇りをもって、上位進出を目指し頑張ってもらいたい。

〈女子〉

5月の関東大会県予選会団体戦は、星野と本庄第一と

の実力校同士の決勝となった。星野は3月の全国選抜大会にも出場し、勢いに乗っている。先鋒で本庄第一がリードするも、星野は副将戦で2本勝ちを収め、本数で逆転をして大将戦を迎えた。星野の大将は、守りの試合を展開すると思いきや、積極果敢な試合で時間内に2本連取し、見事、初優勝を飾った。この他、関東大会へは、淑徳与野・埼玉栄・久喜・深谷第一・春日部女子が出場を果たした。個人戦は、男子同様、団体戦に先立って4月下旬行われたが、決勝は、花塚選手（埼玉栄）と下田選手（淑徳与野）との対決となり、しぶとく粘った花塚選手が延長でコテを決めて優勝した。この他、関東大会へは、3位の藺田選手（熊谷女子）、高野選手（山村学園）が出場を果たした。

6月のインターハイ県予選団体戦は、星野と埼玉栄との決勝となった。両校とも実力校同士の対戦であったが、星野は、先鋒戦で1本を先取するも2本負けを喫し、試合の流れが埼玉栄に傾いたと思いきや、次鋒、副将、大将が着実にポイントを挙げ勝利し、逆転で初優勝を果たした。インターハイ代表権の切符も初めて手に入れた。個人戦は、団体戦に先立って行われたが、実力伯仲の中、集中力を切らさなかった柳選手（淑徳与野）と亀野選手（星野）が決勝に進んだ。両者ともに一進一退の攻防が続き、延長戦の末、亀野選手がコテを決め優勝を飾った。決勝進出の2名が、個人での出場権を獲得した。

11月の埼玉県剣道大会高等学校の部（個人戦）は、男子同様、県剣道連盟の創立70周年記念大会として実施された。森選手（本庄第一）と濱野選手（埼玉栄）が決勝を争った。実力者同士の対戦であったが、森選手は、粘り強く戦い、延長戦でメンを決め、栄冠を勝ち取った。3位に矢部選手（星野）、山田選手（星野）が入賞した。

1月の県新人大会兼全国選抜県予選会は、準決勝で埼玉栄に代表戦で勝利した深谷第一と、同じく準決勝で星野に代表戦で競り勝った本庄第一との決勝となった。快進撃で決勝まで駒を進めた深谷第一であったが、安定した実力を誇る本庄第一は、序盤の先鋒戦より着実にポイントを重ね、中堅戦の引き分けを挟んで副将戦で勝利を決めた。本庄第一は、5年ぶり8回目の優勝を飾った。決勝に進んだ両校がそれぞれ全国選抜大会の代表権を獲得した。両校には、埼玉県代表として誇りをもって、上位進出を目指し頑張ってもらいたい。

剣道

◎第31回全国高校選抜剣道大会

令和4年3月26日～28日 愛知県春日井市総合体育館

【男子団体】

1 回 戦 埼 玉 栄 2(2)-2(2) 育 英(兵庫)
代表戦負け
本庄第一 1(1)-2(4) 桐光学園(神奈川)
代表戦負け

【女子団体】

1 回 戦 星 野 2(2)-1(1) 錦 江 湾(鹿児島)
淑徳与野 1(2)-0(1) 山口県桜ヶ丘(山口)
2 回 戦 星 野 1(1)-1(1) 桐蔭学園(神奈川)
代表戦勝ち
淑徳与野 1(2)-2(2) 明 豊(大分)
3 回 戦 星 野 0(0)-3(3) 筑 紫 台(福岡)

◎第69回関東高等学校剣道大会

令和4年6月10日～12日 ALSOC ぐんまアリーナ

【男子団体】

入賞

第5位 埼 玉 栄

参加校

本庄第一 川 越 東
埼 玉 栄 川口市立
山村学園 寄居城北
松 山

決勝トーナメント (ベスト16以上)

3 回 戦 埼 玉 栄 2(3)-0(0) 明大中野(東京)
準々決勝 埼 玉 栄 0(0)-2(3) 土浦日大(茨城)

【女子団体】

参加校

星 野 久 喜
本庄第一 深谷第一
淑徳与野 春日部女子
埼 玉 栄

決勝トーナメント (ベスト16以上)

3 回 戦 星 野 0(0)-1(1) 東海大高輪台(東京)

【男子個人】

入賞

優 勝 久保 冬晟 (本庄第一)
第3位 中村 宇亨 (城北埼玉)

1 回 戦 鈴木優太郎 メ - 依田 吉平
(本庄第一) (甲府商業)
山本 晃輝 - コ 樋口隆太郎
(本庄第一) (明大中野)
中村 宇亨 コ - 池田 稀羅

(城北埼玉) (中央学院)

久保 冬晟 コ - 新倉 大輝
(本庄第一) (横 浜)

2 回 戦 鈴木優太郎 - 延メ 清武 賢也
(本庄第一) (小 山)

中村 宇亨 メ - 久保 陽
(城北埼玉) (足立学園)

久保 冬晟 メ - 木戸田大翔
(本庄第一) (東海大菅生)

準々決勝 中村 宇亨 延コ - 須藤 龍一
(城北埼玉) (桐蔭学園)

久保 冬晟 メ - 田中 志道
(本庄第一) (水戸葵陵)

準 決 勝 久保 冬晟 コ - 中村 宇亨
(本庄第一) (城北埼玉)

決 勝 久保 冬晟 延ツ - 藤田 快生
(本庄第一) (東海大浦安)

【女子個人】

入賞

1 回 戦 園田なつき - メ 眞下 ゆず
(熊谷女子) (共愛学園)

下田 涼香 メ - メ延メ 中村 楓
(淑徳与野) (修 徳)

高野 愛梨 - 延メ 守屋 那南
(山村学園) (甲 府 南)

花塚 未幸 延メ - 小藺井彩矢
(埼 玉 栄) (水戸葵陵)

2 回 戦 花塚 未幸 - 延メ 福西 凜花
(埼 玉 栄) (桐蔭学園)

優秀選手 久保 冬晟 (本庄第一)

中村 宇亨 (城北埼玉)

◎全国総体

高知市：春野総合運動公園体育館

令和4年8月5日～8日

【男子団体】

予選リーグ

1 位 本庄第一 2(5)-0(2) 明德義塾(高知)
本庄第一 3(5)-0(0) 甲府商業(山梨)

決勝トーナメント

1 回 戦 本庄第一 1(1)-1(2) 日章学園(宮崎)

【女子団体】

予選リーグ

3 位 星 野 2(3)-2(3) 耐 久(和歌山)
星 野 0(1)-1(3) 小 山(栃木)

剣道

【男子個人】

- 1 回 戦 久保 冬晟 メ - 高島 慶太
 (本庄第一) (明 桜)
 鈴木優太郎 コ延コ-ド 鈴木 大輝
 (本庄第一) (東海大相模)
- 2 回 戦 久保 冬晟 ▲ - 延メ 飯田 大翔
 (本庄第一) (明 豊)
 鈴木優太郎 - 延メ 西浦 尚希
 (本庄第一) (龍 谷)

【女子個人】

- 1 回 戦 柳 菜々海 延メ - 近藤 沙樹
 (淑徳与野) (米子松陰)
- 2 回 戦 亀野 梨音 延メ - 重永 花歩
 (星 野) (丸 岡)
 柳 菜々海 延メ - 奥村 彩桜
 (淑徳与野) (高岡工芸)
- 3 回 戦 亀野 梨音 - コ 眞下 ゆず
 (星 野) (共愛学園)
- 柳 菜々海 メ - 高木 智紗
 (淑徳与野) (翔 凜)
- 4 回 戦 柳 菜々海 - 延コ 宮蘭 妃納
 (淑徳与野) (鹿児島実業)

◎第69回関東高校剣道大会埼玉県予選会

埼玉県立武道館

男子団体

令和4年5月7日 96チーム参加

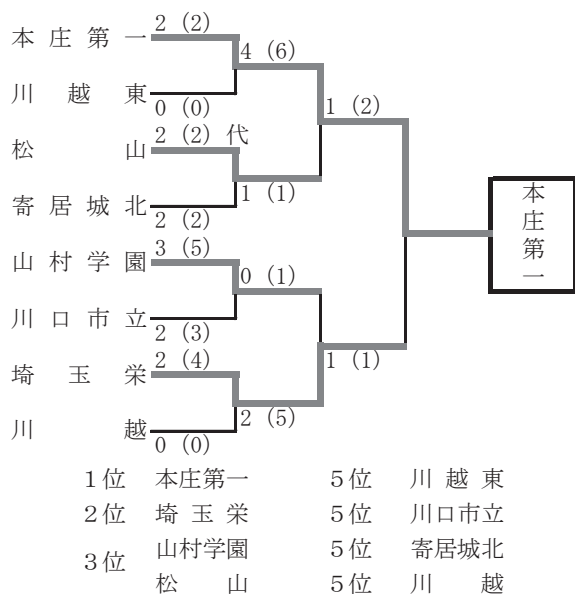

男子個人

令和4年4月22日 149名参加

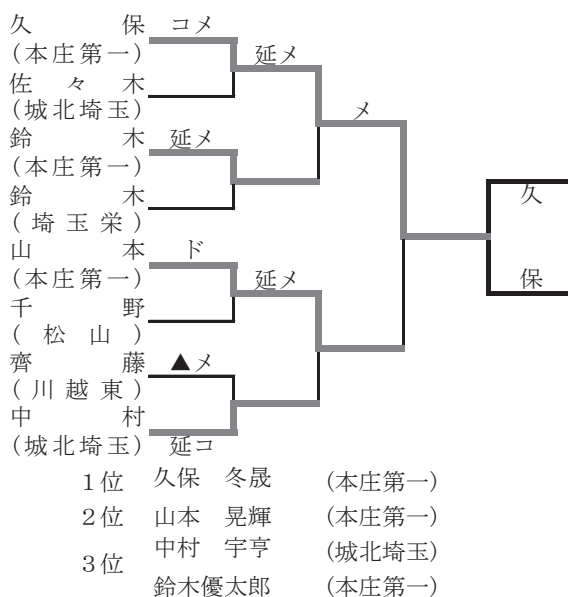

女子団体

令和4年5月8日 62チーム校参加

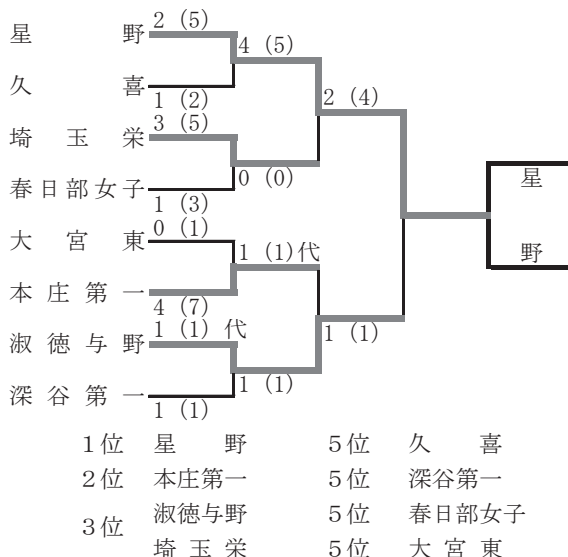

女子個人

令和4年4月22日 108名参加

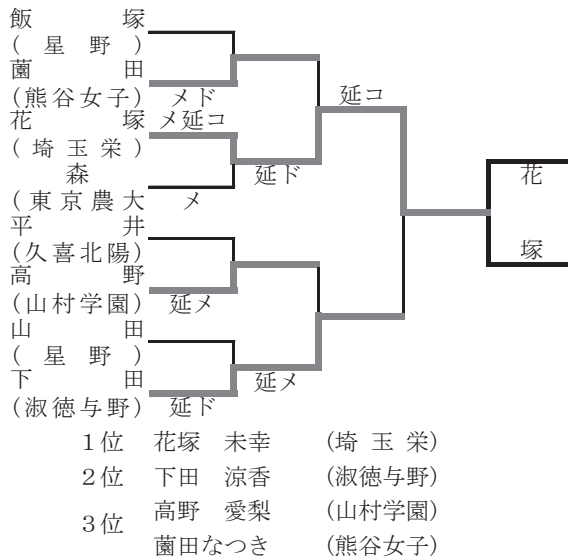

剣道

◎第69回学校総合体育大会兼
全国高等学校総合体育大会埼玉県予選会

埼玉県立武道館

男子団体 令和4年6月17日 121チーム参加

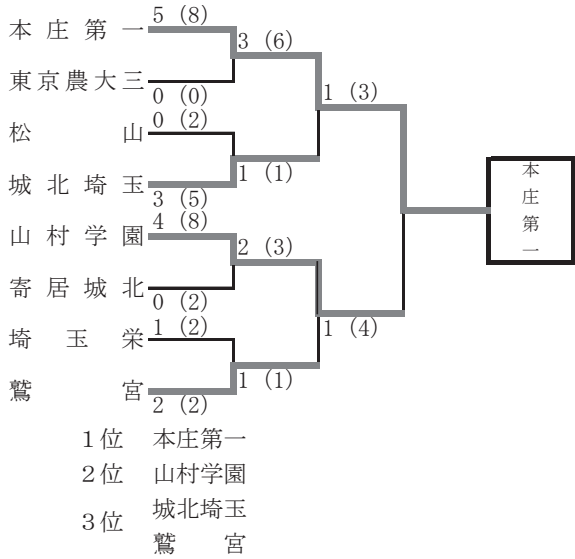

男子個人 令和4年6月1日 276名

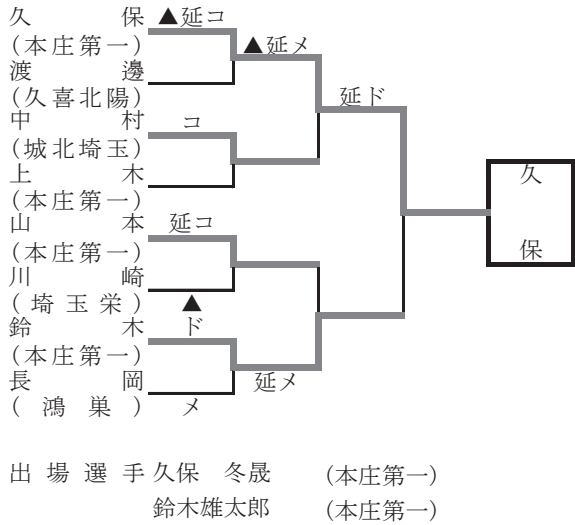

女子団体 令和4年6月18日 80チーム参加

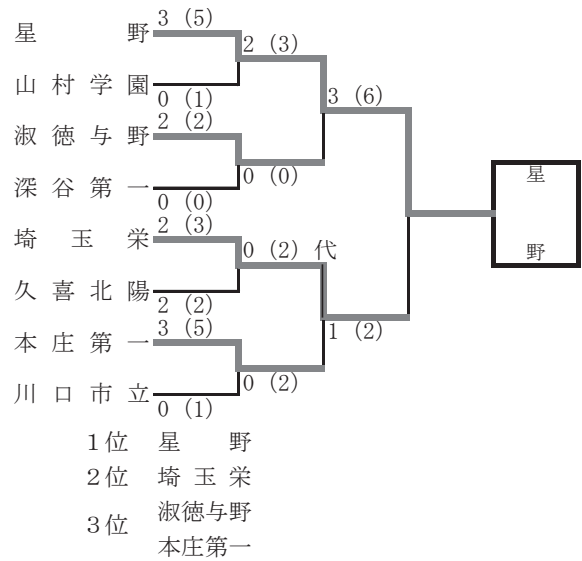

女子個人 令和4年6月1日 205名参加

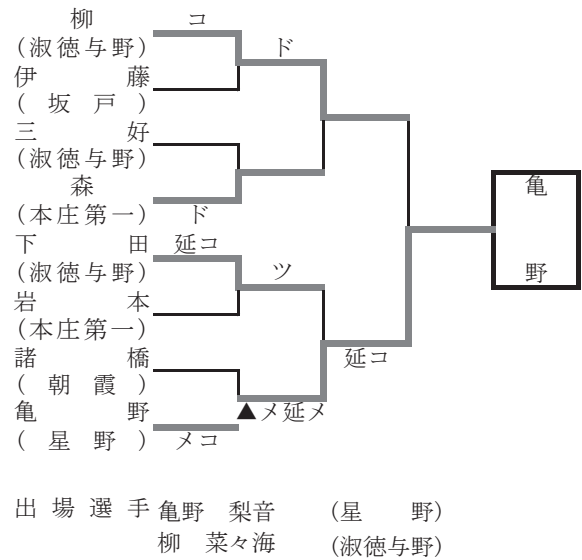

剣道

◎令和4年度県民総合スポーツ大会 兼第69回（女子52回）高校剣道新人大会

埼玉県立武道館

男子団体 令和5年1月25日 104チーム参加

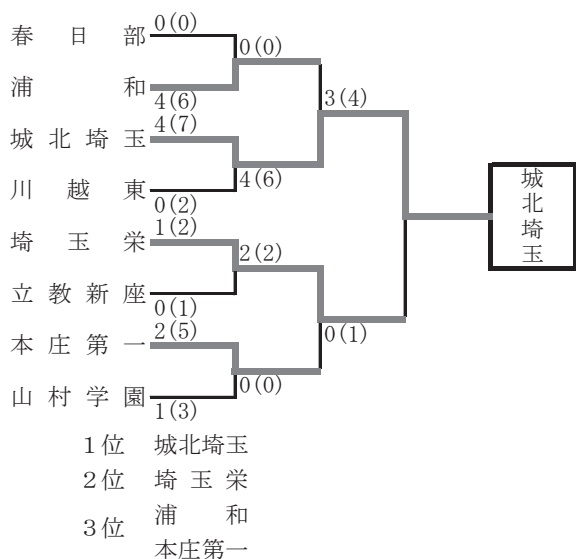

◎第67回埼玉県剣道大会

埼玉県立武道館
令和4年11月17日

男子個人 249名参加

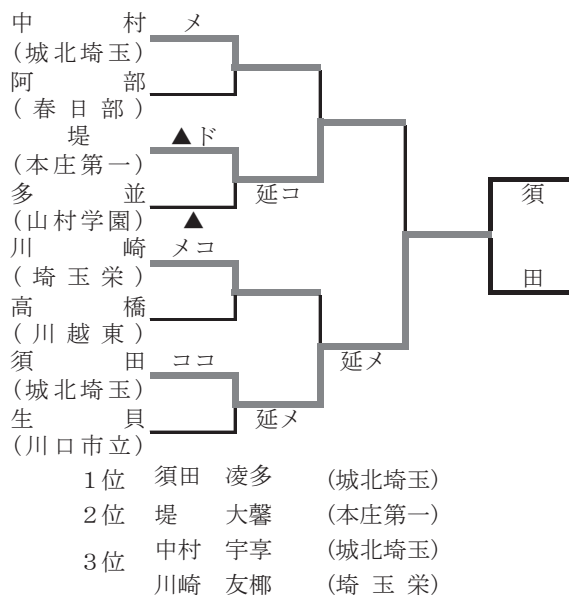

女子団体 令和5年1月26日 66チーム参加

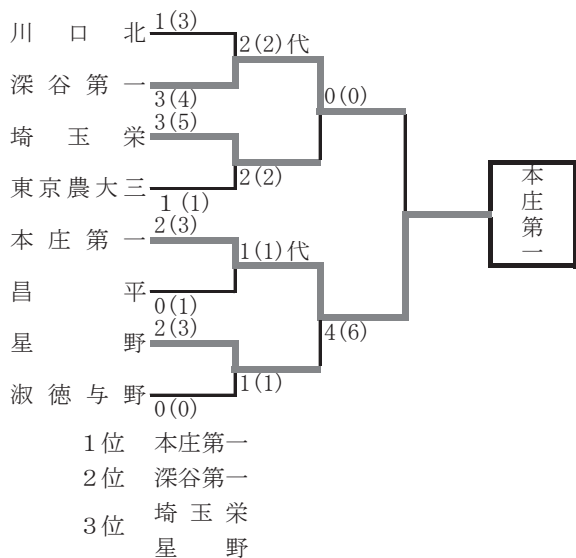

女子個人 181名参加

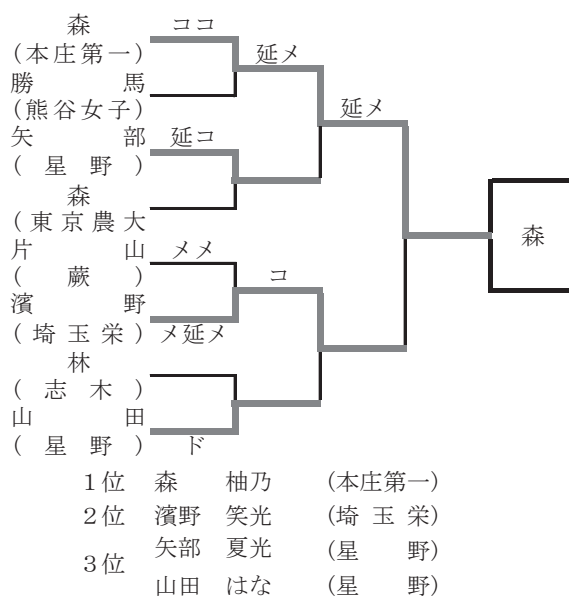

体 操



専門部長



長 島 秀 人
(川越西高等学校長)

専門委員長



小野寺 浩
(ふじみ野高等学校)

東部支部専門委員長 染 谷 太 志
(越谷北高等学校)

南部支部専門委員長 長谷川 高 世
(伊奈学園総合高等学校)

西部支部専門委員長 南 瑛 斗
(立教新座高等学校)

北部支部専門委員長 佐 野 汐 里
(本庄高等学校)

令和4年度を振り返る

委員長 小野寺 浩

本年度は、コロナ禍の中すべての県内外大会が多くの役員・監督・選手の協力で無事開催できたことをうれしく思います。また観客として保護者・大学関係者を入場可とする形での開催は画期的であったと自負しています。

新しく専門部長の大役を快く引き受けていただき、色々な面でご助言とご尽力をいただいた長島秀人部長及び、心の支えともなりトラブル対応等でご尽力いただいた前部長の高橋直人先生には心より感謝いたします。

関東大会やインターハイも難しい状況の中、開催県の努力で無事開催されたこと、本当に良かったと思います。

体操王国埼玉として関東・全国で更なる活躍ができるように、埼玉県体操協会や中体連体操専門部と協力して、下支えをしっかりとやっていこうと思っています。

また、その結果として第77回国民体育大会 体操競技成年女子において53年ぶりの優勝を勝ち取ったことは特筆すべき快挙であり、高体連の頑張りの成果であると思っています。

来年度も期待できます。健闘を祈ります。

<関東大会結果>

| | | |
|------------|----|-------------|
| 体操競技男子団体総合 | 5位 | 埼玉栄高校 |
| あん馬 | 4位 | 岩崎 大翔 (埼玉栄) |
| 平行棒 | 6位 | 岩崎 大翔 (埼玉栄) |
| 体操競技女子団体総合 | 4位 | ふじみ野高校 |
| | 6位 | クラーク国際高校 |
| 新体操男子 団体 | 2位 | 埼玉栄高校 |
| 個人総合 | 4位 | 小林凜太郎 (埼玉栄) |
| | 6位 | 坂田陽琉恩 (埼玉栄) |
| クラブ | 3位 | 小林凜太郎 (埼玉栄) |
| スティック | 4位 | 小林凜太郎 (埼玉栄) |
| | 6位 | 坂田陽琉恩 (埼玉栄) |

<インターハイ結果>

| | | |
|------------|-----|--------------|
| 体操競技男子団体総合 | 9位 | 埼玉栄高校 |
| つり輪 | 8位 | 中濱 太一 (ふじみ野) |
| 体操競技女子団体総合 | 15位 | クラーク国際高校 |
| 新体操 男子団体 | 13位 | 埼玉栄高校 |
| 新体操 女子団体 | 13位 | 西武台高校 |

県大会結果 体操競技

関東二次予選

競技種目 体操競技 男子 参加学校数 15校 76名
 日時 2022年5月3日(火)～5日(木) 会場 彩の国 くまがやドーム

団体成績

| 順 | 学校名 | 得点 |
|---|------|--------|
| ① | 埼玉栄 | 229.45 |
| ② | 大宮東 | 214.60 |
| ③ | 伊奈学園 | 202.55 |
| 4 | 花咲徳栄 | 194.95 |
| 5 | 春日部 | 164.75 |
| 6 | 市立川越 | 133.00 |

○：関東大会出場

個人成績

| 順 | 選手名 | 学校名 | 学年 | 得点 |
|---|-------|------|----|-------|
| ① | 中濱太一 | ふじみ野 | 3 | 79.20 |
| 2 | 岩崎大翔 | 埼玉栄 | 3 | 78.65 |
| 3 | 梅尾健琉 | 埼玉栄 | 3 | 76.90 |
| ④ | 三戸悠矢 | 埼玉栄 | 3 | 74.25 |
| 5 | 石川翔生良 | 埼玉栄 | 2 | 73.40 |
| 6 | 荒川寧希 | 大宮東 | 3 | 72.70 |
| ○ | 小谷野幹 | 埼玉栄 | 3 | 70.05 |
| ○ | 古久保宇輝 | 春日部 | 2 | 66.20 |

関東二次予選

競技種目 体操競技 女子 参加学校数 16校 77名
 日時 2022年5月3日(火)～5日(木) 会場 彩の国 くまがやドーム

団体成績

| 順 | 学校名 | 得点 |
|---|-----------|--------|
| ① | ふじみ野 | 146.00 |
| ② | ｸﾞｰｸﾞ記念国際 | 143.30 |
| ③ | 聖望学園 | 138.65 |
| 4 | 花咲徳栄 | 128.90 |
| 5 | 埼玉栄 | 128.60 |
| 6 | 伊奈学園 | 123.60 |

○：関東大会出場

個人成績

| 順 | 選手名 | 学校名 | 学年 | 得点 |
|---|-------|-----------|----|-------|
| 1 | 有村風紗 | ふじみ野 | 1 | 50.30 |
| 2 | 酒向ひまり | ふじみ野 | 3 | 48.80 |
| 3 | 西村ひなた | ｸﾞｰｸﾞ記念国際 | 1 | 47.95 |
| 4 | 水村理乃 | ｸﾞｰｸﾞ記念国際 | 2 | 47.85 |
| 5 | 高橋美羽 | ｸﾞｰｸﾞ記念国際 | 1 | 47.50 |
| 6 | 新屋遼生香 | ふじみ野 | 1 | 46.90 |
| ○ | 佐野心音 | 埼玉栄 | 1 | 45.30 |
| ○ | 古澤美羽 | 花咲徳栄 | 3 | 43.55 |
| ○ | 吉本愛梨 | 埼玉栄 | 1 | 42.65 |
| ○ | 宮崎 菜 | 花咲徳栄 | 2 | 42.50 |

種目別成績

ゆか

| 順 | 選手名 | 学校名 | 学年 | 得点 |
|---|------|------|----|-------|
| 1 | 中濱太一 | ふじみ野 | 3 | 14.05 |
| 2 | 三戸悠矢 | 埼玉栄 | 3 | 13.20 |
| 3 | 小谷野幹 | 埼玉栄 | 3 | 13.10 |

あん馬

| 順 | 選手名 | 学校名 | 学年 | 得点 |
|---|------|------|----|-------|
| 1 | 岩崎大翔 | 埼玉栄 | 3 | 13.95 |
| 2 | 樋口蓮珠 | 伊奈学園 | 2 | 12.70 |
| 3 | 中濱太一 | ふじみ野 | 3 | 12.60 |

種目別成績

跳馬

| 順 | 選手名 | 学校名 | 学年 | 得点 |
|---|-------|------|----|-------|
| 1 | 酒向ひまり | ふじみ野 | 3 | 12.60 |
| 2 | 山崎日菜 | 聖望学園 | 2 | 12.35 |
| 3 | 谷津色映 | 花咲徳栄 | 1 | 12.10 |

段違い平行棒

| 順 | 選手名 | 学校名 | 学年 | 得点 |
|---|-------|-----------|----|-------|
| 1 | 有村風紗 | ふじみ野 | 1 | 12.70 |
| 2 | 水村理乃 | ｸﾞｰｸﾞ記念国際 | 2 | 12.65 |
| 3 | 酒向ひまり | ふじみ野 | 3 | 12.50 |
| 3 | 高橋美羽 | ｸﾞｰｸﾞ記念国際 | 1 | 12.50 |

つり輪

| 順 | 選手名 | 学校名 | 学年 | 得点 |
|---|------|------|----|-------|
| 1 | 中濱太一 | ふじみ野 | 3 | 13.40 |
| 2 | 梅尾健琉 | 埼玉栄 | 3 | 13.25 |
| 3 | 三戸悠矢 | 埼玉栄 | 3 | 12.15 |

跳馬

| 順 | 選手名 | 学校名 | 学年 | 得点 |
|---|------|------|----|-------|
| 1 | 中濱太一 | ふじみ野 | 3 | 13.70 |
| 2 | 梅尾健琉 | 埼玉栄 | 3 | 13.50 |
| 2 | 武井柚輝 | 埼玉栄 | 2 | 13.50 |

平均台

| 順 | 選手名 | 学校名 | 学年 | 得点 |
|---|------|------|----|-------|
| 1 | 有村風紗 | ふじみ野 | 1 | 12.80 |
| 2 | 佐野心音 | 埼玉栄 | 1 | 12.40 |
| 3 | 山崎日菜 | 聖望学園 | 2 | 12.35 |

ゆか

| 順 | 選手名 | 学校名 | 学年 | 得点 |
|---|-------|-----------|----|-------|
| 1 | 西村ひなた | ｸﾞｰｸﾞ記念国際 | 1 | 13.25 |
| 2 | 有村風紗 | ふじみ野 | 1 | 12.95 |
| 3 | 新屋遼生香 | ふじみ野 | 1 | 12.85 |

平行棒

| 順 | 選手名 | 学校名 | 学年 | 得点 |
|---|------|-----|----|-------|
| 1 | 岩崎大翔 | 埼玉栄 | 3 | 13.15 |
| 2 | 梅尾健琉 | 埼玉栄 | 3 | 12.85 |
| 3 | 三戸悠矢 | 埼玉栄 | 3 | 12.50 |

鉄棒

| 順 | 選手名 | 学校名 | 学年 | 得点 |
|---|------|------|----|-------|
| 1 | 岩崎大翔 | 埼玉栄 | 3 | 13.55 |
| 2 | 中濱太一 | ふじみ野 | 3 | 13.35 |
| 3 | 梅尾健琉 | 埼玉栄 | 3 | 12.55 |

インターハイ予選

競技種目 体操競技 参加学校数 15校 83名
 日時 6月10日(金)～6月12日(日) 会場 彩の国 くまがやドーム

団体成績

| 順 | 学校名 | 得点 |
|---|------|--------|
| ① | 埼玉栄 | 229.65 |
| 2 | 大宮東 | 221.10 |
| 3 | 伊奈学園 | 204.40 |
| 4 | 花咲徳栄 | 197.40 |
| 5 | 春日部 | 178.85 |
| 6 | 市立川越 | 145.85 |

○：全国大会出場

個人成績

| 順 | 選手名 | 学校名 | 学年 | 得点 |
|---|-------|------|----|-------|
| 1 | 岩崎大翔 | 埼玉栄 | 3 | 77.40 |
| ② | 中濱太一 | ふじみ野 | 3 | 76.20 |
| 3 | 梅尾健琉 | 埼玉栄 | 3 | 75.95 |
| 4 | 石川翔生良 | 埼玉栄 | 2 | 75.55 |
| 5 | 三戸悠矢 | 埼玉栄 | 3 | 75.30 |
| ⑥ | 荒川寧希 | 大宮東 | 3 | 74.90 |

インターハイ予選

競技種目 体操競技女子 参加学校数 16校 75名
 日時 6月10日(金)～6月12日(日) 会場 彩の国 くまがやドーム

団体成績

| 順 | 学校名 | 得点 |
|---|-----------|--------|
| ① | ｸﾞｰｸﾞ記念国際 | 152.75 |
| 2 | ふじみ野 | 150.25 |
| 3 | 聖望学園 | 137.60 |
| 4 | 花咲徳栄 | 134.60 |
| 5 | 埼玉栄 | 129.40 |
| 6 | 伊奈学園 | 121.30 |

○：全国大会出場

個人成績

| 順 | 選手名 | 学校名 | 学年 | 得点 |
|---|-------|-----------|----|-------|
| 1 | 水村理乃 | ｸﾞｰｸﾞ記念国際 | 2 | 52.55 |
| ② | 有村風紗 | ふじみ野 | 1 | 51.50 |
| 3 | 西村ひなた | ｸﾞｰｸﾞ記念国際 | 1 | 50.40 |
| 4 | 高橋美羽 | ｸﾞｰｸﾞ記念国際 | 1 | 49.80 |
| ⑤ | 酒向ひまり | ふじみ野 | 3 | 49.75 |
| 6 | 佐野心音 | 埼玉栄 | 1 | 48.10 |

種目別成績

ゆか

| 順 | 選手名 | 学校名 | 学年 | 得点 |
|---|-------|-----|----|-------|
| 1 | 荒川寧希 | 大宮東 | 3 | 13.35 |
| 2 | 平瀬勢良 | 大宮東 | 3 | 13.30 |
| 3 | 石川翔生良 | 埼玉栄 | 2 | 13.10 |

あん馬

| 順 | 選手名 | 学校名 | 学年 | 得点 |
|---|-------|-----|----|-------|
| 1 | 岩崎大翔 | 埼玉栄 | 3 | 14.10 |
| 2 | 坂井遥翔 | 埼玉栄 | 3 | 13.55 |
| 3 | 石川翔生良 | 埼玉栄 | 2 | 13.20 |

種目別成績

跳馬

| 順 | 選手名 | 学校名 | 学年 | 得点 |
|---|-------|------|----|-------|
| 1 | 酒向ひまり | ふじみ野 | 3 | 12.90 |
| 2 | 有村風紗 | ふじみ野 | 1 | 12.90 |
| 3 | 植田満琉 | 聖望学園 | 2 | 12.40 |

段違い平行棒

| 順 | 選手名 | 学校名 | 学年 | 得点 |
|---|-------|-----------|----|-------|
| 1 | 水村理乃 | ｸﾞｰｸﾞ記念国際 | 2 | 13.80 |
| 2 | 有村風紗 | ふじみ野 | 1 | 12.85 |
| 3 | 酒向ひまり | ふじみ野 | 3 | 12.65 |

つり輪

| 順 | 選手名 | 学校名 | 学年 | 得点 |
|---|------|------|----|-------|
| 1 | 中濱太一 | ふじみ野 | 3 | 13.55 |
| 2 | 梅尾健琉 | 埼玉栄 | 3 | 12.85 |
| 3 | 坂井遥翔 | 埼玉栄 | 3 | 12.40 |

跳馬

| 順 | 選手名 | 学校名 | 学年 | 得点 |
|---|-------|-----|----|-------|
| 1 | 武井柚輝 | 埼玉栄 | 2 | 13.95 |
| 2 | 荒川寧希 | 大宮東 | 3 | 13.65 |
| 3 | 小谷野 幹 | 埼玉栄 | 3 | 13.60 |

平均台

| 順 | 選手名 | 学校名 | 学年 | 得点 |
|---|------|-----------|----|-------|
| 1 | 佐野心音 | 埼玉栄 | 1 | 13.45 |
| 2 | 水村理乃 | ｸﾞｰｸﾞ記念国際 | 2 | 13.25 |
| 3 | 高橋美羽 | ｸﾞｰｸﾞ記念国際 | 1 | 13.00 |

ゆか

| 順 | 選手名 | 学校名 | 学年 | 得点 |
|---|-------|-----------|----|-------|
| 1 | 水村理乃 | ｸﾞｰｸﾞ記念国際 | 2 | 13.60 |
| 2 | 有村風紗 | ふじみ野 | 1 | 13.30 |
| 3 | 新屋遼生香 | ふじみ野 | 1 | 13.30 |

平行棒

| 順 | 選手名 | 学校名 | 学年 | 得点 |
|---|------|-----|----|-------|
| 1 | 坂井遥翔 | 埼玉栄 | 3 | 13.10 |
| 2 | 岩崎大翔 | 埼玉栄 | 3 | 13.05 |
| 2 | 梅尾健琉 | 埼玉栄 | 3 | 12.80 |

鉄棒

| 順 | 選手名 | 学校名 | 学年 | 得点 |
|---|-------|------|----|-------|
| 1 | 岩崎大翔 | 埼玉栄 | 3 | 13.10 |
| 1 | 中濱太一 | ふじみ野 | 3 | 12.95 |
| 3 | 石川翔生良 | 埼玉栄 | 2 | 12.55 |

体 操

県大会結果 体操競技

新人大会

競技種目 体操競技 参加学校数 15 65名
日 時 11月11日(金)～11月13日(日) 会 場 彩の国 くまがやドーム

団体成績

| 順 | 学校名 | 得点 |
|---|------|--------|
| 1 | 埼玉栄 | 227.20 |
| 2 | 大宮東 | 218.30 |
| 3 | 伊奈学園 | 197.70 |
| 4 | 春日部 | 179.70 |
| 5 | 立教新座 | 128.65 |
| 6 | 春日部東 | 95.40 |

○：全国大会出場

個人成績

| 順 | 選手名 | 学校名 | 学年 | 得点 |
|---|-------|-----|----|-------|
| ① | 石川翔生良 | 埼玉栄 | 2 | 75.50 |
| ② | 武井柚輝 | 埼玉栄 | 2 | 74.90 |
| 3 | 渡邊 武 | 埼玉栄 | 2 | 74.75 |
| 4 | 狩野青葉 | 大宮東 | 2 | 74.70 |
| 5 | 上澤幹太 | 埼玉栄 | 1 | 73.85 |
| 6 | 菊地和磨 | 埼玉栄 | 2 | 73.05 |

新人大会

競技種目 体操競技女子 参加学校数 17 72名
日 時 11月11日(金)～11月13日(日) 会 場 彩の国 くまがやドーム

団体成績

| 順 | 学校名 | 得点 |
|---|------|--------|
| 1 | ふじみ野 | 140.75 |
| 2 | 聖望学園 | 139.65 |
| 3 | 埼玉栄 | 128.30 |
| 4 | 花咲徳栄 | 118.40 |
| 5 | 伊奈学園 | 107.05 |
| 6 | 市立川越 | 99.70 |

○：全国大会出場

個人成績

| 順 | 選手名 | 学校名 | 学年 | 得点 |
|---|-------|---------|----|-------|
| ① | 高橋美羽 | カーク記念国際 | 1 | 51.30 |
| 2 | 西村ひなた | カーク記念国際 | 1 | 50.40 |
| 3 | 有村風紗 | ふじみ野 | 1 | 50.10 |
| 4 | 新屋遼生香 | ふじみ野 | 1 | 49.85 |
| 5 | 清水紀奈希 | 聖望学園 | 2 | 46.80 |
| 6 | 山崎日菜 | 聖望学園 | 2 | 46.65 |

種目別成績

ゆか

| 順 | 選手名 | 学校名 | 学年 | 得点 |
|---|------|-----|----|-------|
| 1 | 狩野青葉 | 大宮東 | 2 | 13.05 |
| 2 | 由利泰成 | 埼玉栄 | 1 | 12.95 |
| 3 | 森本文珠 | 大宮東 | 2 | 12.70 |

あん馬

| 順 | 選手名 | 学校名 | 学年 | 得点 |
|---|-------|-----|----|-------|
| 1 | 石川翔生良 | 埼玉栄 | 2 | 12.60 |
| 2 | 武井柚輝 | 埼玉栄 | 2 | 12.50 |
| 3 | 菊地和磨 | 埼玉栄 | 2 | 12.20 |

種目別成績

跳馬

| 順 | 選手名 | 学校名 | 学年 | 得点 |
|---|-------|---------|----|-------|
| 1 | 植田満琉 | 聖望学園 | 2 | 12.80 |
| 2 | 新屋遼生香 | ふじみ野 | 1 | 12.30 |
| 3 | 西村ひなた | カーク記念国際 | 1 | 12.25 |

段違い平行棒

| 順 | 選手名 | 学校名 | 学年 | 得点 |
|---|-------|---------|----|-------|
| 1 | 高橋美羽 | カーク記念国際 | 1 | 12.95 |
| 2 | 西村ひなた | カーク記念国際 | 1 | 12.90 |
| 2 | 有村風紗 | ふじみ野 | 1 | 12.45 |

つり輪

| 順 | 選手名 | 学校名 | 学年 | 得点 |
|---|------|-----|----|-------|
| 1 | 渡邊 武 | 埼玉栄 | 2 | 12.95 |
| 2 | 清水陽斗 | 埼玉栄 | 2 | 12.30 |
| 3 | 狩野青葉 | 大宮東 | 2 | 12.25 |

跳馬

| 順 | 選手名 | 学校名 | 学年 | 得点 |
|---|-------|-----|----|-------|
| 1 | 武井柚輝 | 埼玉栄 | 2 | 13.90 |
| 2 | 上澤幹太 | 埼玉栄 | 1 | 13.80 |
| 3 | 石川翔生良 | 埼玉栄 | 2 | 13.70 |

平均台

| 順 | 選手名 | 学校名 | 学年 | 得点 |
|---|-------|---------|----|-------|
| 1 | 新屋遼生香 | ふじみ野 | 1 | 13.70 |
| 2 | 高橋美羽 | カーク記念国際 | 1 | 13.55 |
| 3 | 山崎日菜 | 聖望学園 | 2 | 12.75 |

ゆか

| 順 | 選手名 | 学校名 | 学年 | 得点 |
|---|-------|------|----|-------|
| 1 | 有村風紗 | ふじみ野 | 1 | 13.35 |
| 2 | 新屋遼生香 | ふじみ野 | 1 | 12.85 |
| 3 | 清水紀奈希 | 聖望学園 | 2 | 12.80 |

平行棒

| 順 | 選手名 | 学校名 | 学年 | 得点 |
|---|-------|-----|----|-------|
| 1 | 上澤幹太 | 埼玉栄 | 1 | 13.00 |
| 2 | 石川翔生良 | 埼玉栄 | 2 | 12.90 |
| 3 | 狩野青葉 | 大宮東 | 2 | 12.75 |

鉄棒

| 順 | 選手名 | 学校名 | 学年 | 得点 |
|---|-------|-----|----|-------|
| 1 | 渡邊 武 | 埼玉栄 | 2 | 12.85 |
| 2 | 武井柚輝 | 埼玉栄 | 2 | 12.70 |
| 2 | 石川翔生良 | 埼玉栄 | 2 | 12.35 |

県大会結果 新体操

関東二次予選

男子団体競技

| 学校 | 構成 | 実施 | 減点 | 合計 | 順位 |
|-----|-------|-------|-------|--------|----|
| 埼玉栄 | 6.600 | 5.033 | 0.100 | 11.533 | 1 |

男子個人競技

| 氏名 | 所属 | 学年 | クラブ | スティック | | 個人総合 | 順位 |
|--------|-----|----|--------|--------|--|--------|----|
| 小林凜太郎 | 埼玉栄 | 3 | 13.350 | 12.950 | | 26.300 | 1 |
| 渡邊 太陽 | 埼玉栄 | 1 | 10.950 | 11.600 | | 22.550 | 2 |
| 坂田 陽琉恩 | 埼玉栄 | 1 | 12.200 | 9.500 | | 21.700 | 3 |
| 渡辺舜翔 | 埼玉栄 | 2 | 10.700 | 8.900 | | 19.600 | 4 |
| 櫻本皓大 | 埼玉栄 | 2 | 7.100 | 9.800 | | 16.900 | 5 |
| 佐藤瑠唯 | 埼玉栄 | 3 | 8.250 | 7.550 | | 15.800 | 6 |

インターハイ予選

男子団体競技

| 学校 | 構成 | 実施 | 減点 | 合計 | 順位 |
|-----|-------|-------|-------|--------|----|
| 埼玉栄 | 7.766 | 5.600 | 0.000 | 13.366 | 1 |

男子個人競技

| 氏名 | 所属 | 学年 | クラブ | スティック | | 個人総合 | 順位 |
|-------|-----|----|--------|--------|--|--------|----|
| 小林凜太郎 | 埼玉栄 | 3 | 12.450 | 11.300 | | 23.750 | 1 |
| 渡辺 舜翔 | 埼玉栄 | 2 | 12.050 | 11.550 | | 23.600 | 2 |
| 渡邊 太陽 | 埼玉栄 | 1 | 10.550 | 11.800 | | 22.350 | 3 |
| 坂田陽琉恩 | 埼玉栄 | 1 | 9.900 | 11.500 | | 21.400 | 4 |
| 櫻本 皓大 | 埼玉栄 | 2 | 8.525 | 9.700 | | 18.225 | 5 |
| 市塚 結喜 | 埼玉栄 | 1 | 9.350 | 8.700 | | 18.050 | 6 |

県新人大会

男子団体競技

| 学校 | 構成 | 実施 | 減点 | 合計 | 順位 |
|-----|-------|-------|-------|-------|----|
| 埼玉栄 | 5.100 | 3.750 | 0.100 | 8.750 | 1 |

男子個人競技

| 氏名 | 所属 | 学年 | スティック | リング | | 個人総合 | 順位 |
|--------|-----|----|--------|--------|--|--------|----|
| 坂田 陽琉恩 | 埼玉栄 | 1 | 11.750 | 10.950 | | 22.700 | 1 |
| 渡辺 舜翔 | 埼玉栄 | 2 | 12.817 | 9.425 | | 22.242 | 2 |
| 櫻本 皓大 | 埼玉栄 | 2 | 9.533 | 9.400 | | 18.933 | 3 |
| 市塚 結喜 | 埼玉栄 | 1 | 9.000 | 9.450 | | 18.450 | 4 |
| 高橋 駿哉 | 埼玉栄 | 2 | 8.216 | 8.525 | | 16.741 | 5 |
| 砂川 琉惺 | 埼玉栄 | 2 | 6.799 | 7.600 | | 14.399 | 6 |

関東二次予選

女子団体競技

| 学校 | D得点 | A得点 | E得点 | 減点 | 総合得点 | 順位 |
|------|--------|-------|-------|-------|--------|----|
| 西武台 | 10.400 | 6.850 | 6.400 | 0.300 | 23.350 | 1 |
| 伊奈学園 | 9.900 | 6.350 | 5.950 | 0.300 | 21.900 | 2 |
| 川口市立 | 9.500 | 6.350 | 5.850 | 0.000 | 21.700 | 3 |
| 星野 | 8.500 | 6.350 | 4.550 | 0.300 | 19.100 | 4 |
| 坂戸西 | 4.500 | 5.250 | 3.550 | 0.900 | 12.400 | 5 |
| 川越女子 | 3.800 | 4.350 | 3.000 | 0.000 | 11.150 | 5 |

女子個人競技

| 氏名 | 所属 | 学年 | フープ | ボール | | 個人総合 | 順位 |
|------|-----|----|--------|--------|--|--------|----|
| 柴田愛来 | 武南 | 2 | 23.100 | 23.850 | | 46.950 | 1 |
| 阿保里奈 | 西武台 | 3 | 22.450 | 23.000 | | 45.450 | 2 |
| 高柳七彩 | 星野 | 3 | 20.900 | 21.200 | | 42.100 | 3 |
| 栗原菜緒 | 星野 | 2 | 20.050 | 22.050 | | 42.100 | 4 |
| 森山結衣 | 星野 | 1 | 19.600 | 19.850 | | 39.450 | 5 |
| 大橋菜采 | 西武台 | 2 | 18.900 | 19.750 | | 38.650 | 6 |

インターハイ予選

女子団体競技

| 学校 | D得点 | A得点 | E得点 | 減点 | 総合得点 | 順位 |
|-------|--------|-------|-------|-------|--------|----|
| 西武台 | 11.200 | 6.750 | 6.950 | 0.300 | 24.600 | 1 |
| 伊奈学園 | 10.200 | 6.150 | 6.600 | 0.000 | 22.950 | 2 |
| 星野 | 10.400 | 6.200 | 6.450 | 0.600 | 22.450 | 3 |
| 川口市立 | 9.400 | 5.700 | 5.550 | 0.300 | 20.350 | 4 |
| 坂戸西 | 5.900 | 4.950 | 3.900 | 0.000 | 14.750 | 5 |
| 春日部女子 | 2.900 | 3.900 | 3.800 | 0.000 | 10.600 | 6 |

女子個人競技

| 氏名 | 所属 | 学年 | フープ | ボール | | 個人総合 | 順位 |
|------|------|----|--------|--------|--|--------|----|
| 柴田愛来 | 武南 | 2 | 23.200 | 23.000 | | 46.200 | 1 |
| 栗原菜緒 | 星野 | 2 | 22.450 | 21.650 | | 44.100 | 2 |
| 阿保里奈 | 西武台 | 3 | 22.650 | 19.050 | | 41.700 | 2 |
| 新保桜希 | 武南 | 1 | 19.650 | 20.100 | | 39.750 | 4 |
| 高柳七彩 | 星野 | 3 | 19.550 | 20.050 | | 39.600 | 5 |
| 加藤怜椛 | 川口市立 | 2 | 18.800 | 19.900 | | 38.700 | 6 |

県新人大会

女子団体競技

| 学校 | D得点 | A得点 | E得点 | 減点 | 総合得点 | 順位 |
|-------|--------|-------|-------|-------|--------|----|
| 星野 | 11.300 | 6.300 | 4.950 | 0.300 | 22.250 | 1 |
| 西武台 | 9.300 | 5.550 | 4.850 | 0.300 | 19.400 | 2 |
| 伊奈学園 | 7.900 | 5.950 | 3.500 | 0.000 | 17.350 | 3 |
| 坂戸西 | 6.800 | 5.150 | 3.200 | 0.600 | 14.550 | 4 |
| 川口市立 | 7.600 | 4.150 | 1.700 | 0.000 | 13.450 | 5 |
| 浦和明の星 | 2.600 | 4.450 | 2.450 | 0.300 | 9.200 | 6 |

女子個人競技

| 氏名 | 所属 | 学年 | クラブ | ボール | | 個人総合 | 順位 |
|------|------|----|--------|--------|--|--------|----|
| 柴田愛来 | 武南 | 2 | 20.800 | 22.700 | | 43.500 | 1 |
| 森山結衣 | 星野 | 2 | 20.950 | 19.800 | | 40.750 | 2 |
| 新保桜希 | 武南 | 1 | 19.650 | 20.200 | | 39.850 | 3 |
| 栗原菜緒 | 星野 | 2 | 17.350 | 20.700 | | 38.050 | 4 |
| 加藤怜椛 | 川口市立 | 2 | 16.950 | 19.250 | | 36.200 | 5 |
| 桜井遥音 | 星野 | 1 | 14.700 | 18.200 | | 32.900 | 6 |

水 泳



東部支部専門委員長 梶山 貴洋
(春日部共栄高等学校)
南部支部専門委員長 千葉 かおり
(武南高等学校)

専門部長



加藤 哲也
(熊谷高等学校長)

専門委員長



長谷山 広典
(熊谷高等学校)

西部支部専門委員長 佐久間 優希
(狭山工業高等学校)
北部支部専門委員長 穴戸 純
(熊谷高等学校)

令和4年度を振り返って

委員長 長谷山 広典

委員長になって2年目となりました。1年目が終わった時は、「1年終わったから、この経験を生かせるだろう。2年目はもう少し適切に運営できるだろう。皆様に迷惑をかけずに運営できるだろう。」などと思っていました。しかし、現実には理想と全く異なり、新しいことの連続でした。新しい問題が次々と発生しました。しかし、その都度、部長・理事長や常任委員の皆様がサポートしてくださいました。お陰様で、何とか2年目を終えようとしています。本当にありがとうございます。

令和3年度のインターハイはリレー競技を開催せず、県大会の記録を利用して全国ランキングを行うという形式でした。令和4年度は、いよいよリレー競技が復活ということで、「個人では難しくとも、リレーならば4人の力でインターハイに手が届くかもしれない。」という多くの選手が、その期待を胸に、県大会・関東大会で競技を行いました。選手も指導者も、「リレーでインターハイの切符を掴みたい。」と思うもので、個人競技ではありませんが、意外とチームスポーツの一面を実感しました。

今年度の大会としては2月の支部大会が残ってはおりますが、県大会は全て開催し、大きなトラブルなく終わることができました。理事長、部長、常任委員の皆様、会場を提供して下さっている川口市の職員の皆様、埼玉県水泳連盟の皆様には大変お世話になりました。ありがとうございました。引き続き、来年度もよろしくお願ひ申し上げます。

1. 学校総合体育大会

学校総合体育大会は、競泳が6月24日から3日間、川

口市の青木町公園で、水球が6月25日から2日間、県営大宮公園水泳場で、飛込が7月10日に青木町公園で開催されました。この頃は新型コロナウイルス感染症の新規感染者数が落ち着いており、ある程度安心して大会を開催することができました。競泳は春日部共栄が男女共に総合優勝を果たし、特に女子総合では4年連続の優勝となりました。水球は秀明英光が12年連続優勝を果たしました。競泳は全ての入賞者が関東大会の標準記録を突破し、入賞者・チーム全員が関東大会への進出を決めました。

2. 関東大会

関東大会は千葉県国際水泳場で開催されました。もちろん屋内、新習志野駅からプールまで徒歩1分、ウォーミングアップやクールダウンを行うためのサブプールも長水路（50mプール）という非常に恵まれた環境で行うことができました。飛込が7月19日から2日間、競泳が7月19日から3日間、水球が7月24日から3日間の日程で行われました。この時期は新型コロナウイルス感染症が今までになく拡大し始めており、クラスターを気にしながら大会運営を行わなければならないという、非常に厳しい状況でした。埼玉県の選手もそうでしたが、他の都県からも体調不良者・感染者が多数出て、多くの選手が棄権という形で夢を諦めなければならないという、いたたまれない状況でした。中には、複数の体調不良者が出てしまったため、チーム全員で棄権しなければならないというチームも出てしまいました。本人や御家族のこれまでの努力を考えたらとてつもなく気の毒なことでした。しかし、同じようにとてつもない努力を重ねてきた千人以上のアスリートが同じ会場にいるわけで、その選手たちの夢までも奪ってしまうことはできず、苦しい決断をお願いせざるを得ないという、とてもやるせないことでした。そのような中でも、水球では秀明英光高校

が3位入賞を果たし、インターハイへの出場権を獲得しました。飛込でも川口市立高校から2名の選手が、競泳では例年通り数多くの選手がインターハイへの出場権を獲得してくれました。競泳の総合得点では、男子総合に春日部共栄高校が第4位、埼玉栄高校が第7位、女子総合に春日部共栄高校が第3位、埼玉栄高校が第6位入賞という偉業を達成してくれました。関係者の皆様、誠におめでとうございます。

3. インターハイ

この頃は新型コロナウイルスの新規感染者が増加するピークの時期でした。埼玉県内だけでも毎日1万人以上の新規感染者が出続けました。開催直前から複数の感染報告が届いていて、高知に行くことができなかった選手が多数出ました。現地においては、開催中に体調不良になったり陽性になったりして、帰らなければならなくなった選手も複数いました。

出場した埼玉の多くの選手が決勝・B決勝に進出し、活躍してくれました。その結果、男子総合では埼玉栄高校が第6位に、女子総合では春日部共栄高校が第8位に入賞することができました。埼玉の選手が多くのレースで活躍する姿は委員長として非常に誇らしく、観戦していてとても楽しい思いをすることができました。関係者の皆様、ありがとうございました。

4. 終わりに

新型コロナウイルスの猛威は終焉を迎えることなく、また1年が過ぎてしまいました。どうやら撲滅は難しいことのように思えてきました。今後の感染状況がどうなるのかわかりませんが、心身を鍛える場である高校部活動が継続していけるように強く願っております。

水 泳

令和4年度 学校総合体育大会入賞者一覧（男子）

6月24日～26日

学校対抗総合 1位春日部共栄 2位埼玉栄 3位武南 4位慶應志木 5位花咲徳栄 6位南稜 7位立教新座 8位本庄東

50m自由形

| 位 | 氏名 | 学年 | 所属 | 記録 | 備考 |
|---|-------|----|-------|-------|----|
| 1 | 速水 俊輔 | 高3 | 埼玉栄 | 23.96 | |
| 2 | 岩見 俊祐 | 高1 | 春日部共栄 | 24.01 | |
| 3 | 村田 晴秋 | 高2 | 春日部共栄 | 24.04 | |
| 4 | 永瀬 透 | 高2 | 慶應志木 | 24.19 | |
| 5 | 金野 祥人 | 高3 | 埼玉栄 | 24.23 | |
| 6 | 萱沼 快人 | 高2 | 武南 | 24.34 | |
| 7 | 阿部 誓 | 高3 | 武南 | 24.38 | |
| 8 | 中溝 日陽 | 高3 | 熊谷 | 24.52 | |

1500m自由形

| 位 | 氏名 | 学年 | 所属 | 記録 | 備考 |
|---|-------|----|-------|----------|-----|
| 1 | 宮木 宏悦 | 高3 | 春日部共栄 | 15:35.66 | 大会新 |
| 2 | 岡野 健太 | 高3 | 埼玉栄 | 15:54.65 | |
| 3 | 野口 将孝 | 高3 | 南稜 | 16:01.38 | |
| 4 | 廣岡 全 | 高3 | 武南 | 16:09.53 | |
| 5 | 今井 柊介 | 高1 | 武南 | 16:13.47 | |
| 6 | 黒澤 真 | 高3 | 川口市立 | 16:17.85 | |
| 7 | 川崎 翔暉 | 高2 | 立教新座 | 16:31.40 | |
| 8 | 平山 蒼士 | 高2 | 埼玉栄 | 16:39.11 | |

100m自由形

| 位 | 氏名 | 学年 | 所属 | 記録 | 備考 |
|---|-------|----|-------|-------|----|
| 1 | 阿部 誓 | 高3 | 武南 | 52.16 | |
| 2 | 永瀬 透 | 高2 | 慶應志木 | 52.67 | |
| 3 | 江森 凰英 | 高2 | 春日部共栄 | 53.09 | |
| 4 | 熊倉 来緒 | 高3 | 埼玉栄 | 53.17 | |
| 5 | 村田 晴秋 | 高2 | 春日部共栄 | 53.29 | |
| 5 | 堀 颯斗 | 高3 | 南稜 | 53.33 | |
| 7 | 芹澤 麗生 | 高2 | 熊谷工業 | 53.59 | |
| 8 | 鴫 湖宇 | 高2 | 熊谷 | 53.63 | |

100m背泳ぎ

| 位 | 氏名 | 学年 | 所属 | 記録 | 備考 |
|---|-------|----|-------|---------|----|
| 1 | 長島 秀哉 | 高3 | 春日部共栄 | 58.62 | |
| 2 | 速水 俊輔 | 高3 | 埼玉栄 | 59.01 | |
| 3 | 大和田 岳 | 高3 | 春日部共栄 | 59.38 | |
| 4 | 青木 泰樹 | 高3 | 県立浦和 | 59.64 | |
| 5 | 山下 理久 | 高1 | 立教新座 | 59.83 | |
| 6 | 太田 健斗 | 高3 | 埼玉栄 | 1:00.21 | |
| 7 | 串田 七聖 | 高2 | 熊谷工業 | 1:00.96 | |
| 8 | 山口 大輔 | 高2 | 春日部 | 1:01.40 | |

200m自由形

| 位 | 氏名 | 学年 | 所属 | 記録 | 備考 |
|---|-------|----|-------|---------|----|
| 1 | 熊倉 来緒 | 高3 | 春日部共栄 | 1:52.94 | |
| 2 | 渡邊 絢斗 | 高1 | 埼玉栄 | 1:53.91 | |
| 3 | 野本 真也 | 高3 | 春日部共栄 | 1:54.68 | |
| 4 | 江森 凰英 | 高2 | 武南 | 1:55.33 | |
| 5 | 江見 貫太 | 高2 | 南稜 | 1:55.60 | |
| 6 | 大野 悠真 | 高1 | 武南 | 1:55.64 | |
| 7 | 井上 大輝 | 高2 | 南稜 | 1:55.93 | |
| 8 | 堀 颯斗 | 高3 | 武南 | 1:55.99 | |

200m背泳ぎ

| 位 | 氏名 | 学年 | 所属 | 記録 | 備考 |
|---|-------|----|-------|---------|----|
| 1 | 入江 秀行 | 高2 | 春日部共栄 | 2:03.57 | |
| 2 | 長島 秀哉 | 高3 | 春日部共栄 | 2:08.95 | |
| 3 | 大和田 岳 | 高3 | 春日部共栄 | 2:10.24 | |
| 4 | 青木 泰樹 | 高3 | 県立浦和 | 2:12.28 | |
| 4 | 三角 一汰 | 高3 | 花咲徳栄 | 2:12.39 | |
| 6 | 串田 七聖 | 高2 | 熊谷工業 | 2:12.73 | |
| 7 | 太田 健斗 | 高3 | 埼玉栄 | 2:13.33 | |
| 8 | 田中 颯馬 | 高1 | 慶應志木 | 2:14.80 | |

400m自由形

| 位 | 氏名 | 学年 | 所属 | 記録 | 備考 |
|---|-------|----|-------|---------|----|
| 1 | 宮木 宏悦 | 高3 | 春日部共栄 | 3:58.07 | |
| 1 | 岡野 健太 | 高3 | 埼玉栄 | 4:01.53 | |
| 3 | 野本 真也 | 高3 | 春日部共栄 | 4:02.74 | |
| 4 | 今井 柊介 | 高1 | 武南 | 4:04.08 | |
| 5 | 野口 将孝 | 高3 | 南稜 | 4:05.35 | |
| 6 | 江見 貫太 | 高2 | 武南 | 4:05.46 | |
| 7 | 中牟田洸洋 | 高3 | 南稜 | 4:06.03 | |
| 8 | 廣岡 全 | 高3 | 武南 | 4:06.65 | |

100m平泳ぎ

| 位 | 氏名 | 学年 | 所属 | 記録 | 備考 |
|---|-------|----|-------|---------|----|
| 1 | 小澤 幹 | 高3 | 埼玉栄 | 1:03.00 | |
| 2 | 小出 青空 | 高3 | 春日部共栄 | 1:03.88 | |
| 3 | 亀井 颯大 | 高2 | 慶應志木 | 1:04.58 | |
| 4 | 佐久間唯人 | 高2 | 武南 | 1:04.59 | |
| 5 | 白石 快斗 | 高3 | 武南 | 1:04.77 | |
| 6 | 吉田 悠真 | 高3 | 春日部共栄 | 1:05.53 | |
| 7 | 中嶋 蓮人 | 高3 | 本庄東 | 1:05.65 | |
| 8 | 福田 琢磨 | 高1 | 埼玉栄 | 1:05.76 | |

水 泳

200m平泳ぎ

| 位 | 氏名 | 学年 | 所属 | 記録 | 備考 |
|---|-------|----|-------|---------|----|
| 1 | 白石 快斗 | 高3 | 武南 | 2:16.59 | |
| 2 | 吉田 悠真 | 高3 | 春日部共栄 | 2:16.78 | |
| 3 | 小出 青空 | 高3 | 春日部共栄 | 2:17.84 | |
| 4 | 亀井 颯大 | 高2 | 慶應志木 | 2:19.25 | |
| 5 | 長岡 豪 | 高2 | 栄東 | 2:19.47 | |
| 6 | 西潟 峻大 | 高2 | 春日部共栄 | 2:19.75 | |
| 7 | 小澤 幹 | 高3 | 埼玉栄 | 2:21.66 | |
| 8 | 福田 琢磨 | 高1 | 埼玉栄 | 2:22.28 | |

400m個人メドレー

| 位 | 氏名 | 学年 | 所属 | 記録 | 備考 |
|---|-------|----|-------|---------|----|
| 1 | 福田 圭吾 | 高3 | 武南 | 4:25.19 | |
| 2 | 川口 開 | 高3 | 春日部共栄 | 4:26.83 | |
| 3 | 齊藤 和真 | 高3 | 埼玉栄 | 4:33.02 | |
| 4 | 本多龍之介 | 高2 | 武南 | 4:34.01 | |
| 5 | 谷頭渉太昂 | 高3 | ふじみ野 | 4:36.88 | |
| 6 | 竹村 空竜 | 高1 | 春日部共栄 | 4:41.59 | |
| 7 | 内田 優人 | 高3 | 花咲徳栄 | 4:43.40 | |
| 8 | 佐久間大希 | 高1 | 武南 | 4:44.88 | |

100mバタフライ

| 位 | 氏名 | 学年 | 所属 | 記録 | 備考 |
|---|-------|----|-------|-------|----|
| 1 | 細沼 弘輔 | 高1 | 埼玉栄 | 55.20 | |
| 2 | 岩見 俊祐 | 高1 | 春日部共栄 | 55.46 | |
| 3 | 川野 博大 | 高2 | 武南 | 55.66 | |
| 4 | 芹澤 麗生 | 高2 | 熊谷工業 | 56.22 | |
| 5 | 加藤 啓伍 | 高3 | 春日部共栄 | 56.39 | |
| 6 | 園田 陽大 | 高1 | 春日部共栄 | 56.51 | |
| 7 | 上田 颯太 | 高2 | 立教新座 | 56.73 | |
| 8 | 齊藤 大翔 | 高3 | 慶應志木 | 56.75 | |

4×100mフリーリレー

| 位 | 所属 | 氏名 | 記録 | 備考 |
|---|-------|-------------|---------|----|
| 1 | 春日部共栄 | 岩見・江森・宮木・入江 | 3:29.99 | |
| 2 | 埼玉栄 | 太田・熊倉・内田・齊藤 | 3:32.64 | |
| 3 | 武南 | 阿部・村山・福田・川野 | 3:34.48 | |
| 4 | 慶應志木 | 永瀬・齊藤・井上・亀井 | 3:34.82 | |
| 5 | 熊谷 | 鴫・平井・石井・中溝 | 3:36.13 | |
| 6 | 花咲徳栄 | 渡邊・清水・小林・内田 | 3:37.44 | |
| 7 | 伊奈学園 | 高柳・北・福島・塚田 | 3:37.77 | |
| 8 | 栄東 | 長岡・田中・中山・笹倉 | 3:39.26 | |

200mバタフライ

| 位 | 氏名 | 学年 | 所属 | 記録 | 備考 |
|---|-------|----|-------|---------|----|
| 1 | 川野 博大 | 高2 | 武南 | 2:00.02 | |
| 2 | 川口 開 | 高3 | 春日部共栄 | 2:01.67 | |
| 3 | 細沼 弘輔 | 高1 | 埼玉栄 | 2:02.83 | |
| 4 | 加藤 啓伍 | 高3 | 春日部共栄 | 2:03.53 | |
| 5 | 園田 陽大 | 高1 | 春日部共栄 | 2:04.19 | |
| 6 | 清水 幸輝 | 高1 | 武南 | 2:06.65 | |
| 7 | 岸田 康誠 | 高2 | 埼玉栄 | 2:06.83 | |
| 8 | 宮岡 快弥 | 高2 | 川口市立 | 2:08.05 | |

4×200mフリーリレー

| 位 | 所属 | 氏名 | 記録 | 備考 |
|---|-------|-------------|---------|----|
| 1 | 春日部共栄 | 野本・岩見・宮木・入江 | 7:35.48 | |
| 2 | 埼玉栄 | 齊藤・岡野・細沼・熊倉 | 7:40.43 | |
| 3 | 武南 | 江見・廣岡・福田・川野 | 7:42.56 | |
| 4 | 花咲徳栄 | 渡邊・清水・内海・内田 | 7:48.95 | |
| 5 | 南稜 | 堀・野口・橋本・中牟田 | 7:51.21 | |
| 6 | 慶應志木 | 井上・永瀬・齊藤・亀井 | 7:53.09 | |
| 7 | 立教新座 | 大野・川崎・島田・上田 | 7:53.20 | |
| 8 | 川口市立 | 水島・宮岡・秋山・黒澤 | 8:00.41 | |

200m個人メドレー

| 位 | 氏名 | 学年 | 所属 | 記録 | 備考 |
|---|-------|----|-------|---------|----|
| 1 | 入江 秀行 | 高2 | 春日部共栄 | 2:03.59 | |
| 2 | 齊藤 和真 | 高3 | 埼玉栄 | 2:07.75 | |
| 3 | 中嶋 蓮人 | 高3 | 本庄東 | 2:08.97 | |
| 4 | 谷頭渉太昂 | 高3 | ふじみ野 | 2:09.02 | |
| 5 | 本多龍之介 | 高2 | 武南 | 2:09.51 | |
| 6 | 玉井 大聖 | 高2 | 春日部共栄 | 2:10.75 | |
| 7 | 上田 颯太 | 高2 | 立教新座 | 2:11.36 | |
| 8 | 油井竜太郎 | 高2 | 春日部共栄 | 2:11.66 | |

4×100mメドレーリレー

| 位 | 所属 | 氏名 | 記録 | 備考 |
|---|-------|---------------|---------|----|
| 1 | 春日部共栄 | 入江・小出・岩見・宮木 | 3:48.07 | |
| 2 | 埼玉栄 | 太田・小澤・細沼・速水 | 3:49.50 | |
| 3 | 武南 | 福田・白石・川野・今井 | 3:55.14 | |
| 4 | 慶應志木 | ロマネス・亀井・齊藤・永瀬 | 3:55.74 | |
| 5 | 本庄東 | 田中・中嶋・山本・大塚 | 3:58.03 | |
| 6 | 川口市立 | 下山・野口・宮岡・黒澤 | 3:59.86 | |
| 7 | 花咲徳栄 | 谷口・手塚・渋谷・渡邊 | 4:01.27 | |
| 8 | 伊奈学園 | 内田・北・高柳・塚田 | 4:02.50 | |

水 泳

令和4年度 学校総合体育大会入賞者一覧（女子）

学校対抗総合 1位春日部共栄 2位埼玉栄 3位武南 4位星野 5位花咲徳栄 6位栄東 7位浦和第一女子 8位本庄東

50m自由形

| 位 | 氏名 | 学年 | 所属 | 記録 | 備考 |
|---|-------|----|-------|-------|----|
| 1 | 白井 遥 | 高2 | 埼玉栄 | 26.75 | |
| 2 | 角野 優莉 | 高3 | 春日部共栄 | 26.84 | |
| 3 | 榎本ヒカル | 高1 | 春日部共栄 | 27.20 | |
| 4 | 狩野 美空 | 高1 | 武南 | 27.66 | |
| 5 | 小池 唯子 | 高3 | 春日部共栄 | 27.70 | |
| 6 | 園部りのあ | 高3 | 埼玉栄 | 27.80 | |
| 7 | 大久保 咲 | 高3 | 伊奈学園 | 27.80 | |
| 8 | 正谷 瑠姫 | 高3 | 熊谷女子 | 27.86 | |

800m自由形

| 位 | 氏名 | 学年 | 所属 | 記録 | 備考 |
|---|-------|----|-------|---------|----|
| 1 | 古江 花帆 | 高2 | 本庄東 | 8:58.86 | |
| 2 | 西野 沙耶 | 高1 | 埼玉栄 | 9:02.93 | |
| 3 | 守友陽花莉 | 高1 | 武南 | 9:09.07 | |
| 4 | 寺島くるみ | 高3 | 春日部共栄 | 9:13.47 | |
| 5 | 秋山菜々花 | 高3 | 埼玉栄 | 9:15.01 | |
| 6 | 稲荷山 空 | 高3 | 埼玉栄 | 9:15.34 | |
| 7 | 関根のぞみ | 高2 | 春日部共栄 | 9:21.30 | |
| 8 | 緑川 小瑚 | 高2 | 武南 | 9:27.19 | |

100m自由形

| 位 | 氏名 | 学年 | 所属 | 記録 | 備考 |
|---|-------|----|--------|---------|----|
| 1 | 山本 結月 | 高1 | 花咲徳栄 | 57.88 | |
| 2 | 角野 優莉 | 高3 | 春日部共栄 | 58.70 | |
| 3 | 白井 遥 | 高2 | 埼玉栄 | 59.02 | |
| 4 | 兼岡 楓菜 | 高2 | 星野 | 59.34 | |
| 5 | 富永 野意 | 高1 | 春日部共栄 | 59.53 | |
| 6 | 小池 唯子 | 高3 | 春日部共栄 | 59.71 | |
| 7 | 内堀 瑠璃 | 高2 | 武南 | 1:00.02 | |
| 8 | 神谷 茉那 | 高3 | 浦和第一女子 | 1:00.10 | |

100m背泳ぎ

| 位 | 氏名 | 学年 | 所属 | 記録 | 備考 |
|---|-------|----|--------|---------|----|
| 1 | 佐々木美莉 | 高2 | 春日部共栄 | 1:02.09 | |
| 2 | 水野 柚希 | 高2 | 栄東 | 1:02.54 | |
| 3 | 古俣 桜 | 高3 | 埼玉栄 | 1:06.05 | |
| 4 | 神田 紗来 | 高2 | 春日部共栄 | 1:06.52 | |
| 5 | 清水 彩寧 | 高1 | 埼玉栄 | 1:07.47 | |
| 6 | 田中 結衣 | 高1 | 伊奈学園 | 1:07.99 | |
| 7 | 石崎 珠羽 | 高3 | 坂戸西 | 1:08.21 | |
| 8 | 中目 夏葉 | 高3 | 浦和第一女子 | 1:08.56 | |

200m自由形

| 位 | 氏名 | 学年 | 所属 | 記録 | 備考 |
|---|-------|----|--------|---------|----|
| 1 | 高橋 彩加 | 高1 | 埼玉栄 | 2:03.74 | |
| 2 | 橋本 沙希 | 高1 | 武南 | 2:06.32 | |
| 3 | 渡邊 友香 | 高3 | 星野 | 2:06.59 | |
| 4 | 兼岡 楓菜 | 高2 | 星野 | 2:07.35 | |
| 5 | 山本 結月 | 高1 | 花咲徳栄 | 2:08.13 | |
| 6 | 神谷 茉那 | 高3 | 浦和第一女子 | 2:08.50 | |
| 7 | 富永 野意 | 高1 | 春日部共栄 | 2:08.69 | |
| 8 | 内堀 瑠璃 | 高2 | 武南 | 2:09.38 | |

200m背泳ぎ

| 位 | 氏名 | 学年 | 所属 | 記録 | 備考 |
|---|-------|----|--------|---------|----|
| 1 | 水野 柚希 | 高2 | 栄東 | 2:12.01 | |
| 2 | 山田 菜月 | 高1 | 埼玉栄 | 2:16.76 | |
| 3 | 佐々木美莉 | 高2 | 春日部共栄 | 2:17.68 | |
| 4 | 古俣 桜 | 高3 | 埼玉栄 | 2:18.52 | |
| 5 | 神田 紗来 | 高2 | 春日部共栄 | 2:19.60 | |
| 6 | 金井 梨奈 | 高1 | 春日部共栄 | 2:21.47 | |
| 7 | 遠藤 遥奈 | 高3 | 伊奈学園 | 2:28.76 | |
| 8 | 中目 夏葉 | 高3 | 浦和第一女子 | 2:29.05 | |

400m自由形

| 位 | 氏名 | 学年 | 所属 | 記録 | 備考 |
|---|-------|----|-------|---------|----|
| 1 | 高橋 彩加 | 高1 | 埼玉栄 | 4:18.24 | |
| 2 | 古江 花帆 | 高2 | 本庄東 | 4:18.94 | |
| 3 | 西野 沙耶 | 高1 | 埼玉栄 | 4:25.74 | |
| 4 | 渡邊 友香 | 高3 | 星野 | 4:25.94 | |
| 5 | 橋本 沙希 | 高1 | 武南 | 4:26.15 | |
| 6 | 守友陽花莉 | 高1 | 武南 | 4:26.27 | |
| 7 | 関根のぞみ | 高2 | 春日部共栄 | 4:27.35 | |
| 8 | 寺島くるみ | 高3 | 春日部共栄 | 4:27.52 | |

100m平泳ぎ

| 位 | 氏名 | 学年 | 所属 | 記録 | 備考 |
|---|-------|----|-------|---------|----|
| 1 | 加藤 心富 | 高2 | 春日部共栄 | 1:09.98 | |
| 2 | 廣瀬 碧 | 高3 | 春日部共栄 | 1:11.18 | |
| 3 | 山田 澄 | 高1 | 春日部共栄 | 1:11.45 | |
| 4 | 中村 光来 | 高2 | 栄東 | 1:12.02 | |
| 5 | 早川 珠葵 | 高2 | 松山女子 | 1:13.01 | |
| 6 | 福田 優美 | 高3 | 武南 | 1:13.28 | |
| 7 | 秦 愛莉 | 高1 | 埼玉栄 | 1:14.51 | |
| 8 | 高澤 すず | 高3 | 埼玉栄 | 1:15.46 | |

水 泳

200m平泳ぎ

| 位 | 氏名 | 学年 | 所属 | 記録 | 備考 |
|---|-------|----|-------|---------|----|
| 1 | 廣瀬 碧 | 高3 | 春日部共栄 | 2:30.39 | |
| 2 | 山田 澄 | 高1 | 春日部共栄 | 2:32.58 | |
| 3 | 加藤 心富 | 高2 | 春日部共栄 | 2:34.56 | |
| 4 | 中村 光来 | 高2 | 栄東 | 2:34.70 | |
| 5 | 早川 珠葵 | 高2 | 松山女子 | 2:35.82 | |
| 6 | 福田 優美 | 高3 | 武南 | 2:39.63 | |
| 7 | 秦 愛莉 | 高1 | 埼玉栄 | 2:40.79 | |
| 8 | 高澤 すず | 高3 | 埼玉栄 | 2:42.17 | |

400m個人メドレー

| 位 | 氏名 | 学年 | 所属 | 記録 | 備考 |
|---|-------|----|-------|---------|----|
| 1 | 山田 菜月 | 高1 | 埼玉栄 | 4:55.79 | |
| 2 | 横田宇佐子 | 高1 | 春日部共栄 | 5:07.45 | |
| 3 | 森岡 侑杏 | 高3 | 埼玉栄 | 5:09.74 | |
| 4 | 渡部 春奈 | 高3 | 昌平 | 5:09.82 | |
| 5 | 渡部 空咲 | 高1 | 星野 | 5:12.48 | |
| 6 | 原 和奏 | 高3 | 春日部共栄 | 5:13.83 | |
| 7 | 倉林さくら | 高1 | 埼玉栄 | 5:15.34 | |
| 8 | 伏木 美湊 | 高2 | 春日部共栄 | 5:15.66 | |

100mバタフライ

| 位 | 氏名 | 学年 | 所属 | 記録 | 備考 |
|---|-------|----|--------|---------|----|
| 1 | 関根 倅彩 | 高2 | 春日部共栄 | 1:00.84 | |
| 2 | 中島 紗希 | 高1 | 武南 | 1:01.00 | |
| 3 | 会沢 心唯 | 高2 | 春日部共栄 | 1:01.06 | |
| 4 | 榎本ヒカル | 高1 | 春日部共栄 | 1:01.28 | |
| 5 | 松下 茜 | 高3 | 武南 | 1:03.23 | |
| 6 | 尾籠 優菜 | 高3 | 本庄東 | 1:03.75 | |
| 7 | 高山 愛香 | 高1 | 浦和第一女子 | 1:04.22 | |
| 8 | 北山愛優美 | 高3 | 花咲徳栄 | 1:04.23 | |

4×100mフリーレー

| 位 | 所属 | 氏名 | 記録 | 備考 |
|---|--------|--------------|---------|----|
| 1 | 春日部共栄 | 関根・角野・佐々木・加藤 | 3:53.25 | |
| 2 | 埼玉栄 | 森山・山田・古俣・白井 | 4:00.24 | |
| 3 | 武南 | 小林・松下・中島・内堀 | 4:00.81 | |
| 4 | 星野 | 兼岡・神谷・齋藤・渡邊 | 4:01.33 | |
| 5 | 花咲徳栄 | 山本・北山・武笠・清水 | 4:04.04 | |
| 6 | 伊奈学園 | 塚澤・田中・小黒・大久保 | 4:05.38 | |
| 7 | 本庄東 | 古江・加藤・植原・尾籠 | 4:08.03 | |
| 8 | 浦和第一女子 | 早船・高山・中目・神谷 | 4:09.93 | |

200mバタフライ

| 位 | 氏名 | 学年 | 所属 | 記録 | 備考 |
|---|-------|----|--------|---------|----|
| 1 | 関根 倅彩 | 高2 | 春日部共栄 | 2:12.53 | |
| 2 | 会沢 心唯 | 高2 | 春日部共栄 | 2:14.74 | |
| 3 | 松下 茜 | 高3 | 武南 | 2:16.06 | |
| 4 | 金井 梨奈 | 高1 | 春日部共栄 | 2:20.20 | |
| 5 | 高山 愛香 | 高1 | 浦和第一女子 | 2:20.52 | |
| 6 | 大友 花恵 | 高2 | 埼玉栄 | 2:21.67 | |
| 7 | 佐久間惟由 | 高3 | 星野 | 2:23.46 | |
| 8 | 星野 利咲 | 高2 | 星野 | 2:24.66 | |

4×200mフリーレー

| 位 | 所属 | 氏名 | 記録 | 備考 |
|---|-------|--------------|---------|----|
| 1 | 埼玉栄 | 高橋・西野・山田・稲荷山 | 8:25.86 | |
| 2 | 武南 | 守友・中島・松下・橋本 | 8:28.06 | |
| 3 | 春日部共栄 | 富永・関根・寺島・関根 | 8:28.78 | |
| 4 | 星野 | 兼岡・神谷・佐久間・渡邊 | 8:47.54 | |
| 5 | 花咲徳栄 | 北山・武笠・清水・山本 | 8:55.19 | |
| 6 | 伊奈学園 | 塚澤・諏訪・田中・小黒 | 8:57.32 | |
| 7 | 川口市立 | 吉田・小松崎・菅谷・菅谷 | 8:57.73 | |
| 8 | 本庄東 | 古江・尾籠・植原・加藤 | 9:01.25 | |

200m個人メドレー

| 位 | 氏名 | 学年 | 所属 | 記録 | 備考 |
|---|-------|----|-------|---------|----|
| 1 | 中島 紗希 | 高1 | 武南 | 2:19.99 | |
| 2 | 北山愛優美 | 高3 | 花咲徳栄 | 2:22.72 | |
| 3 | 稲荷山 空 | 高3 | 埼玉栄 | 2:23.61 | |
| 4 | 横田宇佐子 | 高1 | 春日部共栄 | 2:24.39 | |
| 5 | 渡部 春奈 | 高3 | 昌平 | 2:26.95 | |
| 6 | 緑川 小瑚 | 高2 | 武南 | 2:27.19 | |
| 7 | 渡部 空咲 | 高1 | 星野 | 2:28.10 | |
| 8 | 原 和奏 | 高3 | 春日部共栄 | 2:28.24 | |

4×100mメドレーレー

| 位 | 所属 | 氏名 | 記録 | 備考 |
|---|--------|--------------|---------|----|
| 1 | 春日部共栄 | 佐々木・加藤・関根・角野 | 4:12.33 | |
| 2 | 埼玉栄 | 古俣・秦・秋山・高橋 | 4:21.70 | |
| 3 | 武南 | 緑川・福田・中島・橋本 | 4:24.51 | |
| 4 | 浦和第一女子 | 中目・北川・高山・神谷 | 4:30.05 | |
| 5 | 星野 | 渡部・兼岡・佐久間・渡邊 | 4:31.61 | |
| 6 | 松山女子 | 高崎・早川・白石・根岸 | 4:31.62 | |
| 7 | 栄東 | 水野・中村・団栗・萩原 | 4:32.03 | |
| 8 | 花咲徳栄 | 山本・清水・北山・武笠 | 4:35.12 | |

水 泳

令和4年度 国体予選大会入賞者一覧 (男子)

7月28日～29日

学校対抗総合 1位春日部共栄 2位埼玉栄 3位武南 4位慶應志木 5位立教新座 6位花咲徳栄 7位熊谷 8位栄東

50m自由形

| 位 | 氏名 | 学年 | 所属 | 記録 | 備考 |
|---|-------|----|-------|-------|----|
| 1 | 太田 健斗 | 高3 | 埼玉栄 | 23.89 | |
| 2 | 村田 晴秋 | 高2 | 春日部共栄 | 23.94 | |
| 3 | 永瀬 透 | 高2 | 慶應志木 | 24.07 | |
| 4 | 芹澤 麗生 | 高2 | 熊谷工業 | 24.14 | |
| 5 | 金野 祥人 | 高3 | 埼玉栄 | 24.16 | |
| 6 | 萱沼 快人 | 高2 | 武南 | 24.36 | |
| 7 | 鴫 湖宇 | 高2 | 熊谷 | 24.44 | |
| 8 | 石井 浩樹 | 高1 | 熊谷 | 24.54 | |

100m背泳ぎ

| 位 | 氏名 | 学年 | 所属 | 記録 | 備考 |
|---|-------|----|-------|---------|----|
| 1 | 山下 理久 | 高1 | 立教新座 | 59.29 | |
| 2 | 青木 泰樹 | 高3 | 県立浦和 | 59.35 | |
| 3 | 長島 秀哉 | 高3 | 春日部共栄 | 1:00.10 | |
| 4 | 串田 七聖 | 高2 | 熊谷工業 | 1:00.47 | |
| 5 | 太田 健斗 | 高3 | 埼玉栄 | 1:00.52 | |
| 6 | 福富 琥央 | 高2 | 星野 | 1:01.70 | |
| 7 | 田中 快人 | 高1 | 本庄東 | 1:02.67 | |
| 8 | 岩崎 蓮斗 | 高1 | 武南 | 1:02.84 | |

100m自由形

| 位 | 氏名 | 学年 | 所属 | 記録 | 備考 |
|---|-------|----|-------|-------|----|
| 1 | 江森 凰英 | 高2 | 春日部共栄 | 52.35 | |
| 2 | 永瀬 透 | 高2 | 慶應志木 | 52.59 | |
| 3 | 長岡 豪 | 高2 | 栄東 | 52.70 | |
| 4 | 細沼 弘輔 | 高1 | 埼玉栄 | 52.73 | |
| 5 | 阿部 誓 | 高3 | 武南 | 52.96 | |
| 6 | 井上 大輝 | 高2 | 慶應志木 | 53.17 | |
| 7 | 芹澤 麗生 | 高2 | 熊谷工業 | 53.18 | |
| 8 | 鴫 湖宇 | 高2 | 熊谷 | 53.75 | |

200m背泳ぎ

| 位 | 氏名 | 学年 | 所属 | 記録 | 備考 |
|---|-------|----|-------|---------|----|
| 1 | 入江 秀行 | 高2 | 春日部共栄 | 2:06.45 | |
| 2 | 串田 七聖 | 高2 | 熊谷工業 | 2:11.04 | |
| 3 | 長島 秀哉 | 高3 | 春日部共栄 | 2:11.92 | |
| 4 | 三角 一汰 | 高3 | 花咲徳栄 | 2:12.17 | |
| 5 | 青木 泰樹 | 高3 | 県立浦和 | 2:12.93 | |
| 6 | 久保 佑月 | 高2 | 浦和商业 | 2:14.49 | |
| 7 | 岩崎 蓮斗 | 高1 | 武南 | 2:15.61 | |
| 8 | 田中 快人 | 高1 | 本庄東 | 2:19.49 | |

200m自由形

| 位 | 氏名 | 学年 | 所属 | 記録 | 備考 |
|---|-------|----|-------|---------|----|
| 1 | 江森 凰英 | 高2 | 春日部共栄 | 1:54.30 | |
| 2 | 井上 大輝 | 高2 | 慶應志木 | 1:55.39 | |
| 3 | 齊藤 和真 | 高3 | 埼玉栄 | 1:55.63 | |
| 4 | 野本 真也 | 高3 | 春日部共栄 | 1:56.27 | |
| 5 | 中牟田洸洋 | 高3 | 南稜 | 1:56.42 | |
| 6 | 谷頭渉太郎 | 高3 | ふじみ野 | 1:56.66 | |
| 7 | 岡野 健太 | 高3 | 埼玉栄 | 1:57.49 | |
| 8 | 廣岡 全 | 高3 | 武南 | 1:57.84 | |

100m平泳ぎ

| 位 | 氏名 | 学年 | 所属 | 記録 | 備考 |
|---|-------|----|-------|---------|----|
| 1 | 小澤 幹 | 高3 | 埼玉栄 | 1:03.68 | |
| 2 | 小出 青空 | 高3 | 春日部共栄 | 1:04.03 | |
| 3 | 佐久間唯人 | 高2 | 武南 | 1:05.48 | |
| 4 | 吉田 悠真 | 高3 | 春日部共栄 | 1:06.17 | |
| 5 | 福田 琢磨 | 高1 | 埼玉栄 | 1:06.78 | |
| 6 | 佐藤 翔太 | 高2 | 埼玉栄 | 1:06.99 | |
| 7 | 白田 翔夢 | 高2 | 春日部共栄 | 1:07.07 | |
| 8 | 古挽 将矢 | 高1 | 南稜 | 1:08.04 | |

400m自由形

| 位 | 氏名 | 学年 | 所属 | 記録 | 備考 |
|---|-------|----|-------|---------|----|
| 1 | 岡野 健太 | 高3 | 埼玉栄 | 4:00.91 | |
| 2 | 今井 柊介 | 高1 | 武南 | 4:03.72 | |
| 3 | 廣岡 全 | 高3 | 武南 | 4:05.38 | |
| 4 | 中牟田洸洋 | 高3 | 南稜 | 4:06.34 | |
| 5 | 野口 将孝 | 高3 | 南稜 | 4:06.53 | |
| 6 | 野本 真也 | 高3 | 春日部共栄 | 4:07.77 | |
| 7 | 渡邊 絢斗 | 高1 | 花咲徳栄 | 4:14.97 | |
| 8 | 内海 優太 | 高1 | 立教新座 | 4:15.29 | |

200m平泳ぎ

| 位 | 氏名 | 学年 | 所属 | 記録 | 備考 |
|---|-------|----|-------|---------|----|
| 1 | 西潟 峻大 | 高2 | 春日部共栄 | 2:18.85 | |
| 2 | 長岡 豪 | 高2 | 栄東 | 2:19.03 | |
| 3 | 吉田 悠真 | 高3 | 春日部共栄 | 2:19.24 | |
| 4 | 小出 青空 | 高3 | 春日部共栄 | 2:19.52 | |
| 5 | 中嶋 蓮人 | 高3 | 本庄東 | 2:21.80 | |
| 6 | 佐藤 翔太 | 高2 | 埼玉栄 | 2:23.51 | |
| 7 | 佐久間唯人 | 高2 | 武南 | 2:26.33 | |
| 8 | 小澤 幹 | 高3 | 埼玉栄 | 2:27.42 | |

水 泳

100mハタライ

| 位 | 氏名 | 学年 | 所属 | 記録 | 備考 |
|---|-------|----|-------|-------|----|
| 1 | 齊藤 大翔 | 高3 | 慶應志木 | 56.25 | |
| 2 | 上田 颯太 | 高2 | 立教新座 | 56.59 | |
| | 園田 陽大 | 高1 | 春日部共栄 | 56.59 | |
| 4 | 萱沼 快人 | 高2 | 武南 | 56.74 | |
| 5 | 加藤 啓伍 | 高3 | 春日部共栄 | 57.09 | |
| 6 | 山本 司 | 高1 | 本庄東 | 57.20 | |
| 7 | 大野 凌雅 | 高2 | 埼玉栄 | 57.71 | |
| 8 | 清水 幸輝 | 高1 | 武南 | 57.83 | |

400m個人メドレー

| 位 | 氏名 | 学年 | 所属 | 記録 | 備考 |
|---|-------|----|-------|---------|----|
| 1 | 入江 秀行 | 高2 | 春日部共栄 | 4:27.92 | |
| 2 | 本多龍之介 | 高2 | 武南 | 4:39.31 | |
| 3 | 内田 優人 | 高3 | 花咲徳栄 | 4:41.80 | |
| 4 | 新井 竜 | 高1 | 埼玉栄 | 4:48.42 | |
| 5 | 片桐 琢斗 | 高1 | 熊谷 | 4:50.72 | |
| 6 | 小林 広翔 | 高2 | 花咲徳栄 | 4:53.22 | |
| 7 | 中村 元喜 | 高3 | 春日部共栄 | 4:56.97 | |
| 8 | 金光 悠生 | 高2 | 浦和商业 | 5:04.27 | |

200mハタライ

| 位 | 氏名 | 学年 | 所属 | 記録 | 備考 |
|---|-------|----|-------|---------|----|
| 1 | 加藤 啓伍 | 高3 | 春日部共栄 | 2:04.65 | |
| 2 | 岸田 康誠 | 高2 | 埼玉栄 | 2:05.99 | |
| 3 | 清水 幸輝 | 高1 | 武南 | 2:06.18 | |
| 4 | 渋谷 陽悠 | 高3 | 花咲徳栄 | 2:10.53 | |
| 5 | 小峰 幸成 | 高2 | 立教新座 | 2:13.43 | |
| 6 | 大野 凌雅 | 高2 | 埼玉栄 | 2:14.18 | |
| 7 | 成田 亘輝 | 高2 | 大宮北 | 2:16.59 | |
| 8 | 八木 輝汰 | 高1 | 星野 | 2:17.29 | |

4×50mフリーリレー

| 位 | 所属 | 氏名 | 記録 | 備考 |
|---|-------|--------------|---------|----|
| 1 | 春日部共栄 | 村田・三浦・江森・加崎 | 1:37.00 | |
| 2 | ふじみ野 | 谷頭・田川・伊集院・坂場 | 1:38.87 | |
| 3 | 埼玉栄 | 太田・新井・岸田・金野 | 1:39.07 | |
| 4 | 熊谷 | 鴫・平井・石井・三輪田 | 1:40.24 | |
| 5 | 立教新座 | 上田・小峰・東・山下 | 1:41.09 | |
| 6 | 栄東 | 長岡・田中・下山・東條 | 1:41.54 | |
| 7 | 南稜 | 古挽・中牟田・野口・橋本 | 1:41.59 | |
| 8 | 花咲徳栄 | 渡邊・清水・内田・増田 | 1:42.01 | |

200m個人メドレー

| 位 | 氏名 | 学年 | 所属 | 記録 | 備考 |
|---|-------|----|-------|---------|----|
| 1 | 齊藤 和真 | 高3 | 埼玉栄 | 2:05.29 | |
| 2 | 中嶋 蓮人 | 高3 | 本庄東 | 2:08.21 | |
| 3 | 本多龍之介 | 高2 | 武南 | 2:08.49 | |
| 4 | 玉井 大聖 | 高2 | 春日部共栄 | 2:10.82 | |
| 5 | 竹村 空竜 | 高1 | 春日部共栄 | 2:12.47 | |
| 6 | 北村 颯大 | 高1 | 熊谷 | 2:12.75 | |
| 7 | 内田 優人 | 高3 | 花咲徳栄 | 2:13.43 | |
| 8 | 小林 広翔 | 高2 | 花咲徳栄 | 2:13.51 | |

4×50mメドレーリレー

今年度は実施せず

| 位 | 所属 | 氏名 | 記録 | 備考 |
|---|----|----|----|----|
| 1 | | | | |
| 2 | | | | |
| 3 | | | | |
| 4 | | | | |
| 5 | | | | |
| 6 | | | | |
| 7 | | | | |
| 8 | | | | |

水 泳

令和4年度 国体予選大会入賞者一覧（女子）

学校対抗総合 1位春日部共栄 2位埼玉栄 3位武南 4位花咲徳栄 5位星野 6位本庄東 7位松山女子 8位熊谷女子

50m自由形

| 位 | 氏名 | 学年 | 所属 | 記録 | 備考 |
|---|-------|----|-------|-------|----|
| 1 | 山本 結月 | 高1 | 花咲徳栄 | 26.61 | |
| 2 | 角野 優莉 | 高3 | 春日部共栄 | 26.70 | |
| 3 | 佐々木美莉 | 高2 | 春日部共栄 | 26.81 | |
| 4 | 白井 遥 | 高2 | 埼玉栄 | 26.85 | |
| 5 | 榎本ヒカル | 高1 | 春日部共栄 | 27.19 | |
| 6 | 正谷 瑠姫 | 高3 | 熊谷女子 | 27.69 | |
| 7 | 杉本 亜子 | 高1 | 武南 | 28.19 | |
| 8 | 山崎 千寛 | 高1 | 武南 | 28.23 | |

100m背泳ぎ

| 位 | 氏名 | 学年 | 所属 | 記録 | 備考 |
|---|-------|----|-------|---------|----|
| 1 | 佐々木美莉 | 高2 | 春日部共栄 | 1:02.51 | |
| 2 | 神田 紗来 | 高2 | 春日部共栄 | 1:05.35 | |
| 3 | 金井 梨奈 | 高1 | 春日部共栄 | 1:06.45 | |
| 4 | 石崎 珠羽 | 高3 | 坂戸西 | 1:07.92 | |
| 5 | 清水 彩寧 | 高1 | 埼玉栄 | 1:08.89 | |
| 6 | 植原 万遥 | 高1 | 本庄東 | 1:10.59 | |
| 7 | 緑川 小瑚 | 高2 | 武南 | 1:10.74 | |
| 8 | 野村 紗希 | 高2 | 大宮東 | 1:10.94 | |

100m自由形

| 位 | 氏名 | 学年 | 所属 | 記録 | 備考 |
|---|-------|----|-------|---------|----|
| 1 | 高橋 彩加 | 高1 | 埼玉栄 | 57.44 | |
| 2 | 関根 倅彩 | 高2 | 春日部共栄 | 57.46 | |
| 3 | 山本 結月 | 高1 | 花咲徳栄 | 57.94 | |
| 4 | 角野 優莉 | 高3 | 春日部共栄 | 58.03 | |
| 5 | 白井 遥 | 高2 | 埼玉栄 | 59.12 | |
| 6 | 兼岡 楓菜 | 高2 | 星野 | 59.93 | |
| 7 | 富永 野意 | 高1 | 春日部共栄 | 1:00.00 | |
| 8 | 内堀 瑠璃 | 高2 | 武南 | 1:00.24 | |

200m背泳ぎ

| 位 | 氏名 | 学年 | 所属 | 記録 | 備考 |
|---|-------|----|--------|---------|----|
| 1 | 古俣 桜 | 高3 | 埼玉栄 | 2:18.36 | |
| 2 | 神田 紗来 | 高2 | 春日部共栄 | 2:19.14 | |
| 3 | 千葉 心遥 | 高1 | 春日部共栄 | 2:35.64 | |
| 4 | 公地 李 | 高2 | 浦和商业 | 2:39.68 | |
| 5 | 松百 花音 | 高2 | 星野 | 2:46.27 | |
| 6 | 千野舞乙香 | 高1 | 坂戸西 | 2:51.41 | |
| 7 | 島田 空歩 | 高1 | 蕨 | 2:51.67 | |
| 8 | 中野 心緒 | 高1 | 浦和第一女子 | 2:52.71 | |

200m自由形

| 位 | 氏名 | 学年 | 所属 | 記録 | 備考 |
|---|-------|----|-------|---------|----|
| 1 | 古江 花帆 | 高2 | 本庄東 | 2:04.35 | |
| 2 | 西野 沙耶 | 高1 | 埼玉栄 | 2:07.16 | |
| 3 | 関根のぞみ | 高2 | 春日部共栄 | 2:07.29 | |
| 4 | 兼岡 楓菜 | 高2 | 星野 | 2:08.29 | |
| 5 | 富永 野意 | 高1 | 春日部共栄 | 2:08.55 | |
| 6 | 橋本 沙希 | 高1 | 武南 | 2:09.09 | |
| 7 | 秋山菜々花 | 高3 | 埼玉栄 | 2:09.29 | |
| 8 | 守友陽花莉 | 高1 | 武南 | 2:09.94 | |

100m平泳ぎ

| 位 | 氏名 | 学年 | 所属 | 記録 | 備考 |
|---|-------|----|--------|---------|----|
| 1 | 廣瀬 碧 | 高3 | 春日部共栄 | 1:12.07 | |
| 2 | 山田 澄 | 高1 | 春日部共栄 | 1:12.34 | |
| 3 | 福田 優美 | 高3 | 武南 | 1:13.66 | |
| 4 | 早川 珠葵 | 高2 | 松山女子 | 1:13.99 | |
| 5 | 秦 愛莉 | 高1 | 埼玉栄 | 1:14.95 | |
| 6 | 北山愛優美 | 高3 | 花咲徳栄 | 1:15.48 | |
| 7 | 高澤 すず | 高3 | 埼玉栄 | 1:15.53 | |
| 8 | 北川 紗優 | 高1 | 浦和第一女子 | 1:16.38 | |

400m自由形

| 位 | 氏名 | 学年 | 所属 | 記録 | 備考 |
|---|-------|----|-------|---------|----|
| 1 | 古江 花帆 | 高2 | 本庄東 | 4:19.86 | |
| 2 | 西野 沙耶 | 高1 | 埼玉栄 | 4:22.68 | |
| 3 | 高橋 彩加 | 高1 | 埼玉栄 | 4:24.36 | |
| 4 | 橋本 沙希 | 高1 | 武南 | 4:26.13 | |
| 5 | 守友陽花莉 | 高1 | 武南 | 4:26.16 | |
| 6 | 関根のぞみ | 高2 | 春日部共栄 | 4:31.70 | |
| 7 | 寺島くるみ | 高3 | 春日部共栄 | 4:33.17 | |
| 8 | 納見きらら | 高1 | 武南 | 4:35.68 | |

200m平泳ぎ

| 位 | 氏名 | 学年 | 所属 | 記録 | 備考 |
|---|-------|----|-------|---------|----|
| 1 | 山田 澄 | 高1 | 春日部共栄 | 2:30.78 | |
| 2 | 廣瀬 碧 | 高3 | 春日部共栄 | 2:32.48 | |
| 3 | 早川 珠葵 | 高2 | 松山女子 | 2:36.52 | |
| 4 | 秦 愛莉 | 高1 | 埼玉栄 | 2:37.54 | |
| 5 | 福田 優美 | 高3 | 武南 | 2:41.60 | |
| 6 | 高澤 すず | 高3 | 埼玉栄 | 2:42.19 | |
| 7 | 木須 日向 | 高1 | 南稜 | 2:48.30 | |
| 8 | 清水 瑠菜 | 高3 | 花咲徳栄 | 2:52.22 | |

水 泳

100mハ^ッライ

| 位 | 氏名 | 学年 | 所属 | 記録 | 備考 |
|---|-------|----|--------|---------|----|
| 1 | 中島 紗希 | 高1 | 武南 | 1:00.33 | |
| 2 | 榎本ヒカル | 高1 | 春日部共栄 | 1:00.62 | |
| 3 | 会沢 心唯 | 高2 | 春日部共栄 | 1:02.02 | |
| 4 | 松下 茜 | 高3 | 武南 | 1:03.28 | |
| 5 | 秋山菜々花 | 高3 | 埼玉栄 | 1:04.29 | |
| 6 | 金井 梨奈 | 高1 | 春日部共栄 | 1:04.99 | |
| 7 | 高山 愛香 | 高1 | 浦和第一女子 | 1:05.25 | |
| 8 | 大友 花恵 | 高2 | 埼玉栄 | 1:05.70 | |

400m個人メ^ッレ

| 位 | 氏名 | 学年 | 所属 | 記録 | 備考 |
|---|-------|----|-------|---------|----|
| 1 | 横田宇佐子 | 高1 | 春日部共栄 | 5:05.09 | |
| 2 | 渡部 空咲 | 高1 | 星野 | 5:11.46 | |
| 3 | 納見きらら | 高1 | 武南 | 5:11.76 | |
| 4 | 森岡 侑杏 | 高3 | 埼玉栄 | 5:17.77 | |
| 5 | 伏木 美湊 | 高2 | 春日部共栄 | 5:19.04 | |
| 6 | 倉林さくら | 高1 | 埼玉栄 | 5:19.47 | |
| 7 | 野村 紗希 | 高2 | 大宮東 | 5:21.68 | |
| 8 | 角田 音絢 | 高2 | 深谷商業 | 5:23.29 | |

200mハ^ッライ

| 位 | 氏名 | 学年 | 所属 | 記録 | 備考 |
|---|-------|----|--------|---------|----|
| 1 | 関根 倅彩 | 高2 | 春日部共栄 | 2:13.05 | |
| 2 | 会沢 心唯 | 高2 | 春日部共栄 | 2:15.99 | |
| 3 | 松下 茜 | 高3 | 武南 | 2:16.21 | |
| 4 | 原 和奏 | 高3 | 春日部共栄 | 2:20.76 | |
| 5 | 高山 愛香 | 高1 | 浦和第一女子 | 2:21.64 | |
| 6 | 小林 遙那 | 高1 | 武南 | 2:27.75 | |
| 7 | 星野 利咲 | 高2 | 星野 | 2:29.23 | |
| 8 | 増井 菜絵 | 高1 | 埼玉栄 | 2:31.20 | |

4×50mフ^リーリ^レ

| 位 | 所属 | 氏名 | 記録 | 備考 |
|---|-------|--------------|---------|----|
| 1 | 春日部共栄 | 佐々木・角野・関根・榎本 | 1:46.79 | |
| 2 | 花咲徳栄 | 山本・北山・武笠・清水 | 1:51.51 | |
| 3 | 埼玉栄 | 白井・稲荷山・岡安・秋山 | 1:52.01 | |
| 4 | 星野 | 兼岡・神谷・齋藤・野澤 | 1:52.98 | |
| 5 | 本庄東 | 古江・植原・尾籠・加藤 | 1:54.99 | |
| 6 | 熊谷女子 | 菊地・本間・田原・正谷 | 1:56.44 | |
| 7 | 武南 | 大石・福田・植田・松下 | 1:57.07 | |
| 8 | 松山女子 | 白石・早川・木村・金子 | 1:58.01 | |

200m個人メ^ッレ

| 位 | 氏名 | 学年 | 所属 | 記録 | 備考 |
|---|-------|----|-------|---------|----|
| 1 | 山田 菜月 | 高1 | 埼玉栄 | 2:20.47 | |
| 2 | 北山愛優美 | 高3 | 花咲徳栄 | 2:20.87 | |
| 3 | 横田宇佐子 | 高1 | 春日部共栄 | 2:24.04 | |
| 4 | 稲荷山 空 | 高3 | 埼玉栄 | 2:25.98 | |
| 5 | 緑川 小瑚 | 高2 | 武南 | 2:27.43 | |
| 6 | 渡部 空咲 | 高1 | 星野 | 2:27.89 | |
| 7 | 森岡 侑杏 | 高3 | 埼玉栄 | 2:30.48 | |
| 8 | 原 和奏 | 高3 | 春日部共栄 | 2:30.98 | |

4×50mメ^ッレ^リ 今年度は実施せず

| 位 | 所属 | 氏名 | 記録 | 備考 |
|---|----|----|----|----|
| 1 | | | | |
| 2 | | | | |
| 3 | | | | |
| 4 | | | | |
| 5 | | | | |
| 6 | | | | |
| 7 | | | | |
| 8 | | | | |

水 泳

令和4年度 新人大会入賞者一覧 (男子)

9月23日～25日

学校対抗総合 1位武南 2位春日部共栄 3位慶應志木 4位立教新座 5位熊谷 6位花咲徳栄 7位熊谷工業 8位埼玉栄

50m自由形

| 位 | 氏名 | 学年 | 所属 | 記録 | 備考 |
|---|-------|----|-------|-------|----|
| 1 | 村田 晴秋 | 高2 | 春日部共栄 | 24.03 | |
| 2 | 萱沼 快人 | 高2 | 武南 | 24.17 | |
| 3 | 鴫 湖宇 | 高2 | 熊谷 | 24.72 | |
| 4 | 石井 浩樹 | 高1 | 熊谷 | 24.74 | |
| 5 | 清水 太郎 | 高2 | 花咲徳栄 | 24.84 | |
| 6 | 高瀬 悠矢 | 高1 | 県立川越 | 24.93 | |
| 7 | 坂場 亮太 | 高1 | ふじみ野 | 25.12 | |
| 8 | 橋本 榮之 | 高1 | 不動岡 | 25.13 | |

1500m自由形

| 位 | 氏名 | 学年 | 所属 | 記録 | 備考 |
|---|-------|----|------|----------|----|
| 1 | 今井 柊介 | 高1 | 武南 | 16:05.60 | |
| 2 | 内海 優太 | 高1 | 立教新座 | 16:39.79 | |
| 3 | 川崎 翔暉 | 高2 | 立教新座 | 16:47.27 | |
| 4 | 平山 蒼士 | 高2 | 埼玉栄 | 16:50.86 | |
| 5 | 櫻井 隆也 | 高1 | 春日部 | 17:12.03 | |
| 6 | 福田 陽生 | 高1 | 八潮 | 17:20.12 | |
| 7 | 松岡 飛翔 | 高1 | ふじみ野 | 17:35.47 | |
| 8 | リ一 慶 | 高1 | 武南 | 17:39.51 | |

100m自由形

| 位 | 氏名 | 学年 | 所属 | 記録 | 備考 |
|---|-------|----|-------|-------|----|
| 1 | 江森 鳳英 | 高2 | 春日部共栄 | 52.17 | |
| 2 | 芹澤 麗生 | 高2 | 熊谷工業 | 52.50 | |
| 3 | 永瀬 透 | 高2 | 慶應志木 | 52.92 | |
| 4 | 大野 悠真 | 高1 | 立教新座 | 53.56 | |
| 5 | 井上 大輝 | 高2 | 慶應志木 | 53.61 | |
| 6 | 鴫 湖宇 | 高2 | 熊谷 | 53.94 | |
| 7 | 村田 晴秋 | 高2 | 春日部共栄 | 54.04 | |
| 8 | 清水 太郎 | 高2 | 花咲徳栄 | 54.08 | |

100m背泳ぎ

| 位 | 氏名 | 学年 | 所属 | 記録 | 備考 |
|---|-------|----|-------|---------|----|
| 1 | 永瀬 透 | 高2 | 慶應志木 | 1:00.64 | |
| 2 | 亀山 康 | 高2 | 越ヶ谷 | 1:01.63 | |
| 3 | 串田 七聖 | 高2 | 熊谷工業 | 1:01.98 | |
| 4 | 越野 颯太 | 高1 | 開智一貫部 | 1:02.12 | |
| 5 | 山口 大輔 | 高2 | 春日部 | 1:02.30 | |
| 6 | 久保 佑月 | 高2 | 浦和商業 | 1:02.54 | |
| 7 | 福富 琥央 | 高2 | 星野 | 1:02.99 | |
| 8 | 田中 颯馬 | 高1 | 慶應志木 | 1:03.29 | |

200m自由形

| 位 | 氏名 | 学年 | 所属 | 記録 | 備考 |
|---|-------|----|-------|---------|----|
| 1 | 江森 鳳英 | 高2 | 春日部共栄 | 1:54.54 | |
| 2 | 江見 貴太 | 高2 | 武南 | 1:55.77 | |
| 3 | 大野 悠真 | 高1 | 立教新座 | 1:56.00 | |
| 4 | 井上 大輝 | 高2 | 慶應志木 | 1:56.23 | |
| 5 | 内海 聖直 | 高2 | 花咲徳栄 | 1:58.73 | |
| 6 | 市川 亮太 | 高1 | 武南 | 1:59.48 | |
| 7 | 田川 翔大 | 高1 | ふじみ野 | 1:59.67 | |
| 8 | 加崎 晟惟 | 高2 | 春日部共栄 | 2:00.45 | |

200m背泳ぎ

| 位 | 氏名 | 学年 | 所属 | 記録 | 備考 |
|---|-------|----|-------|---------|----|
| 1 | 串田 七聖 | 高2 | 熊谷工業 | 2:12.98 | |
| 2 | 田中 颯馬 | 高1 | 慶應志木 | 2:13.67 | |
| 3 | 久保 佑月 | 高2 | 浦和商業 | 2:14.45 | |
| 4 | 亀山 康 | 高2 | 越ヶ谷 | 2:14.83 | |
| 5 | 岩崎 蓮斗 | 高1 | 武南 | 2:15.57 | |
| 6 | 田川 翔大 | 高1 | ふじみ野 | 2:18.67 | |
| 7 | 越野 颯太 | 高1 | 開智一貫部 | 2:18.72 | |
| 8 | 炭谷 律 | 高1 | 熊谷 | 2:21.75 | |

400m自由形

| 位 | 氏名 | 学年 | 所属 | 記録 | 備考 |
|---|-------|----|------|---------|----|
| 1 | 江見 貴太 | 高2 | 武南 | 4:05.97 | |
| 2 | 今井 柊介 | 高1 | 武南 | 4:06.14 | |
| 3 | 川崎 翔暉 | 高2 | 立教新座 | 4:14.36 | |
| 4 | 内海 聖直 | 高2 | 花咲徳栄 | 4:16.48 | |
| 5 | 内海 優太 | 高1 | 立教新座 | 4:18.24 | |
| 6 | 櫻井 隆也 | 高1 | 春日部 | 4:22.02 | |
| 7 | 平山 蒼士 | 高2 | 埼玉栄 | 4:22.45 | |
| 8 | 松岡 飛翔 | 高1 | ふじみ野 | 4:23.76 | |

100m平泳ぎ

| 位 | 氏名 | 学年 | 所属 | 記録 | 備考 |
|---|-------|----|-------|---------|----|
| 1 | 亀井 颯大 | 高2 | 慶應志木 | 1:04.16 | |
| 2 | 玉井 大聖 | 高2 | 春日部共栄 | 1:04.71 | |
| 3 | 佐久間唯人 | 高2 | 武南 | 1:05.03 | |
| 4 | 白田 翔夢 | 高2 | 春日部共栄 | 1:06.79 | |
| 5 | 高橋 利駆 | 高1 | 武南 | 1:06.91 | |
| 6 | 福田 琢磨 | 高1 | 埼玉栄 | 1:07.56 | |
| 7 | 朝治 太智 | 高1 | 武南 | 1:07.61 | |
| 8 | 佐藤 翔太 | 高2 | 埼玉栄 | 1:07.72 | |

水 泳

200m平泳ぎ

| 位 | 氏名 | 学年 | 所属 | 記録 | 備考 |
|---|-------|----|-------|---------|----|
| 1 | 亀井 颯大 | 高2 | 慶應志木 | 2:20.08 | |
| 2 | 佐久間唯人 | 高2 | 武南 | 2:20.21 | |
| 3 | 西潟 峻大 | 高2 | 春日部共栄 | 2:21.32 | |
| 4 | 玉井 大聖 | 高2 | 春日部共栄 | 2:21.52 | |
| 5 | 白田 翔夢 | 高2 | 春日部共栄 | 2:24.93 | |
| 5 | 高橋 利駆 | 高1 | 武南 | 2:24.94 | |
| 7 | 朝治 太智 | 高1 | 武南 | 2:25.91 | |
| 8 | 佐藤 翔太 | 高2 | 埼玉栄 | 2:26.10 | |

400m個人メドレー

| 位 | 氏名 | 学年 | 所属 | 記録 | 備考 |
|---|-------|----|-------|---------|----|
| 1 | 本多龍之介 | 高2 | 武南 | 4:38.72 | |
| 2 | 北村 颯大 | 高1 | 熊谷 | 4:41.82 | |
| 3 | 竹村 空竜 | 高1 | 春日部共栄 | 4:44.33 | |
| 4 | 片桐 琢斗 | 高1 | 熊谷 | 4:50.19 | |
| 5 | 佐久間大希 | 高1 | 武南 | 4:50.33 | |
| 6 | 飯島 潤 | 高1 | 春日部共栄 | 4:55.07 | |
| 7 | 小林 広翔 | 高2 | 花咲徳栄 | 4:55.20 | |
| 8 | 原島 遥 | 高1 | ふじみ野 | 4:59.95 | |

100mバタフライ

| 位 | 氏名 | 学年 | 所属 | 記録 | 備考 |
|---|-------|----|-------|-------|----|
| 1 | 萱沼 快人 | 高2 | 武南 | 56.19 | |
| 2 | 芹澤 麗生 | 高2 | 熊谷工業 | 56.22 | |
| 3 | 上田 颯太 | 高2 | 立教新座 | 56.53 | |
| 4 | 園田 陽大 | 高1 | 春日部共栄 | 56.54 | |
| 5 | 宮岡 快弥 | 高2 | 川口市立 | 57.43 | |
| 6 | 山本 司 | 高1 | 本庄東 | 57.74 | |
| 6 | 小峰 幸成 | 高2 | 立教新座 | 57.91 | |
| 8 | 大野 凌雅 | 高2 | 埼玉栄 | 57.96 | |

4×50mフリーリレー

| 位 | 所属 | 氏名 | 記録 | 備考 |
|---|-------|-------------|---------|----|
| 1 | 春日部共栄 | 村田・加崎・三浦・江森 | 1:37.30 | |
| 2 | 熊谷 | 鴫・平井・石井・三輪田 | 1:38.39 | |
| 3 | 武南 | 萱沼・本多・江見・今井 | 1:38.86 | |
| 4 | 慶應志木 | 井上・永瀬・田中・亀井 | 1:39.25 | |
| 5 | 川口市立 | 橋本・幅崎・宮岡・秋山 | 1:39.73 | |
| 6 | 立教新座 | 上田・小峰・大野・東 | 1:39.86 | |
| 7 | 県立浦和 | 伊皆・井上・江見・瀬野 | 1:40.83 | |
| 8 | 花咲徳栄 | 清水・小林・手塚・東郷 | 1:40.97 | |

200mバタフライ

| 位 | 氏名 | 学年 | 所属 | 記録 | 備考 |
|---|-------|----|-------|---------|----|
| 1 | 園田 陽大 | 高1 | 春日部共栄 | 2:04.74 | |
| 2 | 清水 幸輝 | 高1 | 武南 | 2:06.30 | |
| 3 | 岸田 康誠 | 高2 | 埼玉栄 | 2:06.45 | |
| 4 | 古屋 憲佑 | 高1 | 花咲徳栄 | 2:12.98 | |
| 5 | 成田 亘輝 | 高2 | 大宮北 | 2:13.64 | |
| 6 | 大野 凌雅 | 高2 | 埼玉栄 | 2:15.73 | |
| 7 | 古俣 陽統 | 高2 | 春日部共栄 | 2:19.65 | |
| 8 | 八木 輝汰 | 高1 | 星野 | 2:20.28 | |

4×100mフリーリレー

| 位 | 所属 | 氏名 | 記録 | 備考 |
|---|-------|-------------|---------|----|
| 1 | 春日部共栄 | 江森・村田・園田・加崎 | 3:33.96 | |
| 2 | 慶應志木 | 永瀬・井上・亀井・田中 | 3:36.44 | |
| 3 | 武南 | 萱沼・本多・江見・今井 | 3:36.64 | |
| 4 | 立教新座 | 大野・小峰・内海・上田 | 3:37.34 | |
| 5 | 熊谷 | 鴫・平井・石井・三輪田 | 3:38.06 | |
| 6 | 花咲徳栄 | 清水・谷口・小林・内海 | 3:41.84 | |
| 7 | 川口市立 | 橋本・水島・瀬川・秋山 | 3:44.11 | |
| 8 | 浦和商业 | 久保・岡本・渡辺・金光 | 3:45.11 | |

200m個人メドレー

| 位 | 氏名 | 学年 | 所属 | 記録 | 備考 |
|---|-------|----|-------|---------|----|
| 1 | 本多龍之介 | 高2 | 武南 | 2:08.57 | |
| 2 | 上田 颯太 | 高2 | 立教新座 | 2:10.28 | |
| 3 | 佐久間大希 | 高1 | 武南 | 2:11.47 | |
| 4 | 竹村 空竜 | 高1 | 春日部共栄 | 2:12.04 | |
| 5 | 北村 颯大 | 高1 | 熊谷 | 2:12.81 | |
| 6 | 小林 広翔 | 高2 | 花咲徳栄 | 2:14.10 | |
| 7 | 谷口 翔 | 高2 | 花咲徳栄 | 2:14.67 | |
| 8 | 新井 竜 | 高1 | 埼玉栄 | 2:16.70 | |

4×100mメドレーリレー

| 位 | 所属 | 氏名 | 記録 | 備考 |
|---|-------|--------------|---------|----|
| 1 | 春日部共栄 | 竹村・玉井・園田・江森 | 3:57.88 | |
| 2 | 慶應志木 | 田中・亀井・井上・永瀬 | 3:58.26 | |
| 3 | 武南 | 岩崎・佐久間・萱沼・本多 | 3:59.54 | |
| 4 | 立教新座 | 川崎・大野・小峰・上田 | 4:02.31 | |
| 5 | 花咲徳栄 | 谷口・手塚・古屋・清水 | 4:02.73 | |
| 6 | 川口市立 | 秋山・瀬川・宮岡・水島 | 4:07.02 | |
| 7 | 星野 | 福富・山本・栗原・武井 | 4:09.10 | |
| 8 | 熊谷 | 炭谷・宮本・掛札・鴫 | 4:09.71 | |

水 泳

令和4年度 新人大会入賞者一覧（女子）

学校対抗総合 1位春日部共栄 2位武南 3位埼玉栄 4位星野 5位松山女子 6位熊谷女子 7位川口市立 8位浦和第一女子

50m自由形

| 位 | 氏名 | 学年 | 所属 | 記録 | 備考 |
|---|-------|----|-------|-------|----|
| 1 | 白井 遥 | 高2 | 埼玉栄 | 26.96 | |
| 2 | 榎本ヒカル | 高1 | 春日部共栄 | 27.07 | |
| 3 | 中島 実咲 | 高1 | 熊谷女子 | 27.79 | |
| 4 | 狩野 美空 | 高1 | 武南 | 27.94 | |
| 4 | 白石 葵 | 高2 | 松山女子 | 28.23 | |
| 6 | 山崎 千寛 | 高1 | 武南 | 28.36 | |
| 7 | 杉本 亜子 | 高1 | 武南 | 28.47 | |
| 8 | 清水 彩寧 | 高1 | 埼玉栄 | 28.55 | |

800m自由形

| 位 | 氏名 | 学年 | 所属 | 記録 | 備考 |
|---|-------|----|-------|----------|----|
| 1 | 守友陽花莉 | 高1 | 武南 | 9:13.33 | |
| 2 | 関根のぞみ | 高2 | 春日部共栄 | 9:20.89 | |
| 3 | 大和田柚季 | 高1 | 春日部共栄 | 9:55.72 | |
| 4 | 畠山 果実 | 高2 | 星野 | 9:56.60 | |
| 5 | 米田 真那 | 高1 | 不動岡 | 9:56.70 | |
| 6 | 清水 倅菜 | 高1 | 深谷商業 | 9:57.09 | |
| 7 | 阿部 成海 | 高1 | 草加東 | 10:01.78 | |
| 8 | 星野ひとみ | 高1 | 蕨 | 10:28.76 | |

100m自由形

| 位 | 氏名 | 学年 | 所属 | 記録 | 備考 |
|---|-------|----|-------|---------|----|
| 1 | 白井 遥 | 高2 | 埼玉栄 | 58.75 | |
| 2 | 冨永 野意 | 高1 | 春日部共栄 | 59.59 | |
| 3 | 内堀 瑠璃 | 高2 | 武南 | 1:00.70 | |
| 4 | 兼岡 楓菜 | 高2 | 星野 | 1:00.74 | |
| 5 | 西野 沙耶 | 高1 | 埼玉栄 | 1:01.07 | |
| 6 | 山崎 千寛 | 高1 | 武南 | 1:01.11 | |
| 7 | 神谷 奏音 | 高1 | 星野 | 1:01.17 | |
| 8 | 齋藤 碧 | 高1 | 星野 | 1:01.54 | |

100m背泳ぎ

| 位 | 氏名 | 学年 | 所属 | 記録 | 備考 |
|---|-------|----|-------|---------|----|
| 1 | 清水 彩寧 | 高1 | 埼玉栄 | 1:07.89 | |
| 2 | 田中 結衣 | 高1 | 伊奈学園 | 1:09.15 | |
| 3 | 小松崎みな | 高2 | 川口市立 | 1:09.86 | |
| 4 | 千葉 心遥 | 高1 | 春日部共栄 | 1:10.36 | |
| 5 | 菊地 心暖 | 高1 | 熊谷女子 | 1:11.56 | |
| 6 | 高崎 優奈 | 高2 | 川越女子 | 1:13.14 | |
| 7 | 植原 万遥 | 高1 | 本庄東 | 1:13.49 | |
| 8 | 竹政 美咲 | 高2 | 越ヶ谷 | 1:14.10 | |

200m自由形

| 位 | 氏名 | 学年 | 所属 | 記録 | 備考 |
|---|-------|----|-------|---------|----|
| 1 | 冨永 野意 | 高1 | 春日部共栄 | 2:07.18 | |
| 2 | 兼岡 楓菜 | 高2 | 星野 | 2:08.35 | |
| 3 | 納見きらら | 高1 | 武南 | 2:10.11 | |
| 4 | 内堀 瑠璃 | 高2 | 武南 | 2:10.22 | |
| 5 | 神谷 奏音 | 高1 | 星野 | 2:11.04 | |
| 6 | 小林 遙那 | 高1 | 武南 | 2:12.51 | |
| 7 | 本間 陽菜 | 高1 | 熊谷女子 | 2:17.08 | |
| 8 | 堀田 梨心 | 高1 | 埼玉栄 | 2:17.81 | |

200m背泳ぎ

| 位 | 氏名 | 学年 | 所属 | 記録 | 備考 |
|---|-------|----|-------|---------|----|
| 1 | 神田 紗来 | 高2 | 春日部共栄 | 2:21.79 | |
| 2 | 小松崎みな | 高2 | 川口市立 | 2:28.69 | |
| 3 | 千葉 心遥 | 高1 | 春日部共栄 | 2:34.83 | |
| 4 | 植原 万遥 | 高1 | 本庄東 | 2:38.91 | |
| 5 | 梅本 咲希 | 高2 | 蕨 | 2:44.09 | |
| 6 | 島田 空歩 | 高1 | 蕨 | 2:48.39 | |
| 7 | 松百 花音 | 高2 | 星野 | 2:48.76 | |
| 8 | 千野舞乙香 | 高1 | 坂戸西 | 2:48.78 | |

400m自由形

| 位 | 氏名 | 学年 | 所属 | 記録 | 備考 |
|---|-------|----|-------|---------|----|
| 1 | 守友陽花莉 | 高1 | 武南 | 4:26.25 | |
| 2 | 橋本 沙希 | 高1 | 武南 | 4:29.22 | |
| 3 | 関根のぞみ | 高2 | 春日部共栄 | 4:32.44 | |
| 4 | 納見きらら | 高1 | 武南 | 4:35.20 | |
| 5 | 阿部 成海 | 高1 | 草加東 | 4:46.85 | |
| 6 | 長部 美桜 | 高2 | 草加 | 4:46.93 | |
| 7 | 畠山 果実 | 高2 | 星野 | 4:47.44 | |
| 8 | 公地 杏 | 高2 | 浦和商业 | 4:49.12 | |

100m平泳ぎ

| 位 | 氏名 | 学年 | 所属 | 記録 | 備考 |
|---|-------|----|--------|---------|----|
| 1 | 中村 光来 | 高2 | 栄東 | 1:12.48 | |
| 2 | 早川 珠葵 | 高2 | 松山女子 | 1:12.94 | |
| 3 | 北川 紗優 | 高1 | 浦和第一女子 | 1:15.67 | |
| 4 | 横田宇佐子 | 高1 | 春日部共栄 | 1:16.94 | |
| 5 | 木須 日向 | 高1 | 南稜 | 1:17.63 | |
| 6 | 倉林さくら | 高1 | 埼玉栄 | 1:17.95 | |
| 7 | 菅谷 真采 | 高1 | 川口市立 | 1:18.35 | |
| 8 | 庭木 花蓮 | 高2 | 星野 | 1:19.96 | |

水 泳

200m平泳ぎ

| 位 | 氏名 | 学年 | 所属 | 記録 | 備考 |
|---|-------|----|------|---------|----|
| 1 | 中村 光来 | 高2 | 栄東 | 2:36.79 | |
| 2 | 早川 珠葵 | 高2 | 松山女子 | 2:40.26 | |
| 3 | 倉林さくら | 高1 | 埼玉栄 | 2:45.46 | |
| 4 | 木須 日向 | 高1 | 南稜 | 2:47.17 | |
| 5 | 菅谷 真采 | 高1 | 川口市立 | 2:51.33 | |
| 6 | 守山 瑞希 | 高1 | 浦和西 | 2:51.62 | |
| 7 | 庭木 花蓮 | 高2 | 星野 | 2:51.68 | |
| 8 | 青木 結愛 | 高2 | 川口市立 | 2:56.08 | |

400m個人メドレー

| 位 | 氏名 | 学年 | 所属 | 記録 | 備考 |
|---|-------|----|------|---------|----|
| 1 | 橋本 沙希 | 高1 | 武南 | 5:05.93 | |
| 2 | 渡部 空咲 | 高1 | 星野 | 5:13.02 | |
| 3 | 秦 愛莉 | 高1 | 埼玉栄 | 5:13.06 | |
| 4 | 野村 紗希 | 高2 | 大宮東 | 5:20.18 | |
| 5 | 武内里歩奈 | 高2 | 草加 | 5:24.87 | |
| 6 | 萩原 侑香 | 高2 | 鴻巣 | 5:25.94 | |
| 7 | 角田 音絢 | 高2 | 深谷商業 | 5:26.26 | |
| 8 | 団栗 聡音 | 高1 | 栄東 | 5:38.40 | |

100mバタフライ

| 位 | 氏名 | 学年 | 所属 | 記録 | 備考 |
|---|-------|----|--------|---------|----|
| 1 | 榎本ヒカル | 高1 | 春日部共栄 | 1:01.55 | |
| 2 | 金井 梨奈 | 高1 | 春日部共栄 | 1:02.31 | |
| 3 | 伏木 美湊 | 高2 | 春日部共栄 | 1:04.72 | |
| 4 | 白石 葵 | 高2 | 松山女子 | 1:05.41 | |
| 5 | 中島 実咲 | 高1 | 熊谷女子 | 1:05.47 | |
| 6 | 高山 愛香 | 高1 | 浦和第一女子 | 1:05.77 | |
| 7 | 釜井 玲奈 | 高2 | 秀明 | 1:06.38 | |
| 8 | 大友 花恵 | 高2 | 埼玉栄 | 1:06.89 | |

4×50mフリーリレー

| 位 | 所属 | 氏名 | 記録 | 備考 |
|---|--------|-------------|---------|----|
| 1 | 春日部共栄 | 榎本・金井・関根・冨永 | 1:48.88 | |
| 2 | 武南 | 狩野・杉本・山崎・橋本 | 1:51.04 | |
| 3 | 埼玉栄 | 白井・清水・森山・大友 | 1:51.91 | |
| 4 | 星野 | 兼岡・神谷・齋藤・渡部 | 1:54.21 | |
| 5 | 熊谷女子 | 中島・菊地・本間・田原 | 1:55.18 | |
| 6 | 松山女子 | 白石・高崎・早川・木村 | 1:57.35 | |
| 7 | 花咲徳栄 | 武笠・森山・山中・吉田 | 1:57.65 | |
| 8 | 浦和第一女子 | 早船・北川・高山・須藤 | 1:57.73 | |

200mバタフライ

| 位 | 氏名 | 学年 | 所属 | 記録 | 備考 |
|---|-------|----|--------|---------|----|
| 1 | 金井 梨奈 | 高1 | 春日部共栄 | 2:20.26 | |
| 2 | 高山 愛香 | 高1 | 浦和第一女子 | 2:22.21 | |
| 3 | 田中日向子 | 高1 | 春日部共栄 | 2:24.99 | |
| 4 | 大友 花恵 | 高2 | 埼玉栄 | 2:25.53 | |
| 5 | 伏木 美湊 | 高2 | 春日部共栄 | 2:26.02 | |
| 6 | 星野 利咲 | 高2 | 星野 | 2:27.29 | |
| 7 | 小林 遙那 | 高1 | 武南 | 2:31.31 | |
| 8 | 松尾 芽衣 | 高1 | 川口市立 | 2:31.76 | |

4×100mフリーリレー

| 位 | 所属 | 氏名 | 記録 | 備考 |
|---|--------|--------------|---------|----|
| 1 | 春日部共栄 | 冨永・榎本・神田・関根 | 3:59.76 | |
| 2 | 武南 | 内堀・守友・山崎・橋本 | 3:59.91 | |
| 3 | 星野 | 兼岡・神谷・齋藤・渡部 | 4:02.94 | |
| 4 | 埼玉栄 | 森山・堀田・西野・白井 | 4:05.22 | |
| 5 | 熊谷女子 | 中島・本間・菊地・田原 | 4:13.02 | |
| 6 | 川口市立 | 小松崎・松本・松尾・菅谷 | 4:15.02 | |
| 7 | 花咲徳栄 | 武笠・森山・吉田・長川 | 4:18.41 | |
| 8 | 浦和第一女子 | 早船・北川・高山・須藤 | 4:19.46 | |

200m個人メドレー

| 位 | 氏名 | 学年 | 所属 | 記録 | 備考 |
|---|-------|----|--------|---------|----|
| 1 | 横田宇佐子 | 高1 | 春日部共栄 | 2:25.09 | |
| 2 | 秦 愛莉 | 高1 | 埼玉栄 | 2:27.91 | |
| 3 | 渡部 空咲 | 高1 | 星野 | 2:27.93 | |
| 4 | 野村 紗希 | 高2 | 大宮東 | 2:29.80 | |
| 5 | 角田 音絢 | 高2 | 深谷商業 | 2:32.67 | |
| 6 | 北川 紗優 | 高1 | 浦和第一女子 | 2:33.07 | |
| 7 | 堀田 梨心 | 高1 | 埼玉栄 | 2:33.30 | |
| 8 | 武内里歩奈 | 高2 | 草加 | 2:33.94 | |

4×100mメドレーリレー

| 位 | 所属 | 氏名 | 記録 | 備考 |
|---|--------|--------------|---------|----|
| 1 | 春日部共栄 | 神田・横田・榎本・冨永 | 4:26.47 | |
| 2 | 埼玉栄 | 清水・秦・大友・白井 | 4:31.27 | |
| 3 | 武南 | 守友・橋本・小林・内堀 | 4:35.84 | |
| 4 | 星野 | 渡部・兼岡・星野・神谷 | 4:40.63 | |
| 5 | 松山女子 | 高崎・早川・白石・木村 | 4:42.25 | |
| 6 | 浦和第一女子 | 中野・北川・高山・早船 | 4:42.76 | |
| 7 | 川口市立 | 小松崎・菅谷・松尾・松本 | 4:46.14 | |
| 8 | 栄東 | 団栗・中村・磯井・比嘉 | 4:49.82 | |

水 泳

競泳 関東大会 結果

| 距離 | 種目 | 順位 | 氏名 | 所属 | 年 | 記録 |
|-------|-------|----|---------------|-------|---|----------|
| 200 | 自由形 | 4 | 熊倉 来緒 | 春日部共栄 | 3 | 1:52.12 |
| 400 | 自由形 | 3 | 宮木 宏悦 | 春日部共栄 | 3 | 3:56.77 |
| 400 | 自由形 | 6 | 岡野 健太 | 埼玉栄 | 3 | 4:00.93 |
| 1500 | 自由形 | 1 | 宮木 宏悦 | 春日部共栄 | 3 | 15:28.91 |
| 1500 | 自由形 | 4 | 岡野 健太 | 埼玉栄 | 3 | 15:46.50 |
| 200 | 背泳ぎ | 1 | 入江 秀行 | 春日部共栄 | 2 | 2:00.78 |
| 200 | 平泳ぎ | 4 | 白石 快斗 | 武南 | 3 | 2:16.80 |
| 200 | 平泳ぎ | 5 | 吉田 悠真 | 春日部共栄 | 3 | 2:17.73 |
| 200 | 平泳ぎ | 8 | 長岡 豪 | 栄東 | 2 | 2:19.42 |
| 100 | バタフライ | 7 | 細沼 弘輔 | 埼玉栄 | 1 | 54.87 |
| 200 | バタフライ | 3 | 川野 博大 | 武南 | 2 | 2:00.08 |
| 200 | バタフライ | 5 | 川口 開 | 春日部共栄 | 3 | 2:01.42 |
| 200 | 個対レ | 6 | 齊藤 和真 | 埼玉栄 | 3 | 2:05.40 |
| 400 | 個対レ | 6 | 福田 圭吾 | 武南 | 3 | 4:26.88 |
| 400 | 個対レ | 7 | 川口 開 | 春日部共栄 | 3 | 4:27.12 |
| 4×100 | フリーレ | 5 | 江森 宮木 岩見 入江 | 春日部共栄 | | 3:29.73 |
| 4×100 | フリーレ | 6 | 太田 熊倉 内田 速水 | 埼玉栄 | | 3:30.50 |
| 4×200 | フリーレ | 3 | 江森 宮木 野本 入江 | 春日部共栄 | | 7:34.54 |
| 4×200 | フリーレ | 8 | 齊藤 細沼 岡野 熊倉 | 埼玉栄 | | 7:43.09 |
| 4×100 | Mリレ | 4 | 入江 小出 岩見 江森 | 春日部共栄 | | 3:47.26 |
| 4×100 | Mリレ | 7 | 速水 小澤 細沼 太田 | 埼玉栄 | | 3:50.79 |
| 4×100 | Mリレ | 8 | 阿部 白石 川野 福田 | 武南 | | 3:52.48 |
| 200 | 自由形 | 3 | 高橋 彩加 | 埼玉栄 | 1 | 2:02.69 |
| 200 | 自由形 | 8 | 橋本 沙希 | 武南 | 1 | 2:05.87 |
| 400 | 自由形 | 4 | 古江 花帆 | 本庄東 | 2 | 4:17.48 |
| 400 | 自由形 | 6 | 高橋 彩加 | 埼玉栄 | 1 | 4:20.66 |
| 400 | 自由形 | 7 | 西野 沙耶 | 埼玉栄 | 1 | 4:22.79 |
| 800 | 自由形 | 2 | 古江 花帆 | 本庄東 | 2 | 8:53.83 |
| 800 | 自由形 | 3 | 西野 沙耶 | 埼玉栄 | 1 | 9:00.28 |
| 800 | 自由形 | 6 | 守友陽花莉 | 武南 | 1 | 9:04.85 |
| 100 | 背泳ぎ | 2 | 水野 柚希 | 栄東 | 2 | 1:01.68 |
| 100 | 背泳ぎ | 3 | 佐々木美莉 | 春日部共栄 | 2 | 1:02.41 |
| 200 | 背泳ぎ | 1 | 水野 柚希 | 栄東 | 2 | 2:11.85 |
| 200 | 背泳ぎ | 3 | 山田 菜月 | 埼玉栄 | 1 | 2:14.57 |
| 200 | 背泳ぎ | 6 | 古俣 桜 | 埼玉栄 | 3 | 2:17.18 |
| 100 | 平泳ぎ | 2 | 加藤 心富 | 春日部共栄 | 2 | 1:08.86 |
| 100 | 平泳ぎ | 7 | 山田 澄 | 春日部共栄 | 1 | 1:11.26 |
| 100 | 平泳ぎ | 8 | 廣瀬 碧 | 春日部共栄 | 3 | 1:12.03 |
| 200 | 平泳ぎ | 5 | 加藤 心富 | 春日部共栄 | 2 | 2:31.29 |
| 200 | 平泳ぎ | 6 | 山田 澄 | 春日部共栄 | 1 | 2:31.33 |
| 200 | 平泳ぎ | 8 | 廣瀬 碧 | 春日部共栄 | 3 | 2:32.19 |
| 100 | バタフライ | 3 | 関根 倅彩 | 春日部共栄 | 2 | 1:00.30 |
| 200 | バタフライ | 2 | 関根 倅彩 | 春日部共栄 | 2 | 2:11.81 |
| 200 | バタフライ | 5 | 会沢 心唯 | 春日部共栄 | 2 | 2:15.51 |
| 200 | バタフライ | 7 | 松下 茜 | 武南 | 3 | 2:16.00 |
| 200 | 個対レ | 7 | 中島 紗希 | 武南 | 1 | 2:19.58 |
| 200 | 個対レ | 8 | 北山愛優美 | 花咲徳栄 | 3 | 2:20.54 |
| 400 | 個対レ | 4 | 山田 菜月 | 埼玉栄 | 1 | 4:50.07 |
| 4×100 | フリーレ | 8 | 関根 加藤 角野 榎本 | 春日部共栄 | | 3:54.59 |
| 4×200 | フリーレ | 4 | 高橋 稻荷山 西野 山田 | 埼玉栄 | | 8:23.33 |
| 4×200 | フリーレ | 8 | 関根倅 関根の 寺島 富永 | 春日部共栄 | | 8:27.26 |
| 4×100 | Mリレ | 2 | 佐々木 加藤 関根 角野 | 春日部共栄 | | 4:08.61 |

男子総合 第4位：春日部共栄 第7位：埼玉栄
 女子総合 第3位：春日部共栄 第6位：埼玉栄

競泳 インターハイ 結果

| 距離 | 種目 | 順位 | 氏名 | 所属 | 年 | 記録 |
|-------|-------|----|--------------|-------|---|----------|
| 200 | 自由形 | 4 | 熊倉 来緒 | 春日部共栄 | 3 | 1:51.49 |
| 1500 | 自由形 | 8 | 岡野 健太 | 埼玉栄 | 3 | 15:50.93 |
| 200 | 背泳ぎ | 3 | 入江 秀行 | 春日部共栄 | 2 | 2:00.95 |
| 100 | 平泳ぎ | 5 | 小澤 幹 | 埼玉栄 | 3 | 1:02.64 |
| 200 | 平泳ぎ | 5 | 白石 快斗 | 武南 | 3 | 2:16.03 |
| 200 | バタフライ | 4 | 川野 博大 | 武南 | 2 | 2:00.30 |
| 200 | 個対レ | 1 | 入江 秀行 | 春日部共栄 | 2 | 2:02.41 |
| 200 | 個対レ | 8 | 齊藤 和真 | 埼玉栄 | 3 | 2:04.89 |
| 200 | 個対レ | 5 | 福田 圭吾 | 武南 | 3 | 2:04.11 |
| 400 | 個対レ | 8 | 福田 圭吾 | 武南 | 3 | 4:29.32 |
| 4×100 | フリーレー | 5 | 細沼 熊倉 太田 速水 | 埼玉栄 | | 3:29.00 |
| 4×100 | Mリレー | 6 | 入江 小出 岩見 江森 | 春日部共栄 | | 3:47.11 |
| 4×100 | Mリレー | 8 | 速水 小澤 細沼 熊倉 | 埼玉栄 | | 3:48.45 |
| 100 | 自由形 | 4 | 山本 結月 | 花咲徳栄 | 1 | 56.61 |
| 200 | 自由形 | 4 | 高橋 彩加 | 埼玉栄 | 1 | 2:02.36 |
| 200 | 自由形 | 5 | 山本 結月 | 花咲徳栄 | 1 | 2:02.37 |
| 400 | 自由形 | 4 | 高橋 彩加 | 埼玉栄 | 1 | 4:15.71 |
| 400 | 自由形 | 6 | 古江 花帆 | 本庄東 | 2 | 4:20.17 |
| 800 | 自由形 | 3 | 古江 花帆 | 本庄東 | 2 | 8:52.26 |
| 800 | 自由形 | 7 | 西野 沙耶 | 埼玉栄 | 1 | 9:00.97 |
| 200 | 背泳ぎ | 3 | 山田 菜月 | 埼玉栄 | 1 | 2:14.95 |
| 100 | バタフライ | 5 | 関根 倅彩 | 春日部共栄 | 2 | 1:00.68 |
| 200 | バタフライ | 1 | 関根 倅彩 | 春日部共栄 | 2 | 2:12.00 |
| 200 | バタフライ | 2 | 会沢 心唯 | 春日部共栄 | 2 | 2:12.11 |
| 4×200 | フリーレー | 7 | 高橋 稻荷山 西野 山田 | 埼玉栄 | | 8:22.48 |
| 4×100 | Mリレー | 7 | 神田 廣瀬 榎本 関根 | 春日部共栄 | | 4:12.68 |

男子総合 第6位：埼玉栄

女子総合 第8位：春日部共栄

水 泳

令和4年度埼玉県飛込競技試合結果

・関東高等学校飛込競技大会兼全国高等学校総合体育大会予選会

令和4年7月20日(水)～21日(木)
千葉国際総合水泳場

3m飛板飛込 関口 麻耶(川口市立高校) 6位
→インターハイ出場
安丸 和華(川口市立高校) 4位
→インターハイ出場
高飛込 関口 麻耶(川口市立高校) 7位
→インターハイ出場
安丸 和華(川口市立高校) 6位
→インターハイ出場
3m飛板飛込 鈴木 楓斗(春日部共栄高校) 出場

・全国高校総合体育大会

令和4年8月17日(火)～20日(金)
高知県立春野総合運動公園

3m飛板飛込 関口 麻耶(川口市立高校) 出場
安丸 和華(川口市立高校) 出場
高飛込 関口 麻耶(川口市立高校) 出場
安丸 和華(川口市立高校) 出場

・関東選手権飛込競技大会

令和4年7月2日(土)～3日(日)
山新スイミングアリーナ

3m飛板飛込 関口 麻耶(川口市立高校) 出場
安丸 和華(川口市立高校) 出場
高飛込 関口 麻耶(川口市立高校) 出場
安丸 和華(川口市立高校) 出場

・第44回JOCジュニアオリンピックカップ夏季水泳競技大会飛込競技関東地区予選会

令和4年7月28日(木)～29日(金)
神奈川横浜国際プール

3m飛板飛込 関口 麻耶(川口市立高校) 出場
安丸 和華(川口市立高校) 出場
高飛込 関口 麻耶(川口市立高校) 出場
安丸 和華(川口市立高校) 出場

・第45回JOCジュニアオリンピックカップ夏季水泳競技大会飛込競技

令和4年8月22日(月)～25日(木)
丸善インテック大阪プール

3m飛板飛込 安丸 和華(川口市立高校) 出場

・第98回日本選手権水泳競技大会飛込競技

令和4年8月5日(金)～7日(日)
栃木県日環アリーナ栃木

3m飛板飛込 安丸 和華(川口市立高校) 出場

・第77回国民体育大会水泳競技大会飛込競技

令和4年9月13日(火)～15日(木)
栃木県日環アリーナ栃木

高飛込 関口 麻耶(川口市立高校) 7位
3m飛板飛込 安丸 和華(川口市立高校) 出場

令和4年度埼玉県水球競技試合結果

・学校総合体育大会兼関東高校水球競技大会予選会

令和4年6月25日(土)～26日(日)
大宮公園水泳場

| | | | | |
|------|----|---|----|------|
| 秀明英光 | 27 | — | 12 | 伊奈学園 |
| 埼玉栄 | 29 | — | 0 | 川口市立 |
| 秀明英光 | 3 | — | 23 | 埼玉栄 |

優勝 埼玉栄高等学校

第2位 秀明英光高等学校

第3位 伊奈学園総合高等学校

・関東高等学校水球競技大会兼

全国高等学校総合体育大会予選会

令和4年7月24日(日)～26日(火)
千葉県国際総合水泳場

| | | | |
|-------|------|-------|------------|
| 1回戦 | 伊奈学園 | 5—26 | 前橋商業(群馬) |
| 1回戦 | 秀明英光 | 30—5 | 甲府東(山梨) |
| 2回戦 | 埼玉栄 | 17—1 | 千葉敬愛(千葉) |
| 3回戦 | 埼玉栄 | 5—10 | 明大中野(東京) |
| 3回戦 | 秀明英光 | 16—6 | 芝浦柏(千葉) |
| 準決勝 | 秀明英光 | 12—14 | 前橋商業(群馬) |
| 3位決定戦 | 秀明英光 | 不戦勝— | 明大中野(東京)辞退 |

第3位 秀明英光高等学校 インターハイ出場

・全国高校総合体育大会

令和4年8月20日(土)～23日(火)
高知市東部総合運動場くろしおアリーナ

1回戦 秀明英光 12—24 西京(山口)

・新人大会兼男子関東選抜水球大会予選会

令和4年9月17日（土）～18日（日）

大宮公園水泳場

| | | |
|------|-------|------|
| 埼玉栄 | 20—0 | 朝霞 |
| 秀明英光 | 13—12 | 伊奈学園 |
| 埼玉栄 | 20—0 | 伊奈学園 |
| 秀明英光 | 20—0 | 朝霞 |
| 埼玉栄 | 20—0 | 秀明英光 |
| 伊奈学園 | 20—0 | 朝霞 |

| | |
|-----|------------|
| 優勝 | 埼玉栄高等学校 |
| 第2位 | 秀明英光高等学校 |
| 第3位 | 伊奈学園総合高等学校 |
| 第4位 | 朝霞高等学校 |

・第77回国民体育大会関東ブロック大会水球競技

令和4年8月4日（木）～5日（金）

東京辰巳国際水泳場

<男子>

| | | |
|------------|------|----|
| 埼玉 | 16—1 | 茨木 |
| 埼玉 | 7—13 | 東京 |
| 埼玉 | 10—8 | 群馬 |
| 関東ブロック3位通過 | | |

・第77回国民体育大会水球競技

令和4年9月10日（土）～13日（火）

栃木県立温水プール館

<男子>

| | | |
|------|-------|----|
| 埼玉 | 20—19 | 福岡 |
| 埼玉 | 13—14 | 石川 |
| 5位入賞 | | |

・第14回全日本ユース（U15）水球競技選手権大会—
桃太郎カップ—関東ブロック予選

令和4年11月6日（日）

栃木県立温水プール館

| | | | |
|------|----|-----|-----|
| 1回戦 | 埼玉 | 7—5 | 千葉 |
| 2回戦 | 埼玉 | 5—8 | 東京 |
| 3位決定 | 埼玉 | 4—6 | 神奈川 |

第4位 ※本選出場は2位まで

インターハイを終えて

関根 倅 彩

今回、インターハイという大きな大会で200mバタフライ優勝という結果を残すことが出来ました。

去年のインターハイでは、予選でベストタイムに近い良い泳ぎが出来ていたのですが、失格になってしまいました。その後、失格は取り消されたのですが、想定外のことであまり気持ちの切り替えが出来ず、3位という結果に終わってしまいました。優勝を狙っていた中でのことだったので、非常に悔しかったです。そこで、次こそは必ず優勝したい、という強い思いを抱きました。

それからはより一層練習に励み、インターハイ優勝を目指して試行錯誤する日々でした。その甲斐あってか、2年次の関東大会では初めて100m・200mバタフライの両種目で決勝に残り、自己ベストを更新することができました。ここで、インターハイに向けた良い流れを作ることができたと思います。

そして迎えたインターハイは、予選から全力で自分の泳ぎをしようと思ってレースに臨み、その結果、1位で予選を通過することが出来ました。予選の後は不安と緊張でいっぱいでしたが、チームメイトがいたことが心強く、家族の応援もあり、リラックスして決勝に臨む事ができました。決勝は誰が優勝してもおかしくないメンバーで、僅かな差が勝敗を分けると思い、とにかく自分のレースをしようと考えていました。前半は飛ばし過ぎず、後半にすべてをぶつける展開をイメージして泳ぎ、最後はタッチの勝負だったのでドキドキしながら電光掲示板を確認すると、結果は1位でした。あの時は、ようやく目指していたところにたどり着けたと思って、凄く嬉しかったです。控え場所に戻るとチームの皆がおめでとう、かっこよかったと声をかけてくれて幸せでした。

ただ、今回優勝はできましたが、目標タイムには届いていなかったのも、そこも含めてまた挑戦したいです。来年は最後のインターハイなので、100mバタフライでも戦えるようにして、チームや後輩の為に精一杯頑張りたいと思います。



相 撲



専門部長



町田 弦
(埼玉栄高校長)

専門委員長



山田 道紀
(埼玉栄高校)

令和4年度を振り返って

委員長 山田道紀

本年度の相撲専門部は、昨年度に引き続き、町田弦校長（埼玉栄高校）が専門部長、委員長が山田道紀（埼玉栄高校）でスタートしました。

昨年度終盤の県外大会では、埼玉栄高校が3月に高知県で開催された全国高等学校相撲選抜大会（第73回全国高校相撲新人選手権）に出場、惜しくも決勝で飛龍高校に敗れはしたものの、準優勝という成績を収めることができました。

令和4年度における本県の高校相撲を振り返ってみると、県内大会では、関東大会県予選会、全国高校総体県予選会、県予選会県新人大会、の3大会を埼玉栄高校が制しました。

県外大会を振り返ると、5月に行なわれた第106回全国高校相撲金沢大会では、埼玉栄高校が決勝トーナメント準決勝で、その後優勝校となった鳥取城北高校に敗れ第3位となりました。6月に群馬県で行われた関東大会では、決勝で埼玉栄高校が東京都の足立新田高校を4-1で下し、2年連続26回目の優勝を果たしました。個人戦においても埼玉栄高校勢が活躍し、75kg級で大倉義経が準優勝、115kg級で田崎正美が昨年の重量級優勝に続き優勝、無差別級では齋藤成剛が昨年の軽重量級に続き優勝という活躍ぶりでした。

7月26日～28日に、高知県立県民体育館で行われた全国高校総体では、埼玉栄高校が団体予選を通過し、決勝トーナメントに勝ち進みました。決勝で鳥取県代表の鳥取城北高校と対戦、2-3で惜しくも敗れ準優勝となりました。個人戦では80kg級で清宮健史が、無差別級では高山瞬佑がそれぞれ優勝を収めることができました。

その後、8月開催予定であった選抜高校相撲十和田大会は新型コロナウイルス感染症の影響に伴い中止となりました。9月4日には選抜高校相撲宇佐大会が3年ぶりに開催され、団体戦に出場した埼玉栄高校は、決勝戦で

金沢学院大学附属高校に1-2で惜敗、準優勝となりました。個人戦では小林嵐が第3位となりました。10月1日～3日に栃木県立県北体育館で行われた第77回国民体育大会も新型コロナウイルスの影響で3年ぶりの開催となりました。埼玉栄高校の単独チームが埼玉県代表として出場しました。決勝トーナメントに勝ち進み、準々決勝で静岡県に2-3で惜しくも敗れはしましたが、5位入賞を果たすことができました。

10月23日には第16回関東高等学校選抜相撲大会が山梨県甲府市の小瀬スポーツ公園相撲場で行われました。埼玉栄高校が出場し、団体戦で第5位、個人戦では無差別級で田崎正美が優勝、斧澤亜矢斗が第3位、中量級で伊賀瑛之助が優勝、軽量級で大倉義経が第3位という成績を収めました。

以上が今年度の成績です。最後になりましたが、今年度も各大会を無事に終了することができました。関係の皆様方のご協力に深く感謝申し上げます。

相 撲

~~~~~ 今年度の大会結果 ~~~~~

## 『県内大会の成績』

### ◎関東高校相撲大会県予選会

令和4年4月23日（土）  
埼玉県立武道館相撲場

| 団体戦 | 優勝     |         | 埼玉栄高等学校    |            |
|-----|--------|---------|------------|------------|
| 個人戦 | -75kg級 | 優勝      | 大倉 義経（埼玉栄） |            |
|     |        | -85kg級  | 優勝         | 山田 珠大（埼玉栄） |
|     |        |         | 2位         | 清宮 健史（埼玉栄） |
|     | -95kg級 | 優勝      | 伊賀瑛之助（埼玉栄） |            |
|     |        | -115kg級 | 優勝         | 三浦光太郎（埼玉栄） |
|     | 2位     |         | 田崎 正美（埼玉栄） |            |
|     | 3位     |         | 齋藤 忠剛（埼玉栄） |            |
|     | 4位     |         | 樽谷 正輝（埼玉栄） |            |
|     | 無差別級   | 優勝      | 小林 嵐（埼玉栄）  |            |
|     |        | 2位      | 高山 瞬佑（埼玉栄） |            |
|     |        | 3位      | 齋藤 成剛（埼玉栄） |            |
|     |        | 4位      | 岡野 颯良（埼玉栄） |            |

### ◎学校総体兼全国総体県予選会

令和4年6月5日（日）  
埼玉県立武道館相撲場

| 団体戦 | 優勝  |    | 埼玉栄高校      |
|-----|-----|----|------------|
| 個人戦 | 軽量級 | 優勝 | 清宮 健史（埼玉栄） |
|     |     | 2位 | 大倉 義経（埼玉栄） |
|     | 重量級 | 優勝 | 伊賀瑛之助（埼玉栄） |
|     |     | 2位 | 齋藤 忠剛（埼玉栄） |
|     |     | 3位 | 山田 珠大（埼玉栄） |
|     | 無差別 | 優勝 | 齋藤 成剛（埼玉栄） |
|     |     | 2位 | 田崎 正美（埼玉栄） |
|     |     | 3位 | 斧澤亜矢斗（埼玉栄） |

### ◎県民総体兼新人大会県予選会

令和5年1月14日（土）  
埼玉栄高等学校 相撲場

| 団体戦 | 優勝  |    | 埼玉栄高等学校    |
|-----|-----|----|------------|
| 個人戦 | 軽量級 | 優勝 | 大倉 義経（埼玉栄） |
|     |     | 優勝 | 伊賀瑛之助（埼玉栄） |
|     | 無差別 | 優勝 | 兼田 尚柔（埼玉栄） |
|     |     | 2位 | 伊賀慎之助（埼玉栄） |
|     |     | 3位 | 竹田連太郎（埼玉栄） |
|     |     | 4位 | 齋藤 忠剛（埼玉栄） |

## 『県外大会の成績』

### ◎令和3年度全国高等学校相撲選抜大会

#### （第73回全国高等学校相撲新人選手権大会）

令和4年3月19日（土）・20日（日）  
高知県立春野総合運動公園相撲場

#### 《団体戦》

優勝：飛 龍（静岡）  
第2位：埼玉栄（埼玉）☆  
第3位：鳥取城北（鳥取）  
第3位：金沢学院大附（石川）

#### 《個人戦》

80kg級 優勝：鳴海 旭十（鳥取城北）  
100kg級 優勝：新阜琳太郎（鳥取城北）  
無差別級 優勝：カジムラト（目黒日大）  
第3位：高山 瞬佑（埼玉栄）☆

### ◎第106回 高等学校相撲金沢大会

令和4年5月22日（日）  
石川県卯辰山相撲場

#### 《団体戦・準々決勝》

埼玉栄 3—0 高岡向陵（富山）

#### 《団体戦・準決勝》

埼玉栄 0—3 鳥取城北（鳥取）

#### 《個人戦・決勝トーナメント1回戦》

小林（埼玉栄）×—○ 山岸（高岡向陵）

☆ 団体戦・第3位・埼玉栄高校

# 相 撲

## ◎関東高等学校相撲大会

令和4年6月11日(土)・12日(日)  
桐生市営相撲道場

《団体・準々決勝》

埼玉栄 5-0 目黒日大(東京)

《団体戦・準決勝》

埼玉栄 5-0 旭 丘(神奈川)

《団体戦・決勝》

埼玉栄 4-1 足立新田(東京)

《個人戦・-75kg級準々決勝》

大倉(埼玉栄)○-× 荒井(大田原)

《個人戦・-75kg級準決勝》

大倉(埼玉栄)○-× 西崎(足立新田)

《個人戦・-75kg級決勝》

大倉(埼玉栄)×-○ 横山(足立新田)

《個人戦・-85kg級準々決勝》

清宮(埼玉栄)○-× 西本(向の岡工)

山田(埼玉栄)×-○ 松崎(旭 丘)

《個人戦・-85kg級準決勝》

清宮(埼玉栄)×-○ 熊谷(目黒日大)

《個人戦・-95kg級準々決勝》

伊賀(埼玉栄)×-○ 清谷(専大松戸)

《個人戦・-115kg級準々決勝》

田崎(埼玉栄)○-× 桑江(向の岡工)

《個人戦・-115kg級準決勝》

田崎(埼玉栄)○-× 森満(足立新田)

《個人戦・-115kg級決勝》

田崎(埼玉栄)○-× 関本(拓大紅陵)

《個人戦・無差別級準々決勝》

齋藤(埼玉栄)○-× チンゾリグ(旭 丘)

小林(埼玉栄)○-× 磯(黒羽)

高山(埼玉栄)×-○ 依田(旭 丘)

《個人戦・無差別級準決勝》

齋藤(埼玉栄)○-× 小林(埼玉栄)

《個人戦・無差別級決勝》

齋藤(埼玉栄)○-× 依田(旭 丘)

☆ 団体戦優勝：埼玉栄高等学校

☆ 個人戦・-75kg級：第2位 大倉 義経(埼玉栄)

☆ 個人戦・-85kg級：第3位 清宮 健史(埼玉栄)  
第5位 山田 珠大(埼玉栄)

☆ 個人戦・-95kg級：第5位 伊賀瑛之助(埼玉栄)  
準優勝 三浦光太郎(埼玉栄)  
第3位 伊賀瑛之助(埼玉栄)

☆ 個人戦・-115kg級：優勝 田崎 正美(埼玉栄)

☆ 個人戦・無差別級：優勝 齋藤 成剛(埼玉栄)

第3位 小林 嵐(埼玉栄)

第5位 高山 瞬佑(埼玉栄)

## ◎全国高校総体(第100回全国高校相撲選手権大会)

令和4年7月26日(火)~28日(木)  
高知県立県民体育館

《団体予選》

埼玉栄：3勝14点(2位)決勝トーナメント進出

《団体戦・決勝トーナメント1回戦》

埼玉栄 5-0 愛工大名電(愛知)

《団体戦・決勝トーナメント2回戦》

埼玉栄 5-0 東洋大牛久(茨城)

《団体戦・準々決勝》

埼玉栄 5-0 宇和島東(愛媛)

《団体戦・準決勝》

埼玉栄 5-0 足立新田(東京)

《団体戦・決勝》

埼玉栄 2-3 鳥取城北(鳥取)

《個人戦・80kg級決勝トーナメント1回戦》

清宮(埼玉栄)○-× 関根(樹徳)

《個人戦・80kg級決勝トーナメント2回戦》

清宮(埼玉栄)○-× 市川(更級農業)

《個人戦・80kg級決勝トーナメント3回戦》

清宮(埼玉栄)○-× 加藤(愛工大名電)

《個人戦・80kg級準々決勝》

清宮(埼玉栄)○-× 小林(東洋大牛久)

《個人戦・80kg級準決勝》

清宮(埼玉栄)○-× 満上(多久)

《個人戦・80kg級決勝》

清宮(埼玉栄)○-× 富永(小林西)

《個人戦・100kg級決勝トーナメント2回戦》

伊賀(埼玉栄)×-○ 佐藤(熊本農業)

《個人戦・決勝トーナメント1回戦》

田崎(埼玉栄)×-○ 西出(和歌山商)

高山(埼玉栄)○-× 本田(文徳)

《個人戦・決勝トーナメント2回戦》

高山(埼玉栄)○-× 狩野(海洋)

《個人戦・準々決勝》

高山(埼玉栄)○-× ソソルファー(鳥取城北)

《個人戦・準決勝》

高山(埼玉栄)○-× 篠(金沢学院大附)

《個人戦・決勝》

高山(埼玉栄)○-× 松井(鳥取城北)

- ☆ 団体戦準優勝：埼玉栄高校
- ☆ 個人戦80kg級優勝：清宮 健史（埼玉栄）
- ☆ 個人戦優勝：高山 瞬佑（埼玉栄）

◎第71回 選抜高校相撲十和田大会

令和4年8月15日（月）  
十和田市相撲場

中止

◎第63回 選抜高校相撲宇佐大会

令和4年9月4日（日）  
宇佐市総合運動場相撲場

- 《団体戦・準々決勝》  
埼玉栄 3—0 五所川原農林（青 森）
- 《団体戦・準決勝》  
埼玉栄 2—1 飛 龍（静 岡）
- 《団体戦・決勝》  
埼玉栄 1—2 金沢学院大附（石 川）
- 《個人戦・準々決勝》  
小 林（埼玉栄）○—× 鈴 木（三本木農）
- 齋 藤（埼玉栄）×—○ ソソルファー（鳥取城北）
- 《個人戦・準決勝》  
小 林（埼玉栄）×—○ ソソルファー（鳥取城北）

- ☆ 団体戦準優勝：埼玉栄高等学校
- ☆ 個人戦第3位：小林 嵐（埼玉栄）

◎第77回 国民体育大会

いちご一会とちぎ国体相撲競技会  
令和4年10月1日（土）～10月3日（月）  
栃木県立県北体育館

少年の部

- 《団体戦・決勝トーナメント1回戦》  
埼玉県 5—0 岐阜県
- 《団体戦・準々決勝》  
埼玉県 2—3 静岡県
- 《個人戦・準々決勝》  
小 林（埼玉栄）×—○成 松（鳥取城北）

- ☆ 団体戦第5位：埼玉県
- ☆ 個人戦第5位：小林 嵐（埼玉県）

◎第16回関東高等学校選抜相撲大会

令和4年10月23日（日）  
小瀬スポーツ公園相撲場

- 《団体・準々決勝》  
埼玉栄 1—2 向の岡工（神奈川）
- 《個人戦・軽量級準々決勝》  
大 倉（埼玉栄）○—× 高 野（水戸農）
- 《個人戦・軽量級準決勝》  
大 倉（埼玉栄）×—○ 横 山（足立新田）
- 《個人戦・中量準々決勝》  
伊 賀（埼玉栄）○—× 伊 藤（専大松戸）
- 《個人戦・中量級準決勝》  
伊 賀（埼玉栄）○—× 鈴 木（矢 板）
- 《個人戦・中量級決勝》  
伊 賀（埼玉栄）○—× 齋 藤（拓大紅陵）
- 《個人戦・重量級準々決勝》  
樽 谷（埼玉栄）×—○ 塚 田（樹 徳）
- 齋 藤（埼玉栄）×—○ デルゲルバト（旭 丘）
- 《個人戦・無差別級準々決勝》  
竹 田（埼玉栄）×—○ 横 山（足立新田）
- 斧 澤（埼玉栄）○—× 武 甕（東洋大牛久）
- 田 崎（埼玉栄）○—× 今 田（足立新田）
- 《個人戦・無差別級準決勝》  
田 崎（埼玉栄）○—× 斧 澤（埼玉栄）
- 《個人戦・無差別級決勝》  
田 崎（埼玉栄）○—× 横 山（足立新田）

- ☆ 団体戦第5位：埼玉栄高等学校
- ☆ 個人戦軽量級第3位：大倉 義経（埼玉栄）
- ☆ 個人戦中量級 優勝：伊賀瑛之助（埼玉栄）
- ☆ 個人戦重量級第5位：樽谷 正輝（埼玉栄）  
：齋藤 忠剛（埼玉栄）
- ☆ 個人戦無差別 優勝：田崎 正美（埼玉栄）  
第3位：斧澤亜矢斗（埼玉栄）  
第5位：竹田連太郎（埼玉栄）

## バレーボール



東部支部委員長

岡村正文  
(八潮南高等学校)

南部支部委員長

高田秀幸  
(伊奈学園総合高等学校)

専門部長



井上一也  
(越谷南高等学校長)

専門委員長



真中貢一  
(浦和北高等学校)

西部支部委員長

徳留清智  
(坂戸西高等学校)

北部支部委員長

栗島勲  
(熊谷女子高等学校)

令和4年度県内高校バレーボール大会は、5月「関東予選」を皮切りに「インターハイ県予選」、11月「選手権大会(春高バレー)県予選」、同月「技術講習会」、1月「県新人大会」が開催され滞りなく終了した。すべての大会運営に当たり、各会場に携わる先生方の協力を元に、感染対策の徹底、選手の健康管理、また施設の安全管理など万全の対策を講じ、大きなトラブルなく運営を行うことができた。今年度の大会を振り返ってみたいと思う。

関東大会県予選男子は3年ぶり3回目の優勝を果たした正智深谷を筆頭に埼玉栄、春日部共栄、鷲宮、昌平、川口青陵の以上6校、女子は7年連続17回目の優勝を果たした細田学園を筆頭に、春日部共栄、狭山ヶ丘、小川、正智深谷、市立川越の以上6校が関東大会への出場権を獲得した。

関東大会男子はALSOKぐんまアリーナ、ぐんま武道館、女子は東京体育館、駒沢体育館で6月4日(土)・5日(日)の2日間に渡り開催された。男子は正智深谷と埼玉栄がともに接戦を勝ち切りベスト16へ、女子は細田学園がベスト8、春日部共栄がベスト16を収めた。

全国高校総体県予選最終日男子は正智深谷が初優勝・4回目の出場を決めた。女子は細田学園が3年連続16回目の優勝・24回目の出場を決め終了した。

全国高校総体は、男子は8月4日～8月7日、香川県丸亀市、善通寺市、三豊市にて、女子は7月29日～8月1日、徳島県徳島市、鳴門市、板野郡北島町にて開催された。女子予選Gで、細田学園は初戦岩美(鳥取)に勝利し決勝T進出。決勝Tでは、奈良女(奈良)に勝利したが、続く都市大塩尻(長野)に惜敗しベスト16となった。男子は、諸事情により棄権となった。

第77回国民体育大会「いちご一会とちぎ国体2022」関東ブロック大会少年男女バレーボール競技が8月27日・

28日、男女ともに武蔵野の森総合スポーツプラザにて開催された。女子は群馬、続いて茨城に勝利し関東ブロック突破、男子は神奈川、山梨に破れ敗退となった。女子は本国体では、一回戦青森県に勝利すると、続く長野県も大接戦の末勝利した。三回戦の岡山には敗れ、続く順位決定戦では千葉県に惜敗し第7位で本大会を終了した。

第75回全日本バレーボール高等学校選手権大会埼玉県予選(春高バレー)では男子昌平が2年ぶり2回目の優勝(2年ぶり2回目の出場)、女子は細田学園が2年連続16回目の優勝(2年連続22回目の出場)を果たし終了した。年明け本大会は東京体育館で1月4日～8日で開催された。男子昌平は初戦、上越総合技術(新潟)に激戦の末勝利し、二回戦は、山形中央(山形)に敗れた。女子細田学園は初戦福井工大福井(福井)に惜敗した。

第35回目となる県民総合スポーツ大会兼新人大会県大会は、3年ぶりの開催となった。男子は昌平が6年ぶり2回目、女子は春日部共栄が9年ぶり7回目の優勝で大会を終了した。

11月下旬には埼玉県高等学校バレーボール技術講習会と称し東西南北男女それぞれ2年生選抜・1年生育成選抜チームを結成しゲームを通して技術の向上や長身者の発掘、審判の研修なども兼ね開催された。本講習会は伝統ある講習会となっており、強化・指導普及・審判部の連携で内容に手を加えながら現在の形式となっている。

今年度の大会・行事運営においても、コロナ禍における様々な対応について丁寧に協議をしながら行ってきた。今後も、生徒の主体的な部活動への取り組みと健全な成長のため、またバレーボール専門部の発展のために創意工夫を図りながら運営に努めていきたい。

最後に本年もバレーボール専門部の活動に当たり県内高校男女バレー部顧問の先生方のご支援ご協力に感謝したいと思います。ありがとうございました。

# バレーボール

## ○関東大会県予選

5月6日・7日  
深谷市総合体育館 カミケンシルクドーム

### <男子>

|       |       |     |       |
|-------|-------|-----|-------|
| 準々決勝  | 埼玉栄   | 2-0 | 川口青陵  |
|       | 正智深谷  | 2-0 | 昌平    |
|       | 春日部共栄 | 2-0 | 本庄東   |
|       | 鷲宮    | 2-0 | 上尾    |
| 代表決定戦 | 川口青陵  | 2-0 | 上尾    |
|       | 昌平    | 2-0 | 本庄東   |
| 準決勝   | 埼玉栄   | 2-0 | 鷲宮    |
|       | 正智深谷  | 2-1 | 春日部共栄 |
| 3位決定戦 | 春日部共栄 | 2-0 | 鷲宮    |
| 決勝    | 正智深谷  | 2-1 | 埼玉栄   |

### <女子>

|       |       |     |       |
|-------|-------|-----|-------|
| 準々決勝  | 細田学園  | 2-0 | 大宮東   |
|       | 春日部共栄 | 2-1 | 市立川越  |
|       | 小川    | 2-0 | 花咲徳栄  |
|       | 狭山ヶ丘  | 2-0 | 正智深谷  |
| 代表決定戦 | 正智深谷  | 2-0 | 大宮東   |
|       | 市立川越  | 2-0 | 花咲徳栄  |
| 準決勝   | 細田学園  | 2-0 | 狭山ヶ丘  |
|       | 春日部共栄 | 2-0 | 小川    |
| 3位決定戦 | 狭山ヶ丘  | 2-0 | 小川    |
| 決勝    | 細田学園  | 2-0 | 春日部共栄 |

## ○関東大会

6月4日・5日

### <男子>

ALSOK 群馬アリーナ、ぐんま武道館

|     |       |     |      |
|-----|-------|-----|------|
| 一回戦 | 埼玉栄   | 2-0 | 桐蔭学園 |
|     | 春日部共栄 | 2-0 | 日本学園 |
|     | 昌平    | 2-0 | 東亜学園 |
|     | 鷲宮    | 0-2 | 高崎商  |
|     | 川口青陵  | 0-2 | 日大三  |
| 二回戦 | 埼玉栄   | 2-0 | 大森学園 |
|     | 正智深谷  | 2-0 | 甲府工  |
|     | 春日部共栄 | 0-2 | 習志野  |
|     | 昌平    | 0-2 | 川崎橘  |
| 三回戦 | 埼玉栄   | 0-2 | 東洋   |
|     | 正智深谷  | 0-2 | 安田学園 |

### <女子>

東京体育館・駒沢体育館

|      |       |     |        |
|------|-------|-----|--------|
| 一回戦  | 正智深谷  | 0-2 | 柏井     |
|      | 狭山ヶ丘  | 0-2 | 文京学院大女 |
|      | 小川    | 0-2 | 植草学園大附 |
|      | 市立川越  | 0-2 | 市立船橋   |
| 二回戦  | 春日部共栄 | 2-0 | 伊勢原    |
|      | 細田学園  | 2-0 | 高崎女    |
| 三回戦  | 細田学園  | 2-0 | 駿台学園   |
|      | 春日部共栄 | 1-2 | 駒場     |
| 準々決勝 | 細田学園  | 1-2 | 八王子実践  |

## ○全国高校総体県予選

6月21日・22日・25日  
所沢市民体育館他

### <男子>

|       |      |     |       |
|-------|------|-----|-------|
| 準々決勝  | 正智深谷 | 2-0 | 本庄東   |
|       | 埼玉栄  | 2-0 | 浦和    |
|       | 昌平   | 2-1 | 春日部共栄 |
|       | 越谷南  | 2-0 | 川口青陵  |
| 準決勝   | 正智深谷 | 2-0 | 越谷南   |
|       | 昌平   | 2-0 | 埼玉栄   |
| 3位決定戦 | 埼玉栄  | 2-0 | 越谷南   |
| 決勝    | 正智深谷 | 2-0 | 昌平    |

### <女子>

|       |       |     |       |
|-------|-------|-----|-------|
| 決勝    | 細田学園  | 2-0 | 花咲徳栄  |
|       | 春日部共栄 | 2-0 | 久喜    |
|       | 狭山ヶ丘  | 2-0 | 市立川越  |
|       | 正智深谷  | 2-0 | 川越総合  |
| 準決勝   | 細田学園  | 2-0 | 正智深谷  |
|       | 狭山ヶ丘  | 2-1 | 春日部共栄 |
| 3位決定戦 | 春日部共栄 | 2-0 | 正智深谷  |
| 決勝    | 細田学園  | 2-0 | 狭山ヶ丘  |

## ○全国高校総合体育大会

「燃え上がれ我らの闘志 四国の大地へ」

### <男子>

8月4日～8月7日  
丸亀市民体育館他

棄権

# バレーボール

<女子>

7月29日～8月1日  
とくぎんトモニアリーナ他

予選グループ戦

細田学園 2-0 岩 美

決勝トーナメント

一回戦 細田学園 2-0 奈良女

二回戦 細田学園 0-2 都市大塩尻

準決勝 鷺 宮 2-1 越谷南  
正智深谷 2-0 鷺 宮  
昌 平 2-0 埼玉栄

決勝 昌 平 3-0 正智深谷

昌平

2年ぶり2回目の優勝、2年ぶり2回目の出場。

○第77回国民体育大会

「いちご一会とちぎ国体2022」関東ブロック大会

8月27日・28日  
武蔵野の森総合スポーツプラザ

<少年男子>

埼玉県 0-2 神奈川県

埼玉県 0-2 山梨県

(予選敗退)

<女子>

準々決勝 細田学園 2-0 本庄第一

狭山ヶ丘 2-0 大宮東

春日部共栄 2-0 市立川越

正智深谷 2-0 昌 平

準決勝 細田学園 2-0 正智深谷

春日部共栄 2-1 狭山ヶ丘

決勝 細田学園 3-1 春日部共栄

細田学園

2年連続16回目の優勝、2年連続22回目の出場。

<少年女子>

埼玉県 2-0 群馬県

埼玉県 2-0 茨城県

(本大会進出)

○第75回全日本バレーボール高等学校選手権大会

1月4日～8日

東京体育館

○第77回国民体育大会

10月7日～10日

<男子>

一回戦 昌 平 2-1 上越総合技術

二回戦 昌 平 0-2 山形中央

<少年女子>

一回戦 埼玉県 2-0 青森県

二回戦 埼玉県 2-1 長野県

三回戦 埼玉県 0-2 岡山県

5位決定戦 埼玉県 1-2 千葉県

<女子>

一回戦 細田学園 0-2 福井工大福井

○第35回埼玉県民総合スポーツ大会兼新人大会

1月31日・2月1日

毎日興行アリーナ久喜(久喜市総合体育館)

蓮田市総合市民体育館

○アイダ設計杯

第75回全日本バレーボール高等学校選手権大会

埼玉県予選会

11月11日・12日・13日

サイデン化学アリーナ

(さいたま市記念総合体育館他)

岩槻文化公園体育館

<男子>

準々決勝 昌 平 2-0 深 谷

正智深谷 2-0 伊奈学園

埼玉栄 2-0 本庄第一

春日部共栄 2-0 浦 和

準決勝 昌 平 2-0 春日部共栄

正智深谷 2-0 埼玉栄

3位決定戦 埼玉栄 2-0 春日部共栄

決勝 昌 平 2-1 正智深谷

<男子>

準々決勝 正智深谷 2-0 春日部共栄

昌 平 2-0 坂戸西

埼玉栄 2-0 上 尾



## <女子>

|       |       |     |      |
|-------|-------|-----|------|
| 準々決勝  | 細田学園  | 2-0 | 聖望学園 |
|       | 春日部共栄 | 2-0 | 本庄第一 |
|       | 市立川越  | 2-0 | 正智深谷 |
|       | 狭山ヶ丘  | 2-0 | 大宮東  |
| 準決勝   | 細田学園  | 2-0 | 狭山ヶ丘 |
|       | 春日部共栄 | 2-0 | 市立川越 |
| 3位決定戦 | 市立川越  | 2-1 | 狭山ヶ丘 |
| 決勝    | 春日部共栄 | 2-0 | 細田学園 |

## ○埼玉県バレーボール技術講習会

11月20日

伊奈学園総合高校

## <男子>

|       |    |      |        |
|-------|----|------|--------|
| 2年生選抜 | 1位 | 東部選抜 | 3勝0敗0分 |
|       | 2位 | 北部選抜 | 1勝1敗1分 |
|       | 3位 | 南部選抜 | 1勝1敗1分 |
|       | 4位 | 西部選抜 | 0勝3敗0分 |

|         |    |      |        |
|---------|----|------|--------|
| 1年生育成選抜 | 1位 | 東部選抜 | 3勝0敗0分 |
|         | 2位 | 北部選抜 | 2勝1敗0分 |
|         | 3位 | 南部選抜 | 0勝2敗1分 |
|         | 3位 | 西部選抜 | 0勝2敗1分 |

## <女子>

|       |    |      |        |
|-------|----|------|--------|
| 2年生選抜 | 1位 | 北部選抜 | 2勝0敗1分 |
|       | 2位 | 西部選抜 | 2勝0敗1分 |
|       | 3位 | 東部選抜 | 0勝2敗1分 |
|       | 4位 | 南部選抜 | 0勝2敗1分 |

|         |    |      |        |
|---------|----|------|--------|
| 1年生育成選抜 | 1位 | 東部選抜 | 1勝0敗2分 |
|         | 2位 | 西部選抜 | 1勝0敗2分 |
|         | 3位 | 南部選抜 | 0勝0敗3分 |
|         | 4位 | 北部選抜 | 0勝2敗1分 |

## ソフトボール

# ソフトボール 専門部

東部支部専門委員長 樋口 尚美  
(花咲徳栄高等学校)

南部支部専門委員長 高橋 弘明  
(浦和商业高等学校)

### 専門部長



佐藤 智明  
(熊谷女子高等学校長)

### 専門委員長



木持 晃  
(熊谷女子高等学校)

西部支部専門委員長 中村 昌也  
(市立川越高等学校)

北部支部専門委員長 畝森 大樹  
(松山女子高等学校)

### 令和4年度を振り返って

ソフトボール専門部委員長 木持 晃

本年度もコロナ禍の大会でした。感染防止対策をとりながら保護者のみの公開という制限はありますが、関東県予選、全国高校総体県予選、新人大会が各方面の関係者のご尽力により開催できたことに感謝いたします。

令和4年3月開催の全国選抜大会には男子が秩父農工科学高校、女子は星野高校が出場し、秩父農工科学高校がベスト4、星野高校がベスト8の成績を収めました。関東大会県予選においては、男子は熊谷工業高校が22年ぶりの優勝、秩父農工科学高校が準優勝、女子では星野高校が優勝、埼玉栄高校が準優勝して関東大会に出場しました。全国高校総体県予選においては、男子は秩父農工科学高校が2年連続6回目の優勝、女子は花咲徳栄高校が初優勝して高知市で開催された全国高校総体に出場しました。そして新人大会においては、男子は秩父農工科学高校が5年連続12回目の優勝、女子は星野高校が3年連続30回目の優勝をしました。両校は3月の全国選抜大会に出場します。埼玉県の代表として力の限り戦っていただきたいと思います。

令和5年度も年々すすむ高校生人口の減少や部活動離れに伴うソフトボール部員の減少とチーム数の減少という大きな課題にも引き続き目を向け、解決策を考えていかなければなりません。そのために中体連との連携やソフトボール協会との協力体制の構築、高校ソフトボールの魅力発信等を通してソフトボールを続ける高校生が増えることが第一です。そして、我々指導者や専門部役員も選手とともに高校ソフトボール界を盛り上げていきたいです。さらに、コロナが収束して選手が思う存分ソフトボール競技に打ち込み、白熱した試合を繰り広

げ、保護者をはじめ中学生や小学生にお見せすることが高校ソフトボール界の発展に寄与することでしょう。部活動は大きな転換期だと思いますが、真剣にソフトボールに打ち込んでいる高校生のために小中学生のために、明るいニュースを届けられるよう尽力したいと思います。

### ソフトボール専門部大会記録

#### 第40回全国高等学校選抜大会

##### [女子の部]

3月19～22日

広島県尾道市

- |       |      |       |             |
|-------|------|-------|-------------|
| 1 回 戦 | 星野高校 | 1 - 0 | 金沢高校 (石川県)  |
| 2 回 戦 | 星野高校 | 3 - 2 | 高松東 (香川県)   |
| 3 回 戦 | 星野高校 | 2 - 0 | 柴田学園 (青森県)  |
| 準々決勝  | 星野高校 | 0 - 3 | 神村学園 (鹿児島県) |

##### [男子の部]

3月25～29日

岐阜県各務原市

- |       |        |        |              |
|-------|--------|--------|--------------|
| 2 回 戦 | 秩父農工科学 | 14 - 4 | 牛津 (佐賀県)     |
| 3 回 戦 | 秩父農工科学 | 20 - 5 | 綾部 (京都府)     |
| 準々決勝  | 秩父農工科学 | 6 - 3  | 徳島科学技術 (徳島県) |
| 準決勝   | 秩父農工科学 | 1 - 20 | 大村工業 (長崎県)   |

#### 関東大会県予選

##### [女子の部]

5月6日、7日、8日

熊谷市荒川緑地公園

- |      |      |       |      |
|------|------|-------|------|
| 準々決勝 | 星野高校 | 6 - 0 | 市立川越 |
|      | 本庄第一 | 6 - 5 | 秋草学園 |
|      | 花咲徳栄 | 3 - 0 | 松山女子 |
|      | 埼玉栄  | 2 - 0 | 大宮東  |

## ソフトボール

準決勝 星野高校 12-2 本庄第一  
 埼玉栄 8-2 花咲徳栄  
 決勝 星野高校 3-1 埼玉栄

本庄第一 3-1 星野高校  
 決勝 花咲徳栄 7-0 本庄第一  
 (初優勝)

### [男子の部]

5月7日、8日  
 熊谷市荒川緑地公園  
 準々決勝 秩父農工科学 25-0 川越工業  
 川越東 11-3 春日部共栄  
 浦和学院 6-1 栄北高校  
 熊谷工業 7-0 埼玉栄  
 準決勝 秩父農工科学 10-0 川越東  
 熊谷工業 12-2 浦和学院  
 決勝 熊谷工業 6-3 秩父農工科学

### [男子の部]

6月11日、18日  
 さいたま市荒川総合運動公園  
 戸田市営道満ソフトボール球場  
 準々決勝 秩父農工科学 15-2 春日部共栄  
 浦和学院 16-8 川越工業  
 熊谷工業 9-2 埼玉栄  
 川越東 13-6 栄北  
 準決勝 秩父農工科学 11-1 浦和学院  
 熊谷工業 6-1 川越東  
 決勝 秩父農工科学 8-1 熊谷工業  
 (2年連続6回目の優勝)

### 関東大会

#### [女子の部]

6月4日、5日  
 那珂市なか Lucky 公園  
 1回戦 埼玉栄 6-1 下妻第二(茨城県)  
 2回戦 星野高校 2-0 光明学園(神奈川県)  
 埼玉栄 1-7 厚木商業(神奈川県)  
 準々決勝 星野高校 3-2 山梨学院(山梨県)  
 準決勝 星野高校 0-1 目黒日大(東京都)

### 第74回全国高校総体

#### [女子の部]

8月4日~7日  
 高知県高知市  
 1回戦 花咲徳栄 0-3 金光藤蔭(大阪府)

#### [男子の部]

8月19日~22日  
 高知県高知市  
 1回戦 秩父農工科学 7-0 飯山(長野県)  
 2回戦 秩父農工科学 7-0 盛岡中央(岩手県)  
 3回戦 秩父農工科学 0-10 鹿児島工業(鹿児島県)

### [男子の部]

6月4日、5日  
 桜川市総合運動公園他  
 1回戦 秩父農工科学 14-3 日川(山梨県)  
 熊谷工業 13-0 身延(山梨県)  
 準々決勝 秩父農工科学 7-0 京華(東京都)  
 熊谷工業 0-5 新島学園(群馬県)  
 準決勝 秩父農工科学 8-0 下妻第二(茨城県)  
 決勝 秩父農工科学 1-6 光明学園(神奈川県)

### 県民総体兼新人大会

#### [女子の部]

11月5日、8日、12日、14日  
 熊谷市荒川緑地公園  
 戸田市営道満ソフトボール球場  
 準々決勝 星野高校 8-1 叡明高校  
 本庄第一 2-1 山村学園  
 花咲徳栄 7-0 伊奈学園総合  
 埼玉栄 11-0 秋草学園  
 準決勝 星野高校 9-0 本庄第一  
 埼玉栄 3-1 花咲徳栄  
 決勝 星野高校 4-1 埼玉栄  
 (3年連続30回目の優勝)

### 全国高校総体県予選会

#### [女子の部]

6月11日、14日、17日、18日  
 熊谷市荒川緑地公園  
 戸田市営道満ソフトボール球場  
 準々決勝 花咲徳栄 3-2 大宮東  
 埼玉栄 7-0 市立川越  
 星野高校 9-0 松山女子  
 本庄第一 7-0 秋草学園  
 準決勝 花咲徳栄 7-4 埼玉栄

## ソフトボール

[男子の部]

11月8日、12日

熊谷市荒川緑地公園

戸田市菅道満ソフトボール球場

|      |        |        |       |
|------|--------|--------|-------|
| 準々決勝 | 秩父農工科学 | 11 - 3 | 熊谷工業  |
|      | 川越東    | 8 - 1  | 浦和学院  |
|      | 埼玉栄    | 12 - 0 | 大宮工業  |
|      | 春日部共栄  | 13 - 0 | 栄北    |
| 準決勝  | 秩父農工科学 | 7 - 4  | 川越東   |
|      | 埼玉栄    | 10 - 8 | 春日部共栄 |
| 決勝   | 秩父農工科学 | 10 - 2 | 埼玉栄   |

(5年連続12回目の優勝)

## バドミントン

# バドミントン 専 門 部



### 専門部長



池田 泰  
(大宮武蔵野高等学校長)

### 専門委員長



矢島 貴夫  
(久喜高等学校長)

### 東部支部専門委員長

藤倉 寛  
(春日部女子高等学校)

### 南部支部専門委員長

吉田 昌弘  
(川口東高等学校)

### 西部支部専門委員長

小川 恵太  
(所沢西高等学校)

### 北部支部専門委員長

関戸 大樹  
(鴻巣高等学校)

## 令和4年度を振り返って

委員長 矢島 貴夫

令和4年度も新型コロナウイルスの影響を受けながらの苦しい状況下で活動しました。しかし、今年度はコロナ前まで例年実施していた大会をすべて実施することができました。出場数の制限や無観客・来場者数制限などの感染防止対策を取りながらでしたが、なんとか今まで通りの大会を実施できたことは、本当に喜ばしいことです。さらに、関東大会を埼玉県で無事に実施できたことは、御協力いただいた各学校顧問の先生方や常任委員の先生方・選手や補助役員として協力してくれた選手の皆様のおかげであり、感謝申し上げます。関東大会で通常行っている開会式や閉会式を行わず、表彰式も簡略化、大会運営においても団体戦ベンチを設けないことや選手・主審との握手をしないこと、ドア・窓を解放したまま試合を実施することなど、感染予防対策を取りながらの運営でした。埼玉県からは地元開催による出場枠拡大のため男女7校ずつが出場しました。結果は埼玉栄が男女優勝を果たし、叡明高校男子がベスト8に入賞しました。

その他、大会結果を報告させていただきます。

### 《県外大会》

インターハイが7月に徳島県で開催されました。男子学校対抗で埼玉栄高校が3位入賞。男子ダブルスで馬屋原・宮下(埼玉栄)が準優勝。男子シングルスで井上・川邊(埼玉栄)、大垣・沖本(埼玉栄)が共に第5位。男子シングルスで藤原(埼玉栄)が第3位、沖本(埼玉栄)が第5位。女子の入賞は残念ながらありませんでした。

関東選抜大会が12月に山梨県で開催されました。男子

ダブルスで、沖本・角田(埼玉栄)、野口・三浦(埼玉栄)の埼玉栄ペアが1、2位独占。男子シングルスにおいても、沖本(埼玉栄)、中川(埼玉栄)が1、2位独占。女子ダブルスで小原・上野(埼玉栄)が3位、女子シングルスで小原(埼玉栄)が準優勝、高津(埼玉栄)が3位入賞するなど、圧倒的な強さを見せてくれました。

### 《県内大会》

県内の大会は、例年行われている大会をすべて実施することができました。その中で、インターハイ県予選・新人大会県大会においては、出場選手の保護者のみになりましたが、来場観戦を可能としたことは良かったことと思います。しかし、感染症対策を緩めることは、まだ時期尚早のようであります。

さて大会結果ですが、相変わらず埼玉栄高校の強さは変わりません。関東大会県予選・インハイ予選・新人大会県大会のすべてにおいて男女とも埼玉栄高校が優勝となっています。そのあとを追うのが叡明・川越東・大宮東・浦和北・星野など。ただ、ここ数年の傾向として県内勢力図に変化が表れているようです。強豪校の監督が定年を迎えて指導者が代わったり、学校の指導方針・経営方針が変わったりなどの影響があるようです。また、コロナ陽性や濃厚接触者となり、試合を棄権せざるを得ない状況になることも、団体戦や個人戦の大会結果に影響を及ぼしていると思われます。新型コロナウイルス感染症問題が一刻も早く収束することを祈ります。

# バドミントン

## ◎第50回全国高等学校選抜バドミントン大会

(3/25~28)  
栃木県宇都宮市

### (女子学校対抗)

#### ◇2回戦

埼玉栄 3-1 園田学園(兵庫)

#### ◇3回戦

埼玉栄 1-3 倉敷中央(岡山)

中根・葦澤 0(17-21,14-21) 2 志知・吉川

石井・小原(1-3,打切) 尾崎・長谷川

松岡 0(8-21,11-21) 2 江見

小原 1(21-19,19-21,19-21) 2 吉川

### (女子ダブルス)

#### ◇1回戦

中根・葦澤 2-0 石川・小笠原  
(埼玉栄) (青森山田・青森)

石井・小原 1-2 志知・吉川  
(埼玉栄)(18-21,21-23,19-21)(倉敷中央・岡山)

#### ◇2回戦

中根・葦澤 0-2 室屋・今村  
(埼玉栄)(19-21,10-21)(九州国大付・福岡)

中根・葦澤(埼玉栄) 2回戦敗退

石井・小原(埼玉栄) 1回戦敗退

### (女子シングルス)

#### ◇1回戦

小原 2-1 辻井  
(埼玉栄) (開志国際・新潟)

#### ◇2回戦

小原 0-2 吉川  
(埼玉栄) (倉敷中央・岡山)

小原(埼玉栄) 2回戦敗退 第3位

### (男子学校対抗)

埼玉栄

新型コロナウイルス感染症により棄権

### (男子ダブルス)

大垣・沖本(埼玉栄)

井上・川邊(埼玉栄)

新型コロナウイルス感染症により棄権

### (男子シングルス)

藤原 陸月(埼玉栄)

沖本 優大(埼玉栄)

新型コロナウイルス感染症により棄権

## ◎令和4年度関東大会埼玉県予選会

4/25~27  
彩の国くまがやドーム

### (男子学校対抗)

#### ◇準々決勝

埼玉栄 2-0 叡明

武蔵越生 2-0 浦和北

川越東 2-1 星野

大宮東 2-1 越谷南

#### ◇準決勝

埼玉栄 2-0 武蔵越生

大宮東 2-0 川越東

#### ◇三決

武蔵越生 2-1 川越東

#### ◇決勝

埼玉栄 2-0 大宮東

埼玉栄 優勝 3年連続19回目

#### ◇代表決定リーグ

5位 叡明 5勝0敗

6位 浦和北 4勝1敗

7位 越谷南 3勝2敗

8位 星野 2勝3敗

9位 不動岡 1勝4敗

10位 鴻巣 0勝5敗

埼玉県開催のため上位7校(埼玉栄、大宮東、武蔵越生、川越東、叡明、浦和北、越谷南)が埼玉県熊谷市で開催された関東大会に出場した。

### (女子学校対抗)

#### ◇準々決勝

埼玉栄 2-0 不動岡

鴻巣 2-1 星野

大宮東 2-0 浦和北

叡明 2-0 越谷南

#### ◇準決勝

埼玉栄 2-0 鴻巣

大宮東 2-1 叡明

#### ◇三決

叡明 2-0 鴻巣

#### ◇決勝

埼玉栄 2-0 大宮東

埼玉栄 優勝 6年連続26回目

#### ◇代表決定リーグ

5位 浦和北 5勝0敗

6位 星野 4勝1敗

## バドミントン

|     |      |      |
|-----|------|------|
| 7位  | 越谷南  | 3勝2敗 |
| 8位  | 浦和麗明 | 2勝3敗 |
| 9位  | 不動岡  | 1勝4敗 |
| 10位 | 越谷東  | 0勝5敗 |

埼玉県開催のため上位7校（埼玉栄、大宮東、叡明、鴻巣、浦和北、星野、越谷南）が埼玉県熊谷市で開催された関東大会に出場した。

### ◎第68回関東高等学校バドミントン選手権大会

(6/3～6)

埼玉県：彩の国くまがやドーム

#### (男子学校対抗)

##### ◇1回戦

|     |     |           |
|-----|-----|-----------|
| 浦和北 | 0-2 | 立花学園(神奈川) |
| 越谷南 | 2-1 | 宇都宮白楊(栃木) |

##### ◇2回戦

|      |     |           |
|------|-----|-----------|
| 埼玉栄  | 2-0 | 敬愛学園(千葉)  |
| 川越東  | 1-2 | 桐生商業(群馬)  |
| 越谷南  | 0-2 | 淑徳巣鴨(東京)  |
| 叡明   | 2-1 | 藤沢翔陵(神奈川) |
| 武蔵越生 | 棄   | 山梨学院(山梨)  |
| 大宮東  | 2-1 | 伊勢崎清明(群馬) |

##### ◇3回戦

|      |     |             |
|------|-----|-------------|
| 埼玉栄  | 2-0 | 川崎総合科学(神奈川) |
| 叡明   | 2-1 | 中央学院(千葉)    |
| 武蔵越生 | 1-2 | 実践学園(東京)    |
| 大宮東  | 1-2 | 法政第二(神奈川)   |

##### ◇準々決勝

|     |     |          |
|-----|-----|----------|
| 埼玉栄 | 2-0 | 関東第一(東京) |
| 叡明  | 0-2 | 実践学園(東京) |

##### ◇準決勝

|     |     |          |
|-----|-----|----------|
| 埼玉栄 | 2-0 | 淑徳巣鴨(東京) |
|-----|-----|----------|

##### ◇決勝

|     |     |             |
|-----|-----|-------------|
| 埼玉栄 | 2-0 | 実践学園(東京)    |
| 埼玉栄 | 優勝  | 4年連続18回目の優勝 |

#### (女子学校対抗)

##### ◇1回戦

|     |     |           |
|-----|-----|-----------|
| 越谷南 | 2-0 | 宇都宮北(栃木)  |
| 浦和北 | 2-0 | 立花学園(神奈川) |
| 星野  | 2-0 | 甲府東(山梨)   |

##### ◇2回戦

|     |     |          |
|-----|-----|----------|
| 越谷南 | 0-2 | 常総学院(茨城) |
| 叡明  | 2-0 | 鶴沼(神奈川)  |
| 浦和北 | 1-2 | 関東第一(東京) |

|     |     |           |
|-----|-----|-----------|
| 埼玉栄 | 2-0 | 水戸第二(茨城)  |
| 星野  | 2-0 | 西武台千葉(千葉) |
| 鴻巣  | 0-2 | 共愛学園(群馬)  |
| 大宮東 | 棄権  | 山梨学院(山梨)  |

##### ◇3回戦

|     |     |          |
|-----|-----|----------|
| 叡明  | 1-2 | 甲斐清和(山梨) |
| 埼玉栄 | 2-0 | 千葉敬愛(千葉) |
| 大宮東 | 0-2 | 作新学院(栃木) |

##### ◇準々決勝

|     |     |          |
|-----|-----|----------|
| 埼玉栄 | 2-0 | 甲斐清和(山梨) |
|-----|-----|----------|

##### ◇準決勝

|     |     |           |
|-----|-----|-----------|
| 埼玉栄 | 2-0 | 西武台千葉(千葉) |
| 埼玉栄 | 優勝  |           |

### ◎学校総体兼全国高校総体バドミントン県予選

(6/13～15、17)

上尾運動公園体育館

#### (男子学校対抗)

##### ◇準々決勝

|      |     |     |
|------|-----|-----|
| 埼玉栄  | 3-0 | 星野  |
| 叡明   | 3-0 | 川越東 |
| 武蔵越生 | 3-1 | 浦和北 |
| 大宮東  | 3-1 | 越谷南 |

##### ◇準決勝

|     |     |      |
|-----|-----|------|
| 埼玉栄 | 3-0 | 叡明   |
| 大宮東 | 3-1 | 武蔵越生 |

##### ◇決勝

|     |     |           |
|-----|-----|-----------|
| 埼玉栄 | 3-0 | 大宮東       |
| 埼玉栄 | 優勝  | 23年連続23回目 |

埼玉栄は徳島県徳島市吉野川市鳴門市で開催された全国高校総体に出場した。

#### (女子学校対抗)

##### ◇準々決勝

|     |     |      |
|-----|-----|------|
| 埼玉栄 | 3-0 | 浦和麗明 |
| 浦和北 | 3-1 | 鴻巣   |
| 叡明  | 3-2 | 星野   |
| 大宮東 | 3-0 | 越谷南  |

##### ◇準決勝

|     |     |     |
|-----|-----|-----|
| 埼玉栄 | 3-0 | 浦和北 |
| 大宮東 | 3-0 | 叡明  |

##### ◇決勝

|     |     |          |
|-----|-----|----------|
| 埼玉栄 | 3-0 | 大宮東      |
| 埼玉栄 | 優勝  | 8年連続29回目 |

埼玉栄は徳島県徳島市吉野川市鳴門市で開催された

# バドミントン

全国高校総体に出場した。

## (男子ダブルス)

### ◇準々決勝

|                |     |                |
|----------------|-----|----------------|
| 井上・川邊<br>(埼玉栄) | 2-0 | 野呂・棚木<br>(埼玉栄) |
| 呉・角田<br>(埼玉栄)  | 2-0 | 熊木・川崎<br>(埼玉栄) |
| 鴛海・河村<br>(埼玉栄) | 2-0 | 猪坂・横沢<br>(叡明)  |
| 大垣・沖本<br>(埼玉栄) | 2-1 | 稲川・有江<br>(埼玉栄) |

### ◇決勝リーグ

|       |     |       |
|-------|-----|-------|
| 井上・川邊 | 2-1 | 大垣・沖本 |
| 井上・川邊 | 2-0 | 呉・角田  |
| 井上・川邊 | 2-0 | 鴛海・河村 |
| 大垣・沖本 | 2-0 | 呉・角田  |
| 大垣・沖本 | 2-0 | 鴛海・河村 |
| 呉・角田  | 2-0 | 鴛海・河村 |

1位 井上・川邊(埼玉栄) 3勝0敗

2位 大垣・沖本(埼玉栄) 2勝1敗

3位 呉・角田(埼玉栄) 1勝2敗

4位 鴛海・河村(埼玉栄) 0勝3敗

上位2組が鳥県徳島市吉野川市鳴門市で開催された全国高校総体に出場した。

## (男子シングルス)

### ◇準々決勝

|             |     |             |
|-------------|-----|-------------|
| 沖本<br>(埼玉栄) | 2-0 | 三浦<br>(埼玉栄) |
| 野口<br>(埼玉栄) | 2-1 | 井上<br>(埼玉栄) |
| 藤原<br>(埼玉栄) | 2-0 | 中川<br>(埼玉栄) |
| 大垣<br>(埼玉栄) | 2-0 | 殷<br>(埼玉栄)  |

### ◇決勝リーグ

|    |     |    |
|----|-----|----|
| 沖本 | 2-0 | 藤原 |
| 沖本 | 2-0 | 大垣 |
| 沖本 | 2-0 | 野口 |
| 藤原 | 2-0 | 大垣 |
| 藤原 | 2-0 | 野口 |
| 大垣 | 2-0 | 野口 |

1位 沖本(埼玉栄) 3勝0敗

2位 藤原(埼玉栄) 2勝1敗

3位 大垣(埼玉栄) 1勝2敗

4位 野口(埼玉栄) 0勝3敗

上位2組が鳥県徳島市吉野川市鳴門市で開催された全国高校総体に出場した。

## (女子ダブルス)

### ◇準々決勝

|                |     |                |
|----------------|-----|----------------|
| 中根・葦澤<br>(埼玉栄) | 2-0 | 高津・水本<br>(埼玉栄) |
| 上野・垣内<br>(埼玉栄) | 2-0 | 野村・松岡<br>(埼玉栄) |
| 橋村・櫻井<br>(埼玉栄) | 2-0 | 岸田・大澤<br>(埼玉栄) |
| 石井・小原<br>(埼玉栄) | 2-0 | 高田・岡田<br>(叡明)  |

### ◇決勝リーグ

|       |     |       |
|-------|-----|-------|
| 石井・小原 | 2-1 | 橋村・櫻井 |
| 石井・小原 | 2-0 | 中根・葦澤 |
| 石井・小原 | 2-0 | 上野・垣内 |
| 橋村・櫻井 | 2-1 | 中根・葦澤 |
| 橋村・櫻井 | 2-1 | 上野・垣内 |
| 中根・葦澤 | 2-0 | 上野・垣内 |

1位 石井・小原(埼玉栄) 3勝0敗

2位 橋村・櫻井(埼玉栄) 2勝1敗

3位 中根・葦澤(埼玉栄) 1勝2敗

4位 上野・垣内(埼玉栄) 0勝3敗

上位2組が鳥県徳島市吉野川市鳴門市で開催された全国高校総体に出場した。

## (女子シングルス)

### ◇準々決勝

|             |     |             |
|-------------|-----|-------------|
| 小原<br>(埼玉栄) | 2-0 | 松岡<br>(埼玉栄) |
| 櫻井<br>(埼玉栄) | 2-1 | 石井<br>(埼玉栄) |
| 橋村<br>(埼玉栄) | 2-0 | 野村<br>(埼玉栄) |
| 中根<br>(埼玉栄) | 2-0 | 高津<br>(埼玉栄) |

### ◇決勝リーグ

|    |     |    |
|----|-----|----|
| 小原 | 2-0 | 高津 |
| 小原 | 2-0 | 櫻井 |
| 小原 | 2-0 | 橋村 |
| 高津 | 2-0 | 櫻井 |
| 高津 | 2-0 | 橋村 |



- 櫻井 2-1 橋村  
 1位 小原(埼玉栄) 3勝0敗  
 2位 高津(埼玉栄) 2勝1敗  
 3位 櫻井(埼玉栄) 1勝2敗  
 4位 橋村(埼玉栄) 0勝3敗

上位2組が鳥県徳島市吉野川市鳴門市で開催された  
 全国高校総体に出場した。

## ◎全国高等学校総合体育大会バドミントン競技

(7/23~7/28)

徳島県徳島市吉野川市鳴門市

### (男子学校対抗)

- ◇2回戦  
 埼玉栄 3-0 米子北(鳥取)
- ◇3回戦  
 埼玉栄 3-0 金沢市立工業(石川)
- ◇準々決勝  
 埼玉栄 3-1 ふたば未来(福島)
- ◇準決勝  
 埼玉栄 1-3 瓊浦(長崎)  
 井上・川邊 0(14-21,14-21) 櫻井・南本  
 大垣・沖本 1(20-22,21-18,16-21) 2 奥野・縣  
 藤原 2(17-21,21-18,21-15) 1 栗山  
 大垣 0(18-21,15-21) 2 櫻井  
 沖本 1(21-13,2-4打切) 0 奥野  
 埼玉栄 第3位

### (男子個人対抗ダブルス)

- ◇大垣空也・沖本優大(埼玉栄)  
 2回戦 2-0 今越・亀田(金沢市工・石川)  
 3回戦 2-0 水村・森川(新田・愛媛)  
 4回戦 2-1 野村・松久(高岡一・富山)  
 準々決勝 1-2 岩野・齋藤(ふらば未来・福島)  
 大垣・沖本 1(21-17,19-21,20-22) 2 岩野・齋藤  
 大垣空也・沖本優大 第5位

### ◇井上誠也・川邊悠陽(埼玉栄)

- 2回戦 2-0 谷口・濱武(乙訓・京都)  
 3回戦 2-0 畠山・河北(札幌龍谷・南北海道)  
 4回戦 2-0 鴻江・山岸(北越・新潟)  
 準々決勝 1-2 崎野・谷岡(ふたば未来・福島)  
 井上・川邊 1(9-21,21-13,23-25) 2 崎野・谷岡  
 井上誠也・川邊悠陽 第5位

### (男子個人対抗シングルス)

- ◇藤原陸月(埼玉栄)  
 2回戦 2-0 鎌田(武岡台・鹿児島)  
 3回戦 2-0 高橋(鳥取敬愛・鳥取)  
 4回戦 2-0 衣川(比叡山・滋賀)  
 準々決勝 2-0 奥野(瓊浦・長崎)  
 準決勝 1-2 齋藤(ふたば未来学園・福島)  
 藤原 1(17-21,21-13,11-21) 2 齋藤  
 藤原陸月 第3位

### ◇沖本優大(埼玉栄)

- 2回戦 2-0 佐野(奈良大附・奈良)  
 3回戦 2-0 永森(名経大市邨・愛知)  
 4回戦 2-1 菅原(浪岡・青森)  
 準々決勝 1-2 今越(金沢市工・石川)  
 沖本 1(22-20,19-21,5-21) 2 今越  
 沖本優大 第5位

### (女子学校対抗)

- ◇2回戦  
 埼玉栄 3-0 土佐女子(高知)
- ◇3回戦  
 埼玉栄 3-0 開志国際(新潟)
- ◇4回戦  
 埼玉栄 0-3 柳井商工(山口)  
 石井・小原 0(15-21,12-21) 2 明地・田口  
 橋村・櫻井 0(15-21,17-21) 2 新見・日野石  
 高津 0(13-21,15-21) 2 金廣  
 埼玉栄 3回戦敗退

### (女子個人対抗ダブルス)

- ◇石井夢楓・小原未空(埼玉栄)  
 2回戦 2-0 宮崎・西村(高松西・香川)  
 3回戦 0-2 木山・古根川(四天王寺・大阪)  
 石井・小原 0(7-21,14-21) 2 木山・古根川  
 石井夢楓・小原未空 3回戦敗退

### ◇橋村羽奏・櫻井優香(埼玉栄)

- 1回戦 2-0 鈴木・高橋(秋田北・秋田)  
 2回戦 0-2 宮平・工藤(諫早商業・長崎)  
 橋村・櫻井 0(19-21,11-21) 2 宮平・工藤  
 橋村羽奏・櫻井優香 2回戦敗退

### (女子個人対抗シングルス)

- ◇小原美空(埼玉栄)

# バドミントン

2回戦 2-0 桐原 (昭和学園・大分)  
 3回戦 2-0 吉居 (皇學館・三重)  
 4回戦 0-2 明地 (柳井商工・山口)  
 小原 0 (18-21,19-21) 2 明地  
 小原美空 4回戦敗退

## ◇高津愛花 (埼玉栄)

1回戦 2-0 塚本 (米子北・鳥取)  
 2回戦 1-2 黒石 (土佐女子・高知)  
 高津 1 (21-12,20-22,15-21) 2 黒石  
 高津愛花 2回戦敗退

## ◎県民総合体育大会兼高等学校新人大会

(11/14~17)  
 彩の国くまがやドーム

### (男子学校対抗)

#### ◇準々決勝

川越東 3-1 大宮東  
 浦和北 3-2 叡明  
 埼玉栄 3-0 星野  
 草加東 3-2 鴻巣

#### ◇準決勝

浦和北 3-2 川越東  
 埼玉栄 3-0 草加東

#### ◇3位決定戦

川越東 3-0 草加東

#### ◇決勝

埼玉栄 3-0 浦和北

埼玉栄 優勝 23年連続23回目

埼玉栄は岩手県花巻市で開催される全国選抜大会に出場する。

### (個人対抗男子ダブルス)

#### ◇準々決勝

沖本・角田 2-0 村上・森田  
 (埼玉栄) (川越東)  
 三浦・野口 2-1 野呂・棚木  
 (埼玉栄) (埼玉栄)  
 稲川・有江 2-0 山縣・片桐  
 (埼玉栄) (埼玉栄)  
 熊木・川崎 2-0 中田・蓮岡  
 (埼玉栄) (叡明)

#### ◇決勝リーグ

沖本・角田 2-0 三浦・野口  
 沖本・角田 2-0 稲川・有江

沖本・角田 2-0 熊木・川崎  
 三浦・野口 2-1 稲川・有江  
 三浦・野口 2-0 熊木・川崎  
 稲川・有江 2-1 熊木・川崎

優勝 沖本・角田 (埼玉栄) 3勝0敗

準優勝 三浦・野口 (埼玉栄) 2勝1敗

3位 稲川・有江 (埼玉栄) 1勝2敗

4位 熊木・川崎 (埼玉栄) 0勝3敗

上位2組が、山梨県甲府市で行われた関東選抜大会に出場した。

### (個人対抗男子シングルス)

#### ◇準々決勝

沖本 2-0 五島  
 (埼玉栄) (埼玉栄)

三浦 2-1 殷  
 (埼玉栄) (埼玉栄)

中川 2-0 高橋  
 (埼玉栄) (埼玉栄)

野口 2-1 有江  
 (埼玉栄) (埼玉栄)

#### ◇決勝リーグ

沖本 2-0 中川

沖本 2-0 三浦

沖本 2-0 野口

中川 2-1 三浦

中川 2-1 野口

三浦 2-0 野口

優勝 沖本 (埼玉栄) 3勝0敗

準優勝 中川 (埼玉栄) 2勝1敗

3位 三浦 (埼玉栄) 1勝2敗

4位 野口 (埼玉栄) 0勝3敗

上位2名が、山梨県甲府市で行われた関東選抜大会に出場した。

### (女子学校対抗)

#### ◇準々決勝

埼玉栄 3-0 川越女

浦和北 3-1 叡明

大宮東 3-0 鴻巣

星野 3-0 越谷東

#### ◇準決勝

埼玉栄 3-0 浦和北

大宮東 3-0 星野

#### ◇3位決定戦

## バドミントン

浦和北 3-2 星野

### ◇決勝

埼玉栄 3-0 大宮東

埼玉栄 優勝 15年連続32回目

埼玉栄は栃木県宇都宮市で開催される全国選抜大会に出場する。

### (個人対抗女子ダブルス)

#### ◇準々決勝

小原・上野 2-0 湯本・小川  
(埼玉栄) (大宮東)

高津・水本 2-キ 高田・岡田  
(埼玉栄) (叡明)

岸田・垣内 2-0 上中・景方  
(埼玉栄) (浦和北)

橋村・櫻井 2-0 柴田・久保田  
(埼玉栄) (叡明)

#### ◇決勝リーグ

小原・上野 2-1 橋村・櫻井

小原・上野 2-1 高津・水本

小原・上野 2-0 岸田・垣内

橋村・櫻井 2-0 高津・水本

橋村・櫻井 2-1 岸田・垣内

高津・水本 2-0 岸田・垣内

優勝 小原・上野 (埼玉栄) 3勝0敗

準優勝 橋村・櫻井 (埼玉栄) 2勝1敗

3位 高津・水本 (埼玉栄) 1勝2敗

4位 岸田・垣内 (埼玉栄) 0勝3敗

上位2組が山梨県甲府市で行われた関東選抜大会に出場した。

### (個人対抗女子シングルス)

#### ◇準々決勝

小原 2-0 岸田  
(埼玉栄) (埼玉栄)

橋村 2-0 水本  
(埼玉栄) (埼玉栄)

上野 2-0 櫻井  
(埼玉栄) (埼玉栄)

高津 2-1 小川  
(埼玉栄) (埼玉栄)

#### ◇決勝リーグ

小原 2-0 高津

小原 2-0 橋村

小原 2-0 上野

高津 2-0 橋村

高津 2-0 上野

橋村 2-0 上野

優勝 小原 (埼玉栄) 3勝0敗

準優勝 高津 (埼玉栄) 2勝1敗

3位 橋村 (埼玉栄) 1勝2敗

4位 上野 (埼玉栄) 0勝3敗

上位2名が山梨県甲府市で行われた関東選抜大会に出場した。

### ◎関東高等学校選抜バドミントン大会

(12/17~18)

山梨県甲府市：小瀬スポーツ公園体育館

### (男子ダブルス)

#### ◇1回戦

沖本・角田 2-0 坂本・柳  
(埼玉栄) (山梨学院・山梨)

野口・三浦 2-0 清水・馬場  
(埼玉栄) (淑徳巣鴨・東京)

#### ◇2回戦

沖本・角田 2-0 田中・百瀬  
(埼玉栄) (淑徳巣鴨・東京)

野口・三浦 2-0 平田・小林  
(埼玉栄) (つくば国際・茨城)

#### ◇準決勝

沖本・角田 2-0 上曾・石井  
(埼玉栄) (茗溪学園・茨城)

野口・三浦 2-0 小宮・矢部  
(埼玉栄) (山梨学院・山梨)

#### ◇決勝

沖本・角田 2-0 野口・三浦  
(埼玉栄) (埼玉栄)

(21-15,21-19)

優勝 沖本・角田 (埼玉栄)

準優勝 野口・三浦 (埼玉栄)

3位 小宮・矢部 (山梨学院・山梨)

4位 上曾・石井 (茗溪学園・茨城)

沖本・角田 (埼玉栄) と野口・三浦 (埼玉栄) は岩手県花巻市で開催される全国高校選抜大会に出場する。平成29年度より関東選抜大会上位4組が全国高等学校選抜大会へ出場することになった(同県からの出場可)。

# バドミントン

## (男子シングルス)

### ◇1回戦

沖 本 2-0 矢 部  
(埼玉栄) (山梨学院・山梨)

中 川 2-0 奥 村  
(埼玉栄) (川崎総合科学・神奈川)

### ◇2回戦

沖 本 2-0 井 上  
(埼玉栄) (千葉敬愛・千葉)

中 川 2-0 三 田  
(埼玉栄) (高崎商大付属・群馬)

### ◇準決勝

沖 本 2-0 渡 邊  
(埼玉栄) (淑徳巣鴨・東京)

中 川 2-0 小 宮  
(埼玉栄) (山梨学院・山梨)

### ◇決勝

沖 本 2-0 中 川  
(埼玉栄) (埼玉栄)

(23-21,21-7)

優勝 沖本(埼玉栄)

準優勝 中川(埼玉栄)

3位 渡邊(淑徳巣鴨・東京)

4位 小宮(山梨学院・山梨)

沖本(埼玉栄)と中川(埼玉栄)は岩手県花巻市で開催される全国高校選抜大会に出場する。平成29年度より関東選抜大会上位4名が全国高等学校選抜大会へ出場することになった(同県からの出場可)。

## (女子ダブルス)

### ◇1回戦

橋村・櫻井 1-2 遠藤・鈴木  
(埼玉栄) (作新学院・栃木)

(21-15,15-21,19-21)

小原・上野 2-0 萩原・鈴木  
(埼玉栄) (淑徳巣鴨・東京)

### ◇2回戦

小原・上野 2-0 永松・富士木  
(埼玉栄) (常総学院・茨城)

### ◇準決勝

小原・上野 1-2 竹澤・黒川  
(埼玉栄) (西武台千葉・千葉)

(11-21,21-8,17-21)

## (女子シングルス)

### ◇1回戦

小 原 2-0 鈴 木  
(埼玉栄) (作新学院・栃木)

高 津 2-0 齊 藤  
(埼玉栄) (淑徳巣鴨・東京)

### ◇2回戦

小 原 2-0 齋 藤  
(埼玉栄) (共愛学園・群馬)

高 津 2-1 竹 澤  
(埼玉栄) (西武台千葉・千葉)

### ◇準決勝

小 原 2-0 小 松  
(埼玉栄) (常総学院・茨城)

高 津 0-2 遠 藤  
(埼玉栄) (作新学院・栃木)

(17-21,15-21)

### ◇3位決定戦

高 津 2-0 小 松  
(埼玉栄) (常総学院・茨城)

(21-18,23-21)

### ◇決勝

小 原 0-2 遠 藤  
(埼玉栄) (作新学院・栃木)

(18-21,6-21)

準優勝 小原(埼玉栄)

3位 高津(埼玉栄)

小原(埼玉栄)と高津(埼玉栄)は岩手県花巻市で開催される全国高校選抜大会に出場する。平成29年度より関東選抜大会上位4名が全国高等学校選抜大会へ出場することになった(同県からの出場可)。

自転車競技  
専門部

令和4年度を振り返って

委員長 関根 真

今年度は、有観客での大会実施など日常を徐々に取り戻すなか、新型コロナウイルス感染防止対策を行い予定通りの行事を実施することが出来ました。選手は観客の前でベストを尽くしていました。また、昨年は中止された関東新人大会も実施され出場選手には良い経験になりました。

今年度の行事が無事終了できたのも関係各位の御協力並びに御支援の賜物です。この場をお借りして、厚く御礼申し上げます。

県外大会

〈全国高等学校選抜自転車競技大会〉

3月22日～24日に別府競輪場とオートポリスで開催されました。男子は浦和北の海老島卓弥が3kmIPで3位、川越工業の小川純平がスプリントで7位。女子は川越工業の中島瞳が500mTTで3位、ケイリンで4位、学校対抗で川越工業が8位に輝きました。

〈全国高等学校総合体育大会自転車競技大会〉

8月4日～7日に高松競輪場と綾川町特設ロードレース・コースで開催されました。男子は大宮工業の木村優駿がケイリンで4位。川越工業の阿部風汰がケイリンで5位。浦和北の田中海斗がスクラッチで5位。杉戸農業のアルーナサリス良利がロードレースで5位。女子は川越工業の中島瞳がケイリンで優勝、500mTTで5位に輝きました。

〈関東高等学校自転車競技大会〉

6月3日～6日に大宮双輪場・群馬サイクルスポーツセンターで開催されました。男子は1kmTTで浦和北の海老島卓弥が3位、浦和北の太田圭が4位。スプリントで川越工業の小川純平が優勝、鳩山の森永琢磨が2位、栄北の佐瀬敢太が7位。3kmIPで浦和北の千葉俊輔が

専門部長



飯田 賢  
(杉戸農業高等学校長)

専門委員長



関根 真  
(杉戸農業高等学校)

2位。ポイントレースで栄北の小林海斗が3位、立教新座の大澤悠介が5位。スクラッチで大宮工業の藤波弘都が2位、大宮工業の池田翔元、鳩山の及川弘恭が5位、立教新座の大久保稜が6位、浦和北の田中海斗が7位。4km速度競走で大宮工業の廣島蓮が3位、浦和北の新井田黎が4位、立教新座の笠原昇太郎が5位。ケイリンで川越工業の阿部風汰が優勝、大宮工業の木村優駿が4位、大宮工業の今野壱晟が6位。チームパーシュートで浦和北が優勝、立教新座が5位。チームスプリントで大宮工業が4位、川越工業が5位。ロードレースで大宮工業の山下季奏が2位。女子は川越工業の中島瞳が500mTTで優勝、ロードレースで優勝、2kmIPで2位。学校対抗で大宮工業が優勝、浦和北が2位、川越工業が5位に輝きました。

〈関東高等学校新人自転車競技大会〉

10月28日～30日にグリーンドーム前橋で開催されました。男子は1kmTTで大宮工業の山下季奏が2位、大宮工業の木村優駿が3位、浦和北の吉田夢希斗が6位、浦和北の鈴木竜悟が7位。スプリントで大宮工業の山下季奏が2位。ポイントレースで栄北の近藤爽太郎が2位、立教新座の大澤悠介が5位、大宮工業の逢見樹輝が6位。3kmIPで浦和北の鈴木龍悟が2位、浦和北の太田圭が3位。4km速度競走で大宮工業の池田翔元が優勝、立教新座の笠原昇太郎が3位、立教新座の伊藤優太が7位。ケイリンで浦和北の吉田夢希斗が3位、栄北の佐瀬敢太が4位、大宮工業の木村優駿が6位。チームスプリントで大宮工業が優勝。チームパーシュートで浦和北が優勝、立教新座が4位。女子は500mTTで浦和北の赤津真由が3位、浦和北の斉藤優良が5位、星槎川口の前野東咲が6位、浦和北の佐藤美憂が8位。2kmIPで佐藤美憂が3位、浦和北の赤津真由が4位、浦和北の斉藤優良が6位、星槎川口の前野東咲が7位に輝きました。

※県内大会の結果は次項以降です。

# 自転車

## 令和4年度 関東高等学校自転車競技大会 県予選会

令和4年5月4日(水)～5月5日(木) (トラック)

令和4年5月9日(月) (ロード)

1kmTT

|                                             |                                            |                                             |                                                |                                            |                                              |                                              |                                              |                                               |                                             |                                              |                                             |
|---------------------------------------------|--------------------------------------------|---------------------------------------------|------------------------------------------------|--------------------------------------------|----------------------------------------------|----------------------------------------------|----------------------------------------------|-----------------------------------------------|---------------------------------------------|----------------------------------------------|---------------------------------------------|
| 1位<br>浦和北3<br>海老島 卓弥<br>1'07"98<br><b>9</b> | 2位<br>大宮工2<br>木村 優駿<br>1'08"21<br><b>7</b> | 3位<br>浦和北2<br>太田 圭<br>1'09"11<br><b>6</b>   | 4位<br>川越工3<br>阿部 風汰<br>1'09"24<br><b>5</b>     | 5位<br>大宮工2<br>山下 季秦<br>1'09"26<br><b>4</b> | 6位<br>浦和北3<br>田中 海斗<br>1'09"95<br><b>3</b>   | 7位<br>浦和北2<br>鈴木 龍悟<br>1'10"03<br><b>2</b>   | 8位<br>鳩山3<br>森永 琢磨<br>1'10"38<br><b>1</b>    | 9位<br>浦和北2<br>吉田 夢希斗<br>1'10"51<br><b>1</b>   | 10位<br>浦和北3<br>井上 開斗<br>1'10"56<br><b>1</b> | 11位<br>立教新座3<br>大久保 稜<br>1'10"63<br><b>1</b> | 12位<br>浦和北3<br>千葉 俊輔<br>1'10"64<br><b>1</b> |
| 13位<br>川越工3<br>小川 純平<br>1'11"07<br><b>1</b> | 14位<br>栄北3<br>小林 海斗<br>1'11"91<br><b>1</b> | 15位<br>大宮工3<br>今野 杏晟<br>1'12"61<br><b>1</b> | 16位<br>杉戸農3<br>アルナサリス良利<br>1'12"70<br><b>1</b> | 17位<br>栄北3<br>早川 功泰<br>1'13"29<br><b>1</b> | 18位<br>立教新座2<br>伊藤 優太<br>1'13"36<br><b>1</b> | 19位<br>立教新座3<br>田口 翔大<br>1'13"40<br><b>1</b> | 20位<br>立教新座2<br>大澤 悠介<br>1'13"42<br><b>1</b> | 21位<br>立教新座1<br>笠原 昇太郎<br>1'13"45<br><b>1</b> | 22位<br>大宮工2<br>池田 翔元<br>1'13"75<br><b>1</b> | 23位<br>大宮工3<br>藤波 弘都<br>1'13"85<br><b>1</b>  | 24位<br>大宮工2<br>逢見 樹輝<br>1'14"43<br><b>1</b> |
| 25位<br>浦和北2<br>上野 太聖<br>1'14"64<br><b>1</b> | 26位<br>栄北2<br>佐瀬 敢太<br>1'14"73<br><b>1</b> | 27位<br>栄北3<br>小島 崇誠<br>1'14"85<br><b>1</b>  | 28位<br>鳩山3<br>及川 弘恭<br>1'15"05<br><b>1</b>     | 29位<br>栄北3<br>中山 稜太<br>1'15"17<br><b>1</b> | 30位<br>浦和北3<br>柿沼 俊哉<br>1'15"38<br><b>1</b>  |                                              |                                              |                                               |                                             |                                              |                                             |

チームスプリント

|                                       |                                      |                                      |                                     |                                      |                                     |                                       |                                     |    |     |     |     |
|---------------------------------------|--------------------------------------|--------------------------------------|-------------------------------------|--------------------------------------|-------------------------------------|---------------------------------------|-------------------------------------|----|-----|-----|-----|
| 1位<br>大宮工<br>1'40"38<br><b>1位(10)</b> | 2位<br>浦和北<br>1'41"69<br><b>2位(8)</b> | 3位<br>川越工<br>1'42"23<br><b>3位(6)</b> | 4位<br>鳩山<br>1'45"51<br><b>4位(5)</b> | 5位<br>杉戸農<br>1'46"53<br><b>5位(4)</b> | 6位<br>栄北<br>1'46"54<br><b>6位(3)</b> | 7位<br>立教新座<br>1'50"18<br><b>7位(2)</b> | 8位<br>叡明<br>1'51"24<br><b>8位(1)</b> | 9位 | 10位 | 11位 | 12位 |
|---------------------------------------|--------------------------------------|--------------------------------------|-------------------------------------|--------------------------------------|-------------------------------------|---------------------------------------|-------------------------------------|----|-----|-----|-----|

4kmT.P

|                                       |                                       |                                      |                    |                    |                    |                    |  |  |  |  |  |
|---------------------------------------|---------------------------------------|--------------------------------------|--------------------|--------------------|--------------------|--------------------|--|--|--|--|--|
| 1位<br>浦和北<br>4'39"74<br><b>1位(10)</b> | 2位<br>立教新座<br>4'46"33<br><b>2位(8)</b> | 3位<br>大宮工<br>5'00"32<br><b>3位(6)</b> | 4位<br><b>4位(5)</b> | 5位<br><b>5位(4)</b> | 6位<br><b>6位(3)</b> | 7位<br><b>7位(2)</b> |  |  |  |  |  |
|---------------------------------------|---------------------------------------|--------------------------------------|--------------------|--------------------|--------------------|--------------------|--|--|--|--|--|

4km速度競走

|                                             |                                |                                  |                                  |                                 |                                 |                                 |                                |                     |                     |     |     |
|---------------------------------------------|--------------------------------|----------------------------------|----------------------------------|---------------------------------|---------------------------------|---------------------------------|--------------------------------|---------------------|---------------------|-----|-----|
| 1位<br>浦和北3<br>海老島 卓弥<br>4'56"12<br><b>9</b> | 2位<br>大宮工3<br>廣島 蓮<br><b>7</b> | 3位<br>立教新座3<br>大久保 稜<br><b>6</b> | 4位<br>立教新座2<br>大澤 悠介<br><b>5</b> | 5位<br>大宮工2<br>木村 優駿<br><b>4</b> | 6位<br>浦和北2<br>鈴木 龍悟<br><b>3</b> | 7位<br>浦和北3<br>田中 海斗<br><b>2</b> | 8位<br>栄北3<br>小林 海斗<br><b>1</b> | 9位<br>浦和北3<br>新井田 黎 | 10位<br>浦和北2<br>太田 圭 | 11位 | 12位 |
|---------------------------------------------|--------------------------------|----------------------------------|----------------------------------|---------------------------------|---------------------------------|---------------------------------|--------------------------------|---------------------|---------------------|-----|-----|

ケイリン

|                                          |                                 |                                |                                 |                                    |                                 |                                  |                                 |                      |                      |                     |                     |
|------------------------------------------|---------------------------------|--------------------------------|---------------------------------|------------------------------------|---------------------------------|----------------------------------|---------------------------------|----------------------|----------------------|---------------------|---------------------|
| 1位<br>浦和北3<br>井上 開斗<br>11"40<br><b>9</b> | 2位<br>川越工3<br>阿部 風汰<br><b>7</b> | 3位<br>鳩山3<br>森永 琢磨<br><b>6</b> | 4位<br>川越工3<br>小川 純平<br><b>5</b> | 5位<br>杉戸農3<br>アルナサリス良利<br><b>4</b> | 6位<br>大宮工2<br>木村 優駿<br><b>3</b> | 7位<br>浦和北2<br>吉田 夢希斗<br><b>2</b> | 8位<br>大宮工3<br>今野 杏晟<br><b>1</b> | 9位<br>立教新座2<br>伊藤 優太 | 10位<br>杉戸農3<br>坂巻 航人 | 11位<br>栄北2<br>佐瀬 敢太 | 12位<br>栄北3<br>早川 功泰 |
|------------------------------------------|---------------------------------|--------------------------------|---------------------------------|------------------------------------|---------------------------------|----------------------------------|---------------------------------|----------------------|----------------------|---------------------|---------------------|

スクラッチ

|                                              |                                 |                                 |                                 |                                |                                  |                                    |                                |                    |                       |                     |                     |
|----------------------------------------------|---------------------------------|---------------------------------|---------------------------------|--------------------------------|----------------------------------|------------------------------------|--------------------------------|--------------------|-----------------------|---------------------|---------------------|
| 1位<br>立教新座3<br>大久保 稜<br>11'41"46<br><b>9</b> | 2位<br>大宮工3<br>藤波 弘都<br><b>7</b> | 3位<br>大宮工2<br>池田 翔元<br><b>6</b> | 4位<br>浦和北3<br>田中 海斗<br><b>5</b> | 5位<br>鳩山3<br>及川 弘恭<br><b>4</b> | 6位<br>立教新座3<br>田口 翔大<br><b>3</b> | 7位<br>杉戸農3<br>アルナサリス良利<br><b>2</b> | 8位<br>栄北3<br>小島 崇誠<br><b>1</b> | 9位<br>栄北3<br>中山 稜太 | 10位<br>杉戸農2<br>志儀 虎白孔 | 11位<br>鳩山3<br>島田 純葵 | 12位<br>大宮工3<br>廣島 蓮 |
|----------------------------------------------|---------------------------------|---------------------------------|---------------------------------|--------------------------------|----------------------------------|------------------------------------|--------------------------------|--------------------|-----------------------|---------------------|---------------------|

スプリント

|                                          |                                |                                 |                                 |                                 |                                |                                  |                                |    |     |     |     |
|------------------------------------------|--------------------------------|---------------------------------|---------------------------------|---------------------------------|--------------------------------|----------------------------------|--------------------------------|----|-----|-----|-----|
| 1位<br>川越工3<br>阿部 風汰<br>11"88<br><b>9</b> | 2位<br>鳩山3<br>森永 琢磨<br><b>7</b> | 3位<br>浦和北3<br>井上 開斗<br><b>6</b> | 4位<br>大宮工2<br>山下 季秦<br><b>5</b> | 5位<br>川越工3<br>小川 純平<br><b>4</b> | 6位<br>栄北2<br>佐瀬 敢太<br><b>3</b> | 7位<br>浦和北2<br>吉田 夢希斗<br><b>2</b> | 8位<br>浦和北2<br>太田 圭<br><b>1</b> | 9位 | 10位 | 11位 | 12位 |
|------------------------------------------|--------------------------------|---------------------------------|---------------------------------|---------------------------------|--------------------------------|----------------------------------|--------------------------------|----|-----|-----|-----|

ポイントレース

|                                |                                  |                                   |                                 |                                 |                                |                                 |                                 |                    |                      |                      |                    |
|--------------------------------|----------------------------------|-----------------------------------|---------------------------------|---------------------------------|--------------------------------|---------------------------------|---------------------------------|--------------------|----------------------|----------------------|--------------------|
| 1位<br>栄北3<br>小林 海斗<br><b>9</b> | 2位<br>立教新座2<br>大澤 悠介<br><b>7</b> | 3位<br>立教新座1<br>笠原 昇太郎<br><b>6</b> | 4位<br>大宮工2<br>逢見 樹輝<br><b>5</b> | 5位<br>浦和北3<br>千葉 俊輔<br><b>4</b> | 6位<br>鳩山3<br>及川 弘恭<br><b>3</b> | 7位<br>大宮工2<br>山下 季秦<br><b>2</b> | 8位<br>大宮工2<br>池田 翔元<br><b>1</b> | 9位<br>鳩山3<br>島田 純葵 | 10位<br>浦和北2<br>鈴木 龍悟 | 11位<br>浦和北3<br>合田 権人 | 12位<br>叡明3<br>高橋 柇 |
|--------------------------------|----------------------------------|-----------------------------------|---------------------------------|---------------------------------|--------------------------------|---------------------------------|---------------------------------|--------------------|----------------------|----------------------|--------------------|

3kml.P

|                                             |                                            |                                            |                                            |                                          |                                           |                                            |                                           |                              |                                   |
|---------------------------------------------|--------------------------------------------|--------------------------------------------|--------------------------------------------|------------------------------------------|-------------------------------------------|--------------------------------------------|-------------------------------------------|------------------------------|-----------------------------------|
| 1位<br>浦和北3<br>海老島 卓弥<br>3'37"46<br><b>9</b> | 2位<br>浦和北3<br>千葉 俊輔<br>3'47"53<br><b>7</b> | 3位<br>浦和北2<br>上野 太聖<br>3'55"49<br><b>6</b> | 4位<br>栄北2<br>近藤 爽太郎<br>3'56"36<br><b>5</b> | 5位<br>叡明3<br>高橋 柇<br>3'58"48<br><b>4</b> | 6位<br>叡明3<br>鈴岡 史悠<br>4'00"23<br><b>3</b> | 7位<br>浦和北3<br>柿沼 俊哉<br>4'01"14<br><b>2</b> | 8位<br>大宮工2<br>田口 司<br>4'09"60<br><b>1</b> | 9位<br>鳩山2<br>旭 祐希<br>4'10"09 | 10位<br>浦和北2<br>黒滝 クジユナ<br>4'12"21 |
|---------------------------------------------|--------------------------------------------|--------------------------------------------|--------------------------------------------|------------------------------------------|-------------------------------------------|--------------------------------------------|-------------------------------------------|------------------------------|-----------------------------------|

ロードレース

|                                            |                                 |                                |                                 |                                  |                                 |                                |                                  |                      |                      |                        |                         |
|--------------------------------------------|---------------------------------|--------------------------------|---------------------------------|----------------------------------|---------------------------------|--------------------------------|----------------------------------|----------------------|----------------------|------------------------|-------------------------|
| 1位<br>浦和北3<br>千葉 俊輔<br>1:37:08<br><b>9</b> | 2位<br>大宮工2<br>木村 優駿<br><b>7</b> | 3位<br>栄北3<br>小林 海斗<br><b>6</b> | 4位<br>大宮工2<br>山下 季秦<br><b>5</b> | 5位<br>立教新座3<br>大久保 稜<br><b>4</b> | 6位<br>浦和北3<br>田中 海斗<br><b>3</b> | 7位<br>鳩山3<br>森永 琢磨<br><b>2</b> | 8位<br>浦和北3<br>海老島 卓弥<br><b>1</b> | 9位<br>川越工3<br>阿部 風汰  | 10位<br>大宮工3<br>廣島 蓮  | 11位<br>大宮工2<br>池田 翔元   | 12位<br>杉戸農3<br>アルナサリス良利 |
| 13位<br>鳩山3<br>及川 弘恭                        | 14位<br>立教新座2<br>大澤 悠介           | 15位<br>大宮工3<br>藤波 弘都           | 16位<br>早稲田本庄2<br>細谷 幹大          | 17位<br>鳩山3<br>島田 純葵              | 18位<br>栄北3<br>小島 崇誠             | 19位<br>浦和北3<br>新井田 黎           | 20位<br>立教新座3<br>田口 翔大            | 21位<br>大宮工2<br>逢見 樹輝 | 22位<br>浦和北2<br>鈴木 龍悟 | 23位<br>立教新座1<br>笠原 昇太郎 | 24位<br>城北埼玉3<br>平林 勇人   |

令和4年度 学校総合体育大会自転車競技県予選会

令和4年6月17日(金)(トラック)

1kmTT

|                                       |                                      |                                      |                                     |                                     |                                      |                                       |                                      |                                   |                                      |                                  |                                  |
|---------------------------------------|--------------------------------------|--------------------------------------|-------------------------------------|-------------------------------------|--------------------------------------|---------------------------------------|--------------------------------------|-----------------------------------|--------------------------------------|----------------------------------|----------------------------------|
| 1位<br>浦和北 3<br>海老島 卓弥<br>1'08"59<br>9 | 2位<br>大宮工 2<br>山下 季泰<br>1'09"47<br>7 | 3位<br>大宮工 2<br>木村 優駿<br>1'09"59<br>6 | 4位<br>浦和北 2<br>太田 圭<br>1'09"75<br>5 | 5位<br>鳩山 3<br>森永 琢磨<br>1'09"92<br>4 | 6位<br>川越工 3<br>小川 純平<br>1'09"96<br>3 | 7位<br>立教新座 3<br>大久保 稜<br>1'10"58<br>2 | 8位<br>浦和北 3<br>井上 開斗<br>1'10"66<br>1 | 9位<br>浦和北 3<br>千葉 俊輔<br>1'10"78   | 10位<br>浦和北 2<br>鈴木 龍悟<br>1'10"85     | 11位<br>浦和北 3<br>田中 海斗<br>1'11"19 | 12位<br>浦和北 2<br>上野 太聖<br>1'11"80 |
| 13位<br>立教新座 2<br>大澤 悠介<br>1'11"82     | 14位<br>川越工 3<br>阿部 凧汰<br>1'11"94     | 15位<br>浦和北 2<br>吉田 夢希斗<br>1'12"09    | 16位<br>大宮工 3<br>今野 杏晟<br>1'12"11    | 17位<br>栄北 3<br>小林 海斗<br>1'12"12     | 18位<br>栄北 3<br>小島 崇誠<br>1'12"86      | 19位<br>立教新座 1<br>笠原 昇太郎<br>1'12"98    | 20位<br>大宮工 2<br>池田 翔元<br>1'13"11     | 21位<br>杉戸農 2<br>志儀 虎白孔<br>1'13"12 | 22位<br>杉戸農 3<br>アルーナサリス良利<br>1'13"25 | 23位<br>鳩山 3<br>及川 弘恭<br>1'13"33  | 24位<br>栄北 2<br>近藤 爽太郎<br>1'13"61 |

チームスプリント

|                               |                              |                              |                             |                             |             |             |             |    |     |     |     |
|-------------------------------|------------------------------|------------------------------|-----------------------------|-----------------------------|-------------|-------------|-------------|----|-----|-----|-----|
| 1位<br>大宮工<br>'50"54<br>1位(10) | 2位<br>川越工<br>'51"38<br>2位(8) | 3位<br>杉戸農<br>'53"58<br>3位(6) | 4位<br>鳩山<br>'53"89<br>4位(5) | 5位<br>観明<br>'55"90<br>5位(4) | 6位<br>6位(3) | 7位<br>7位(2) | 8位<br>8位(1) | 9位 | 10位 | 11位 | 12位 |
|-------------------------------|------------------------------|------------------------------|-----------------------------|-----------------------------|-------------|-------------|-------------|----|-----|-----|-----|

4kmT.P

|                                |                                |             |             |             |             |             |             |    |     |     |     |
|--------------------------------|--------------------------------|-------------|-------------|-------------|-------------|-------------|-------------|----|-----|-----|-----|
| 1位<br>浦和北<br>4'41"76<br>1位(10) | 2位<br>立教新座<br>5'02"51<br>2位(8) | 3位<br>3位(6) | 4位<br>4位(5) | 5位<br>5位(4) | 6位<br>6位(3) | 7位<br>7位(2) | 8位<br>8位(1) | 9位 | 10位 | 11位 | 12位 |
|--------------------------------|--------------------------------|-------------|-------------|-------------|-------------|-------------|-------------|----|-----|-----|-----|

4km速度競走

|                          |                           |                           |                            |                             |                            |                            |    |    |     |     |     |
|--------------------------|---------------------------|---------------------------|----------------------------|-----------------------------|----------------------------|----------------------------|----|----|-----|-----|-----|
| 1位<br>大宮工 3<br>廣島 蓮<br>9 | 2位<br>浦和北 2<br>鈴木 龍悟<br>7 | 3位<br>浦和北 3<br>新井田 黎<br>6 | 4位<br>立教新座 2<br>伊藤 優太<br>5 | 5位<br>立教新座 1<br>笠原 昇太郎<br>4 | 6位<br>立教新座 3<br>田口 翔太<br>3 | 7位<br>浦和北 2<br>黒滝クジユナ<br>2 | 8位 | 9位 | 10位 | 11位 | 12位 |
|--------------------------|---------------------------|---------------------------|----------------------------|-----------------------------|----------------------------|----------------------------|----|----|-----|-----|-----|

ケイリン

|                                    |                           |                           |                           |                               |                           |                          |                          |    |     |     |     |
|------------------------------------|---------------------------|---------------------------|---------------------------|-------------------------------|---------------------------|--------------------------|--------------------------|----|-----|-----|-----|
| 1位<br>川越工 3<br>阿部 凧汰<br>11"28<br>9 | 2位<br>浦和北 3<br>井上 開斗<br>7 | 3位<br>大宮工 3<br>今野 杏晟<br>6 | 4位<br>大宮工 2<br>木村 優駿<br>5 | 5位<br>杉戸農 3<br>アルーナサリス良利<br>4 | 6位<br>杉戸農 3<br>坂巻 航人<br>3 | 7位<br>栄北 3<br>早川 功泰<br>2 | 8位<br>観明 3<br>山中 涼平<br>1 | 9位 | 10位 | 11位 | 12位 |
|------------------------------------|---------------------------|---------------------------|---------------------------|-------------------------------|---------------------------|--------------------------|--------------------------|----|-----|-----|-----|

スクラッチ

|                                        |                            |                           |                           |                           |                          |                          |                          |                     |                       |                      |                        |
|----------------------------------------|----------------------------|---------------------------|---------------------------|---------------------------|--------------------------|--------------------------|--------------------------|---------------------|-----------------------|----------------------|------------------------|
| 1位<br>立教新座 3<br>大久保 稜<br>10'50"26<br>9 | 2位<br>浦和北 3<br>海老島 卓弥<br>7 | 3位<br>大宮工 2<br>池田 翔元<br>6 | 4位<br>浦和北 3<br>田中 海斗<br>5 | 5位<br>大宮工 3<br>藤波 弘都<br>4 | 6位<br>鳩山 3<br>島田 純英<br>3 | 7位<br>観明 3<br>鈴岡 史悠<br>2 | 8位<br>鳩山 3<br>及川 弘恭<br>1 | 9位<br>栄北 3<br>小島 崇誠 | 10位<br>川越工 3<br>岩沢 竜河 | 11位<br>栄北 3<br>中山 稜太 | 12位<br>立教新座 2<br>菅野 佑介 |
|----------------------------------------|----------------------------|---------------------------|---------------------------|---------------------------|--------------------------|--------------------------|--------------------------|---------------------|-----------------------|----------------------|------------------------|

スプリント

|                                   |                           |                           |                            |                          |                           |                           |                           |    |     |     |     |
|-----------------------------------|---------------------------|---------------------------|----------------------------|--------------------------|---------------------------|---------------------------|---------------------------|----|-----|-----|-----|
| 1位<br>鳩山 3<br>森永 琢磨<br>11"53<br>9 | 2位<br>川越工 3<br>小川 純平<br>7 | 3位<br>大宮工 2<br>山下 季泰<br>6 | 4位<br>浦和北 2<br>吉田 夢希斗<br>5 | 5位<br>栄北 2<br>佐瀬 敢太<br>4 | 6位<br>浦和北 1<br>川津 玲翔<br>3 | 7位<br>川越工 1<br>野村 将虎<br>2 | 8位<br>浦和北 1<br>栗山 未来<br>1 | 9位 | 10位 | 11位 | 12位 |
|-----------------------------------|---------------------------|---------------------------|----------------------------|--------------------------|---------------------------|---------------------------|---------------------------|----|-----|-----|-----|

ポイントレース

|                          |                            |                           |                          |                           |                            |                           |    |    |     |     |     |
|--------------------------|----------------------------|---------------------------|--------------------------|---------------------------|----------------------------|---------------------------|----|----|-----|-----|-----|
| 1位<br>栄北 3<br>小林 海斗<br>9 | 2位<br>立教新座 2<br>大澤 悠介<br>7 | 3位<br>大宮工 2<br>逢見 樹輝<br>6 | 4位<br>浦和北 2<br>太田 圭<br>5 | 5位<br>栄北 2<br>近藤 爽太郎<br>4 | 6位<br>杉戸農 2<br>志儀 虎白孔<br>3 | 7位<br>浦和北 3<br>合田 権人<br>2 | 8位 | 9位 | 10位 | 11位 | 12位 |
|--------------------------|----------------------------|---------------------------|--------------------------|---------------------------|----------------------------|---------------------------|----|----|-----|-----|-----|

3kmI-P

|                                      |                                      |                                    |                                     |                                      |                                      |                                     |    |    |     |     |     |
|--------------------------------------|--------------------------------------|------------------------------------|-------------------------------------|--------------------------------------|--------------------------------------|-------------------------------------|----|----|-----|-----|-----|
| 1位<br>浦和北 3<br>千葉 俊輔<br>3'39"20<br>9 | 2位<br>浦和北 2<br>上野 太聖<br>3'54"85<br>7 | 3位<br>観明 3<br>高橋 柊<br>4'02"32<br>6 | 4位<br>大宮工 2<br>田口 司<br>4'06"20<br>5 | 5位<br>浦和北 1<br>阿部 真人<br>4'08"47<br>4 | 6位<br>浦和北 1<br>千葉 秋翔<br>4'17"46<br>3 | 7位<br>浦和北 1<br>南 汐穂<br>4'20"56<br>2 | 8位 | 9位 | 10位 | 11位 | 12位 |
|--------------------------------------|--------------------------------------|------------------------------------|-------------------------------------|--------------------------------------|--------------------------------------|-------------------------------------|----|----|-----|-----|-----|

学校総合対抗 (総合)

|                  |                 |                  |                 |                |                |                 |                |    |     |
|------------------|-----------------|------------------|-----------------|----------------|----------------|-----------------|----------------|----|-----|
| 1位<br>浦和北<br>100 | 2位<br>大宮工<br>70 | 3位<br>立教新座<br>38 | 4位<br>川越工<br>29 | 5位<br>鳩山<br>22 | 6位<br>栄北<br>19 | 7位<br>杉戸農<br>16 | 8位<br>観明<br>13 | 9位 | 10位 |
|------------------|-----------------|------------------|-----------------|----------------|----------------|-----------------|----------------|----|-----|

女子. 500mタイムトライアル

|                     |                      |                      |
|---------------------|----------------------|----------------------|
| 1位<br>中島 瞳<br>38"27 | 2位<br>佐藤 美優<br>44"26 | 3位<br>齊藤 優良<br>45"94 |
|---------------------|----------------------|----------------------|

女子. 2kmインディヴィデュアル・パーシュート

|                       |                        |                        |
|-----------------------|------------------------|------------------------|
| 1位<br>中島 瞳<br>2'46"40 | 2位<br>赤津 真由<br>3'02"99 | 3位<br>佐藤 美優<br>3'04"54 |
|-----------------------|------------------------|------------------------|

# 自転車

## 令和4年度 県民総合スポーツ大会兼高等学校自転車競技新人大会県大会

令和4年9月25日(日)

【ロード・レース】

|       |         |         |         |          |         |         |         |          |         |          |         |
|-------|---------|---------|---------|----------|---------|---------|---------|----------|---------|----------|---------|
| 1kmTT | 1位      | 2位      | 3位      | 4位       | 5位      | 6位      | 7位      | 8位       | 9位      | 10位      | 11位     |
|       | 大宮工     | 大宮工     | 浦和北     | 浦和北      | 浦和北     | 大宮工     | 浦和北     | 栄北       | 立教新座    | 立教新座     | 栄北      |
|       | 山下 季泰 2 | 木村 優駿 2 | 鈴木 龍悟 2 | 吉田 夢希斗 2 | 太田 圭 2  | 池田 翔元 2 | 上野 太聖 2 | 近藤 爽太郎 2 | 大澤 悠介 2 | 笠原 昇太郎 1 | 佐瀬 敢太 2 |
|       | 1'07"38 | 1'08"35 | 1'09"29 | 1'09"82  | 1'10"66 | 1'10"70 | 1'10"89 | 1'11"25  | 1'12"15 | 1'12"43  | 1'12"58 |
|       | 9       | 7       | 6       | 5        | 4       | 3       | 2       | 1        |         |          |         |

|          |        |        |        |        |        |    |    |    |  |  |  |
|----------|--------|--------|--------|--------|--------|----|----|----|--|--|--|
| チームスプリント | 1位     | 2位     | 3位     | 4位     | 5位     | 6位 | 7位 | 8位 |  |  |  |
|          | '50"93 | '52"58 | '55"08 | '57"20 | '57"37 |    |    |    |  |  |  |
|          | 大宮工    | 浦和北    | 杉戸農    | 川越工    | 城北埼玉   |    |    |    |  |  |  |
|          | 10     | 8      | 6      | 5      | 4      | 3  | 2  | 1  |  |  |  |

|           |         |         |         |    |    |    |    |    |    |     |     |
|-----------|---------|---------|---------|----|----|----|----|----|----|-----|-----|
| チームパーシユット | 1位      | 2位      | 3位      | 4位 | 5位 | 6位 | 7位 | 8位 | 9位 | 10位 | 11位 |
|           | 4'44"77 | 4'49"56 | 5'21"34 |    |    |    |    |    |    |     |     |
|           | 浦和北     | 立教新座    | 大宮工     |    |    |    |    |    |    |     |     |
|           | 10      | 8       | 6       | 5  | 4  | 3  | 2  | 1  |    |     |     |

|      |         |          |         |         |          |         |            |         |    |     |     |
|------|---------|----------|---------|---------|----------|---------|------------|---------|----|-----|-----|
| ケイリン | 1位      | 2位       | 3位      | 4位      | 5位       | 6位      | 7位         | 8位      | 9位 | 10位 | 11位 |
|      | 大宮工     | 浦和北      | 立教新座    | 栄北      | 大宮工      | 川越工     | 浦和北        | 栄北      |    |     |     |
|      | 木村 優駿 2 | 吉田 夢希斗 2 | 菅野 佑介 2 | 佐瀬 敢太 2 | 西村 林太郎 1 | 野村 将虎 1 | 黒滝 クリシュナ 2 | 田中 颯太 1 |    |     |     |
|      | 9       | 7        | 6       | 5       | 4        | 3       | 2          | 1       |    |     |     |

|         |         |          |         |          |         |         |        |         |    |     |     |
|---------|---------|----------|---------|----------|---------|---------|--------|---------|----|-----|-----|
| 4km速度競走 | 1位      | 2位       | 3位      | 4位       | 5位      | 6位      | 7位     | 8位      | 9位 | 10位 | 11位 |
|         | 大宮工     | 立教新座     | 立教新座    | 杉戸農      | 浦和北     | 栄北      | 大宮工    | 栄北      |    |     |     |
|         | 池田 翔元 2 | 笠原 昇太郎 1 | 伊藤 優太 2 | 志儀 虎白孔 2 | 上野 太聖 2 | 白鳥 勝己 1 | 田口 司 2 | 吉田 杜孝 1 |    |     |     |
|         | 9       | 7        | 6       | 5        | 4       | 3       | 2      | 1       |    |     |     |

|       |         |         |          |        |        |         |         |         |         |     |     |
|-------|---------|---------|----------|--------|--------|---------|---------|---------|---------|-----|-----|
| スプリント | 1位      | 2位      | 3位       | 4位     | 5位     | 6位      | 7位      | 8位      | 9位      | 10位 | 11位 |
|       | 大宮工     | 浦和北     | 大宮工      | 杉戸農    | 鳩山     | 浦和北     | 川越工     | 栄北      | 城北埼玉    |     |     |
|       | 山下 季泰 2 | 川津 玲翔 1 | 小田倉 龍伯 1 | 大澤 力 1 | 旭 祐希 2 | 工藤 成達 1 | 松村 優翔 1 | 田土 健人 1 | 関口 大友 1 |     |     |
|       | 9       | 7       | 6        | 5      | 4      | 3       | 2       | 1       |         |     |     |

|           |         |         |          |        |         |        |          |         |         |         |         |
|-----------|---------|---------|----------|--------|---------|--------|----------|---------|---------|---------|---------|
| ホームイントレース | 1位      | 2位      | 3位       | 4位     | 5位      | 6位     | 7位       | 8位      | 9位      | 10位     | 11位     |
|           | 立教新座    | 大宮工     | 栄北       | 杉戸農    | 観明      | 大宮工    | 栄北       | 城北埼玉    | 大宮工     | 浦和北     | 川越工     |
|           | 大澤 悠介 2 | 逢見 樹輝 2 | 近藤 爽太郎 2 | 松井 颯 1 | 天野 日路 1 | 吉井 魁 1 | 大久保 祐汰 1 | 大園 一矢 2 | 坂入 友希 1 | 千葉 秋翔 1 | 小島 佑太 1 |
|           | 9       | 7       | 6        | 5      | 4       | 3      | 2        | 1       |         |         |         |

|       |         |         |         |         |    |    |    |    |    |     |     |
|-------|---------|---------|---------|---------|----|----|----|----|----|-----|-----|
| 3kmIP | 1位      | 2位      | 3位      | 4位      | 5位 | 6位 | 7位 | 8位 | 9位 | 10位 | 11位 |
|       | 浦和北     | 浦和北     | 大宮工     | 城北埼玉    |    |    |    |    |    |     |     |
|       | 鈴木 龍悟 2 | 太田 圭 2  | 國兼 朋輝 1 | 篠原 理矩 1 |    |    |    |    |    |     |     |
|       | 3'43"80 | 3'47"32 | 4'20"38 | 4'22"89 |    |    |    |    |    |     |     |
|       | 9       | 7       | 6       | 5       | 4  | 3  | 2  | 1  |    |     |     |

|        |         |         |         |         |         |         |         |        |         |        |         |
|--------|---------|---------|---------|---------|---------|---------|---------|--------|---------|--------|---------|
| ロードレース | 1位      | 2位      | 3位      | 4位      | 5位      | 6位      | 7位      | 8位     | 9位      | 10位    | 11位     |
|        | 大宮工     | 大宮工     | 大宮工     | 浦和北     | 大宮工     | 立教新座    | 早稲田本庄   | 浦和北    | 城北埼玉    | 大宮工    | 大宮工     |
|        | 木村 優駿 2 | 山下 季泰 2 | 逢見 樹輝 2 | 鈴木 龍悟 2 | 池田 翔元 2 | 大澤 悠介 2 | 細谷 幹大 2 | 太田 圭 2 | 大園 一矢 2 | 田口 司 2 | 坂入 友希 1 |
|        | 1:59:30 |         |         |         |         |         |         |        |         |        |         |
|        | 9       | 7       | 6       | 5       | 4       | 3       | 2       | 1      |         |        |         |

学校総合対抗

|     |     |      |     |    |      |     |    |    |       |     |
|-----|-----|------|-----|----|------|-----|----|----|-------|-----|
| 1位  | 2位  | 3位   | 4位  | 5位 | 6位   | 7位  | 8位 | 8位 | 10位   | 11位 |
| 大宮工 | 浦和北 | 立教新座 | 杉戸農 | 栄北 | 城北埼玉 | 川越工 | 鳩山 | 観明 | 早稲田本庄 |     |
| 116 | 80  | 39   | 21  | 20 | 10   | 10  | 4  | 4  | 2     |     |

|              |         |         |         |      |    |    |
|--------------|---------|---------|---------|------|----|----|
| 女子<br>500mTT | 1位      | 2位      | 3位      | 4位   | 5位 | 6位 |
|              | 浦和北     | 浦和北     | 浦和北     | HN/A |    |    |
|              | 赤津 真由 1 | 佐藤 美優 1 | 斉藤 優良 1 | HN/A |    |    |
|              | 42"39   | 42"68   | 43"67   | HN/A |    |    |

|          |         |    |    |
|----------|---------|----|----|
| 女子<br>RR | 1位      | 2位 | 3位 |
|          | 浦和北     |    |    |
|          | 赤津 真由 1 |    |    |
|          | 1:06:17 |    |    |

|          |         |         |         |    |    |    |
|----------|---------|---------|---------|----|----|----|
| 女子<br>IP | 1位      | 2位      | 3位      | 4位 | 5位 | 6位 |
|          | 浦和北     | 浦和北     | 浦和北     |    |    |    |
|          | 佐藤 美優 1 | 赤津 真由 1 | 斉藤 優良 1 |    |    |    |
|          | 2'56"87 | 2'58"70 | 3'06"92 |    |    |    |